



Guide de l'utilisateur

Multimedia Projector

EB-PU2220B

EB-PU2120W

Symboles utilisés dans ce guide 9

Utilisation du manuel pour rechercher des informations 10

- Rechercher par mot clé..... 10
- Accéder directement à partir des signets..... 10
- Imprimer uniquement les pages dont vous avez besoin 10

Obtenir la dernière version des documents..... 12

Introduction de votre projecteur 13

Parties et fonctions du projecteur 14

- Parties du projecteur - Avant/Haut 14
- Parties du projecteur - Arrière..... 15
- Parties du projecteur - Interface..... 16
- Parties du projecteur - Dessous..... 18
 - Installer le câble de sécurité..... 18
- Parties du projecteur - Panneau de commande 19
- Parties du projecteur - Télécommande 21
 - Installation des piles dans la télécommande..... 24
 - Fonctionnement de la télécommande..... 24
 - Verrouillage des boutons de la télécommande..... 25
- Pièces du projecteur - Caméra externe..... 25

Configuration du projecteur 27

Remarques sur le transport..... 28

Précautions d'installation..... 29

Fixer et retirer l'objectif 32

- Fixer un objectif 32
- Retirer l'objectif..... 36

Fixation et retrait du couvercle du câble..... 38

Utilisation de l'alimentation du projecteur..... 39

- Mise sous tension du projecteur 39
- Mise hors tension du projecteur..... 40

Connexion au réseau câblé 42

- Connexion à un réseau câblé 42
- Sélectionner les réglages du réseau câblé 42

Connexion au réseau sans fil 44

- Installation du module réseau sans fil..... 44
- Sélectionner manuellement les paramètres du réseau sans fil 45
- Sélectionner les paramètres de réseau sans fil dans Windows 46
- Sélectionner les paramètres de réseau sans fil dans Mac..... 47
- Configurer la sécurité du réseau sans fil..... 47
 - Client et certificats CA pris en charge..... 48
- Utiliser un code QR pour se connecter à un appareil mobile 49
- Utilisation d'une clé USB pour connecter un ordinateur Windows 49

HTTP sécurisé 51

- Importer un certificat de serveur Web avec les menus..... 51
- Certificats de serveur Web pris en charge 51

Ajuster les paramètres du menu 53

Écran d'accueil 54

Utiliser les menus du projecteur 55

Utilisation du clavier affiché 56

- Texte disponible à l'aide du clavier affiché 56

Utilisation des fonctions de base du projecteur..... 57

- Configuration du projecteur 57
 - Message..... 57
 - Confirmation attente..... 57
 - Mode veille..... 57
 - Bip..... 57
 - Indicateurs..... 58
 - Date & heure..... 58

Langue	58
Affichage sur écran	58
Mode Éco énergie.....	58
Type de télécommande	59
Projection d'images.....	59
Recherche de source	59
Pause A/V.....	59
Obturateur.....	60
Gel	60
Split Screen	60
Volume.....	60
Aspect	60
Format d'écran.....	61
Projection.....	61
Mire	61
Lecture de contenu.....	62
Afficher le fond.....	62
Ecran démarrage.....	62
Réglage de la position et de la forme de l'image	62
Décalage objectif.....	62
Zoom	63
H/V-Keystone.....	63
Quick Corner.....	63
Surface courbe.....	63
Mur d'angle	64
Correction du point	64
Réglage de la qualité de l'image	64
Focalisation/Distorsion.....	64
Mode couleurs	64
Amélioration image	65
Gamma	65
RGBCMY.....	65
Param. de luminosité	65
Utiliser plusieurs projecteurs	66
Mosaique	66

Superposition bords	66
Niveau Noir	66
Mise à l'échelle.....	67
Assortiment couleur	67
Empilage simple.....	67
Maintien de la qualité du projecteur	67
Align. des panneaux	68
Uniformité	68
Mode actualiser	68
Calibrage lumière	68
Gérer les paramètres du projecteur.....	68
Mémoire	68
Réglage programme.....	68
Verrouillage des boutons	69
Verrouillage obj.....	70
Mot de passe protégé.....	70

Copie des paramètres du menu entre projecteurs

(Configuration par lot)	71
Transfert de réglages depuis une clé USB	71
Transfert de réglages depuis un ordinateur	72
Notification d'erreur de configuration de lot	73

Paramètres du Menu

74

Menu Image.....	75
Mode couleurs.....	75
Luminosité	75
Contraste	76
Intensité couleur.....	76
Nuance.....	76
Netteté.....	76
Balance des blancs	76
Emulation 4K.....	76
Modes prédéf. image.....	77

Interpolation image.....	77	Blocage fonctionne.....	89
Désentrelacement.....	78	Verrouillage obj.....	89
Réduction bruit.....	78	Mode lumière.....	89
Réduction bruit MPEG.....	78	Niveau de luminosité.....	89
Super-resolution.....	78	Mode constant.....	90
Optim. des détails.....	79	Restant estimé.....	90
Réinit. (Amélioration image).....	79	Heures d'utilisation du mode constant.....	90
Gamma adaptat. scène.....	79	Durée de vie de la source de lumière.....	91
Gamma.....	79	Mode Éco énergie.....	92
RGBCMY.....	79	Récepteur à distance.....	92
Contraste dynamique.....	80	Bouton utilisateur.....	92
Contrôle arrêt lumière.....	80	Mire.....	92
Réinit. (Menu Image).....	80	Mémoire.....	93
Menu Signal.....	81	Lecture de contenu.....	93
Résolution.....	81	Création de listes de lecture en utilisant Epson Web Control.....	94
Aspect.....	81	Types de fichiers pris en charge en mode de lecture de contenu.....	95
Alignement.....	82	Restrictions du mode de lecture de contenu.....	96
Sync.....	82	Paramètres NFC.....	96
Position.....	82	Réinit. (Menu Réglage).....	96
Ajustement Auto.....	82	Menu Avancé.....	97
Overscan.....	83	Écran d'accueil.....	97
Obturation.....	83	Position de menu.....	97
Espace couleurs.....	83	Position message.....	98
Plage dynamique.....	83	Message.....	98
Plage vidéo.....	84	Afficher le fond.....	98
EDID.....	84	Ecran démarrage.....	98
Mise à l'échelle.....	84	Confirmation attente.....	98
Réinit. (Menu Signal).....	85	Réglages Écran.....	98
Menu Réglage.....	86	Align. des panneaux.....	99
Corr. géométrique.....	86	Uniformité.....	99
Split Screen.....	87	Rotation OSD.....	100
Contraintes liées à la projection sur écran divisé.....	87	Logo utili.....	100
Volume.....	88	Projection.....	100
Liaison HDMI.....	88	Aliment. Directe.....	100

Mode veille	101
Temps Mode veille	101
Mode haute alt.....	101
Rech. source auto.....	101
Activation auto	101
Source démarrage	101
Démarrage rapide.....	101
Alimentation USB.....	102
Param. sourdine A/V	102
Param. Obturateur.....	102
Type de télécommande	103
Bip	103
Indicateurs.....	103
Destin enreg journal	103
Plage config lot.....	103
Surveil. tension CA.....	103
Type d'objectif.....	104
Date & heure.....	104
Calibrage objectif.....	104
Réglages A/V.....	104
Mode attente.....	104
HDBaseT	105
Calibrage des couleurs.....	105
Conditions de calibrage des couleurs.....	105
ID projecteur.....	106
Groupeage	106
Mosaïque.....	106
Superposition bords	107
Niveau Noir.....	107
Réinit. (Menu de Projection multiple)	108
Corres. écran	108
Conditions de correspondance écran.....	108
Assortiment couleur.....	109
Empilage simple.....	109
Conditions pour l'empilage simple.....	110

Réglage programme.....	110
Icônes d'état du planning.....	110
Langue	111
Réinit. (Menu Avancé)	111
Menu Réseau	112
Sans fil	112
Infos réseau-LAN sans fil	112
Infos réseau-LAN câblé	113
Afficher le code QR.....	113
Accès caméra distance.....	113
Nom du projecteur.....	113
Mot passe PJLink.....	113
Mot de passe Remote.....	113
MotPss ContrôleWeb.....	113
Mt de passe modérat.....	114
Mot-clé projecteur	114
Afficher mot-clé	114
Afficher infos LAN.....	114
Mode de connexion	114
Rechercher le point d'accès	114
SSID	115
Sécurité	115
Mot de passe	115
Réglage EAP	116
Canal	116
Paramètres IP.....	117
Affichage SSID.....	117
Affichage de l'adresse IP	117
Réglages IPv6.....	117
Notif. courrier.....	118
Messages d'alerte par e-mail sur projecteur réseau	118
Serveur SMTP.....	118
Numéro de port.....	118
De.....	118

Réglage adresse 1/Réglage adresse 2/Réglage adresse 3.....	118
SNMP	118
Adres. IP trappe 1/Adres. IP trappe 2	119
Nom de communauté.....	119
Notification PJLink.....	119
Adresse IP notifiée.....	119
Communicat commandes	119
HTTP sécurisé.....	119
Certificat de serveur Web	120
Paramètres Web API	120
Passerelle prioritaire.....	120
PJLink.....	120
AMX Device Discovery	120
Crestron Connected.....	120
Art-Net.....	121
Message Broadcasting	121
Réinit. (Menu Réseau).....	121
Menu Information	122
Infos projecteur	122
Liste des codes d'ID d'événement.....	122
Infos lumière	123
Version	123
Infos État.....	123
Infos avert tension.....	124
Info avert temp.....	124
Histo marche/arrêt	124
Menu Réinit.	125
Réin. ttes mémoires.....	125
Mode actualiser	125
Calibrage lumière.....	125
Tout réinitialiser.....	126
Tout réinit (Valeur défaut)	126

Réglage des fonctions du projecteur **128**

Caractéristiques de Projection multiple..... **129**

Aperçu de la procédure.....	129
Préparation pour Projection multiple	129
Initialisation des projecteurs.....	129
Désignation d'un projecteur maître	130
Calibrage des projecteurs	130
Installation des projecteurs	130
Effectuer les réglages approximatifs de l'image	130
Connexion des projecteurs à un réseau.....	131
Composition d'image	131
Mosaïque à l'aide du logiciel Epson Projector Professional Tool	131
Mosaïque en utilisant le menu du projecteur.....	132
Empilage à l'aide du logiciel Epson Projector Professional Tool	136
Empilage en utilisant le menu du projecteur.....	137
Réglage des couleurs.....	138

Utilisation de la caméra externe

Surveiller et contrôler le projecteur **140**

Options de surveillance et de commande du projecteur

Epson Projector Management	141
Epson Web Control	141
SNMP	141
Commandes ESC/VP21	142
Commandes ESC/VP.net.....	142
PJLink.....	142
Art-Net.....	143
Support Crestron Connected	143
Web API	143

Accès à un projecteur en réseau à l'aide d'un navigateur Web **144**

Options de Contrôle Web.....	145
------------------------------	-----

Maintenance du projecteur 155

Maintenance du projecteur..... 156

Nettoyage de l'objectif 157

Nettoyage du boîtier du projecteur 158

Nettoyage des grilles d'entrée d'air 159

Dépannage 160

Problèmes de projection 161

État des indicateurs du projecteur 162

Messages d'affichage de l'état du projecteur 165

Résoudre les problèmes relatifs aux images ou au son..... 170

Solutions lorsqu'aucune image n'est visible 170

Solutions lorsque le message « Pas de signal » est affiché..... 170

Affichage depuis un ordinateur portable Windows 171

Affichage depuis un ordinateur portable Mac..... 171

Solutions lorsque le message « Non Supporté » est affiché..... 171

Solutions lorsqu'une image tronquée s'affiche..... 171

Solutions lorsque l'image n'est pas rectangulaire..... 172

Solutions lorsque l'image contient du bruit ou est statique..... 172

Solutions lorsque l'image est trouble ou floue 173

Solutions lorsque la luminosité ou les couleurs de l'image ne sont pas correctes 173

Solutions lorsque les ajustements automatiques ne sont pas appliqués correctement 173

Solutions lorsque l'empilage simple n'est pas appliqué correctement..... 174

Solutions lorsqu'une image rémanente reste sur l'image projetée 175

Solutions en cas de problèmes de son..... 175

Résoudre les problèmes de fonctionnement du projecteur ou de la télécommande 176

Solutions pour les problèmes de mise sous tension ou de mise hors tension du projecteur..... 176

Solutions aux problèmes liés à la télécommande..... 176

Solutions relatives aux problèmes de mot de passe..... 177

Solution si le message « La batterie qui sert à mémoriser l'heure est presque déchargée. » apparaît..... 177

Solutions aux problèmes du mode de lecture de contenu..... 178

Résolution des problèmes réseau 179

Solutions lorsque l'authentification sans fil échoue..... 179

Solutions lorsque vous ne pouvez pas accéder au projecteur via le Web 179

Solutions lorsque les alertes e-mail réseau ne sont pas reçues..... 179

Solutions lorsque l'image est statique lors de la projection réseau..... 180

Solutions lorsque vous ne parvenez pas à surveiller ou contrôler le projecteur via un réseau..... 180

Annexe 181

Accessoires en option et consommables..... 182

Objectif..... 182

Supports 182

Périphériques externes 182

Pour la connexion sans fil..... 182

Taille de l'écran et distance de projection 184

Formule de distance de projection..... 184

Distance de projection..... 186

Caractéristiques du projecteur 191

Fonctions prises en charge par Epson Projector Content Manager 193

Liste des symboles et instructions relatifs à la sécurité..... 194

Informations sur la sécurité laser 196

Étiquettes d'avertissement laser 196

Distance de danger selon CEI62471-5 198



Avis.....	199
Indication of the manufacturer and the importer in accordance with requirements of EU directive.....	199
Indication of the manufacturer and the importer in accordance with requirements of United Kingdom directive.....	199
Restrictions d'emploi.....	199
À propos des systèmes d'exploitation.....	199
Marques commerciales.....	200
Avis de droit d'auteur.....	200
Attribution du droit d'auteur.....	201

Symboles utilisés dans ce guide



Symboles de sécurité

La documentation et le projecteur utilisent des symboles graphiques et des libellés qui indiquent comment utiliser l'appareil en toute sécurité.

Lisez et suivez attentivement les instructions marquées de ces symboles et libellés afin d'éviter de vous blesser ou de provoquer des dégâts.

 Avertissement	Ce symbole indique des informations qui, si elles sont ignorées, peuvent entraîner des blessures corporelles ou même la mort.
 Attention	Ce symbole indique des informations qui, si elles sont ignorées, peuvent entraîner des dommages matériels ou des blessures corporelles, en raison d'une manipulation incorrecte.

Indications d'informations générales

Attention	Cette étiquette indique les procédures pouvant entraîner des dommages matériels ou des blessures corporelles si vous ne prenez pas toutes les précautions nécessaires.
	Cette étiquette indique des informations supplémentaires qu'il peut être utile de connaître.
[Nom du bouton]	Indique le nom des boutons de la télécommande ou du panneau de commande. Exemple : bouton [Esc]
Nom de menu/paramètre	Indique les noms des menus et des paramètres du projecteur. Exemple : Sélectionnez le menu Image
»»	Cette étiquette indique des liens vers les pages liées.
	Cette étiquette indique le niveau de menu actuel du projecteur.

»» Liens connexes

- "Utilisation du manuel pour rechercher des informations" [p.10](#)
- "Obtenir la dernière version des documents" [p.12](#)

Nous supposons que ce manuel sera utilisé par des spécialistes ayant des connaissances techniques et une expérience en installation et en réglage de projecteurs.

Veillez à lire attentivement les *Consignes de sécurité* avant d'utiliser le projecteur.

Le manuel au format PDF vous permet de rechercher les informations que vous souhaitez par mot-clé ou d'accéder directement à des sections spécifiques à l'aide de signets. Vous pouvez également imprimer uniquement les pages dont vous avez besoin. Cette section explique comment utiliser un manuel en PDF qui a été ouvert avec Adobe Reader X sur votre ordinateur.

► Liens connexes

- "Rechercher par mot-clé" [p.10](#)
- "Accéder directement à partir des signets" [p.10](#)
- "Imprimer uniquement les pages dont vous avez besoin" [p.10](#)

Rechercher par mot clé

Cliquez sur **Modifier > Recherche avancée**. Entrez le mot clé (texte) pour les informations que vous voulez trouver dans la fenêtre de recherche, puis cliquez sur **Rechercher**. Les résultats s'affichent sous forme de liste. Cliquez sur l'un des résultats affichés pour accéder à cette page.

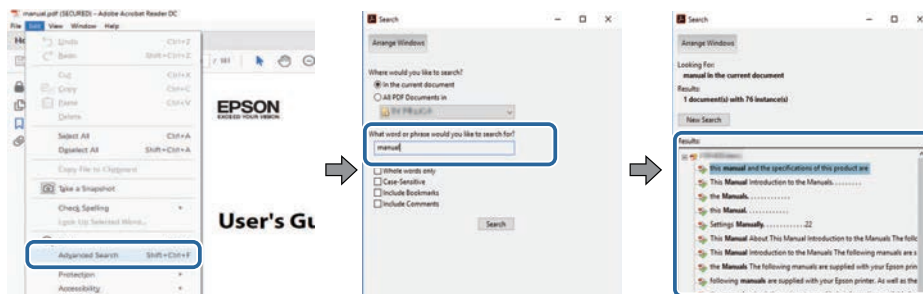

Accéder directement à partir des signets

Cliquez sur un titre pour accéder à cette page. Cliquez sur + ou > pour visualiser les titres des niveaux inférieurs de cette section. Pour revenir à la page précédente, effectuez l'opération suivante sur votre clavier.

- Windows : Maintenez **Alt** enfoncé puis appuyez sur ←.
- Mac OS : Maintenez la touche de commande enfoncée, puis appuyez sur ←.

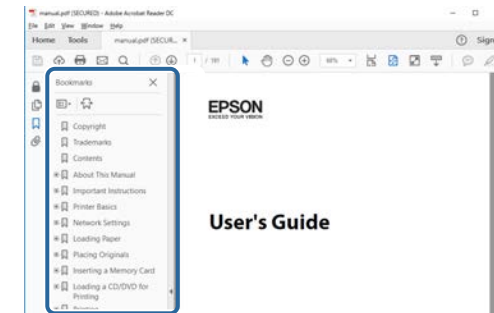

Imprimer uniquement les pages dont vous avez besoin

Vous pouvez extraire et imprimer uniquement les pages dont vous avez besoin. Cliquez sur **Imprimer** dans le menu **Fichier**, puis indiquez les pages que vous voulez imprimer dans **Pages** sous **Pages à imprimer**.

- Pour indiquer des pages qui se suivent, entrez un trait d'union entre la première page et la dernière page.
Exemple : 20-25
- Pour indiquer des pages qui ne se suivent pas, séparez les pages par des virgules.

Exemple : 5, 10, 15

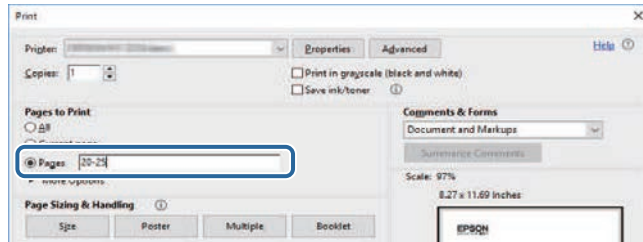

Vous pouvez obtenir la dernière version des manuels et des spécifications depuis le site Web Epson.

Visitez epson.sn et entrez votre nom de modèle.

Introduction de votre projecteur

Lisez ces sections afin d'en savoir plus sur votre projecteur.

► Liens connexes

- "Parties et fonctions du projecteur" [p.14](#)

Les parties du projecteur et leurs fonctions sont détaillées dans les sections suivantes.

► **Liens connexes**

- "Parties du projecteur - Avant/Haut" [p.14](#)
- "Parties du projecteur - Arrière" [p.15](#)
- "Parties du projecteur - Interface" [p.16](#)
- "Parties du projecteur - Dessous" [p.18](#)
- "Parties du projecteur - Panneau de commande" [p.19](#)
- "Parties du projecteur - Télécommande" [p.21](#)
- "Pièces du projecteur - Caméra externe" [p.25](#)

Parties du projecteur - Avant/Haut

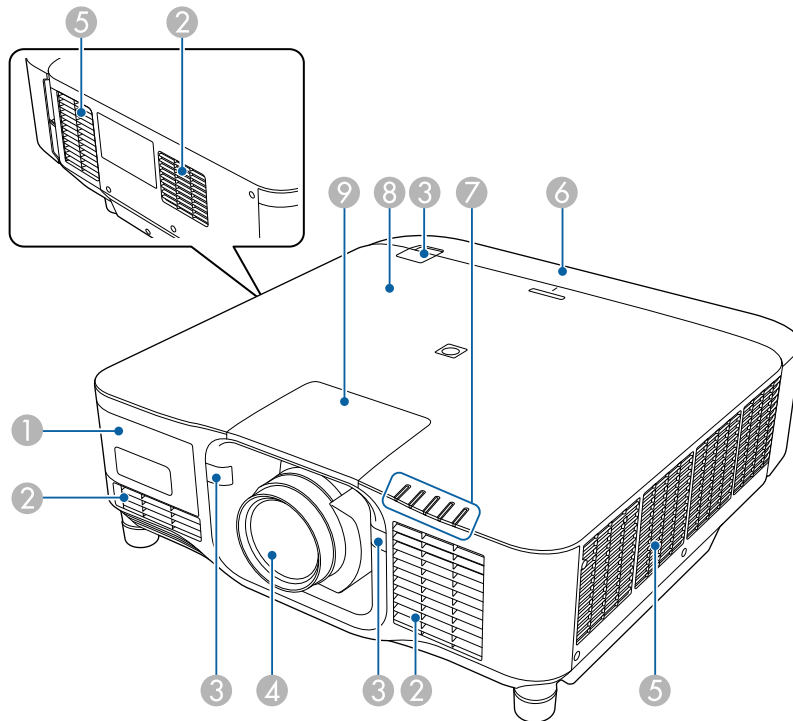

Nom	Fonction
① Cache de la caméra externe	Soulevez ce cache pour installer la caméra externe en option. Lorsque vous utilisez l'objectif zoom à focale ultra-courte, installez la caméra externe en option sur l'objectif.
② Grille d'entrée d'air	L'air utilisé pour refroidir l'intérieur du projecteur entre par cette ouverture.
③ Récepteurs à distance	Reçoivent les signaux de la télécommande.
④ Objectif	Les images sont projetées d'ici. <div style="border: 1px solid black; padding: 5px; margin: 5px 0;"> <p>⚠ Avertissement</p> <p>Ne regardez pas dans l'objectif de projection lorsque le projecteur est allumé.</p> </div> <div style="border: 1px solid black; padding: 5px; margin: 5px 0;"> <p>⚠ Attention</p> <p>Ne placez pas des objets ou votre main près de l'objectif de projection. Cela pourrait entraîner des brûlures, un incendie ou la déformation des objets car la zone atteint une température élevée due à la concentration de la lumière de projection.</p> </div>
⑤ Grille de sortie d'air	Grille de ventilation permettant de refroidir l'intérieur du projecteur. <div style="border: 1px solid black; padding: 5px; margin: 5px 0;"> <p>⚠ Attention</p> <p>Pendant la projection, n'approchez pas votre visage ou vos mains de la grille de sortie d'air et ne placez pas d'objets pouvant être déformés ou endommagés par la chaleur. L'air chaud provenant de la grille de sortie d'air peut provoquer des brûlures, des déformations ou des accidents.</p> </div>
⑥ Couvercle du câble	Couvercle de la section des ports de l'interface arrière.

Nom	Fonction	
7	Témoins lumineux	Indique l'état du projecteur.
8	Tag NFC	Utilise la technologie NFC pour transférer les informations du projecteur via votre appareil mobile. L'appli Projector Config Tool vous permet de numériser les informations du projecteur et d'écrire les réglages. Vous pouvez télécharger gratuitement l'application Projector Config Tool dans l'App Store ou dans Google Play. Les éventuels frais de communication avec App Store ou Google Play sont à la charge du client.
9	Couvercle de remplacement de l'objectif	Retirez-le pour fixer ou retirer l'objectif.

» Liens connexes

- "État des indicateurs du projecteur" p.162
- "Fixation et retrait du couvercle du câble" p.38
- "Fixer et retirer l'objectif" p.32

Parties du projecteur - Arrière

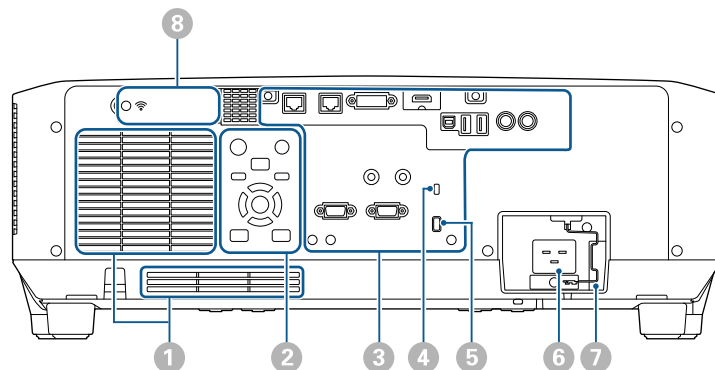

Nom	Fonction	
1	Grille d'entrée d'air	L'air utilisé pour refroidir l'intérieur du projecteur entre par cette ouverture.
2	Panneau de commande	Actionne le projecteur.
3	Ports du connecteur	Permet de connecter des câbles d'interface.
4	Fente pour système de sécurité	La fente pour système de sécurité est compatible avec le système Microsaver Security System fabriqué par Kensington. Pour plus d'informations sur le système Microsaver Security System, visitez le site Web de Kensington. https://www.kensington.com/
5	Serre-câble	Faites passer ici une attache de câble disponible dans le commerce pour fixer les câbles. <div style="border: 1px solid black; padding: 5px; margin-top: 10px;">⚠ Avertissement N'attachez pas le cordon d'alimentation avec les autres câbles. Dans le cas contraire, un incendie peut survenir.</div>
6	Prise d'alimentation	Permet de brancher le cordon d'alimentation au projecteur.
7	Câble antivol	Sécurise le cordon d'alimentation pour l'empêcher de tomber.
8	Couvercle du module réseau local sans fil	Ouvrez ce cache pour installer le module réseau local sans fil.

» Liens connexes

- "Installation du module réseau sans fil" p.44

Parties du projecteur - Interface

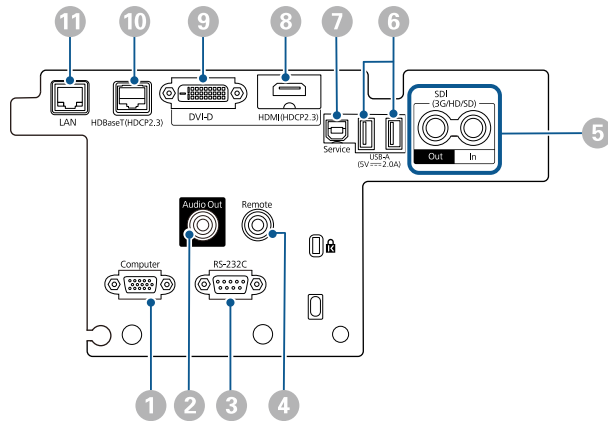

Attention

- Vérifiez la forme et l'orientation des connecteurs sur tous les câbles que vous prévoyez de brancher. Ne forcez pas un connecteur dans un port s'il n'est pas adapté. L'appareil ou le projecteur pourrait être endommagé ou ne pas fonctionner correctement.
- N'allumez pas la source d'entrée avant de l'avoir connectée au projecteur. Cela pourrait endommager le projecteur.
- Si nécessaire, utilisez un adaptateur qui vous permette de vous connecter à un port d'entrée du projecteur.

Nom	Fonction
② Port Audio Out (Mini jack stéréo)	Émet le son de la source d'entrée actuelle vers un haut-parleur externe. Vous pouvez également connecter le projecteur à un amplificateur avec des haut-parleurs. Pour envoyer de l'audio à partir des haut-parleurs branchés sur ce port, sélectionnez Projecteur comme réglage du paramètre Périph. sortie audio dans le menu Réglage du projecteur. Lorsqu'aucun système audio/vidéo n'est connecté au projecteur, l'audio est émis depuis les haut-parleurs branchés sur ce port même si Périph. sortie audio est réglé sur Système AV . ☛ Réglage > Liaison HDMI > Périph. sortie audio Si vous souhaitez générer l'audio pour la source HDMI depuis les haut-parleurs externes lorsque le projecteur est éteint, sélectionnez Toujours valide en tant que paramètre Sortie A/V dans le menu Étendu du projecteur. ☛ Avancé > Réglages A/V > Sortie A/V
③ Port RS-232C (Mini D-Sub 9 broches, mâle)	Utilisez pour connecter un câble RS-232C pour contrôler le projecteur à partir d'un ordinateur.
④ Port Remote (Mini jack stéréo)	Permet de connecter la télécommande au projecteur en utilisant un câble audio mini-jack stéréo de 3,5 mm disponible dans le commerce et de recevoir les signaux de la télécommande. Lorsque la télécommande est connectée, le récepteur de la télécommande sur le projecteur est désactivé.

Nom	Fonction
① Port Computer (Mini D-Sub 15 broches, femelle)	Entre les signaux d'image d'un ordinateur.

Nom	Fonction
5 Ports SDI Out/In (BNC)	(EB-PU2220B uniquement) Reçoit les signaux vidéo d'équipements vidéo compatibles SDI. Sorties des signaux vidéo du port SDI In vers un moniteur externe. Vous pouvez connecter deux projecteurs en chaîne à l'aide d'un câble SDI. Si vous souhaitez générer des images vers un moniteur externe lorsque le projecteur est éteint, sélectionnez Toujours valide en tant que paramètre Sortie A/V dans le menu Étendu du projecteur. ☛ Avancé > Réglages A/V > Sortie A/V
6 Port USB-A (Connecteur USB Type A)	Utilisez pour connecter une clé USB afin de projeter des films ou des images en mode Lecture de contenu. Aussi utilisé pour effectuer les réglages par lot et la mise à jour du firmware. Utilisez pour connecter la caméra en option lorsque vous utilisez l'objectif zoom à focale ultra-courte en option. Fournit une connexion pour un lecteur multimédia en streaming afin de l'alimenter. <div style="border: 1px solid black; background-color: #ffffcc; padding: 5px; margin-top: 10px;"> <p>Attention</p> <ul style="list-style-type: none"> • Utilisez le câble USB fourni ou conçu pour une utilisation avec l'appareil. • Ne branchez pas de concentrateur USB ou de câble USB d'une longueur supérieure à 3 mètres, sinon l'appareil pourrait mal fonctionner. </div>
7 Port Service (Connecteur USB Type B)	Ce port est utilisé pour les réglages par lot et la mise à jour du firmware.

Nom	Fonction
8 Port HDMI (HDMI)	Reçoit les signaux vidéo d'équipements vidéo compatibles HDMI et d'ordinateurs. Connecte l'unité de base en option du Epson Wireless Presentation System. Ce port est compatible avec HDCP2.3. (audio uniquement pris en charge par PCM)
9 Port DVI-D (DVI-D 24-broches simple)	Reçoit les signaux DVI-D de l'ordinateur. Ce port est compatible avec HDCP1.4.
10 Port HDBaseT (RJ-45)	Utilisez pour raccorder un câble LAN à l'émetteur HDBaseT optionnel. Vous pouvez utiliser un câble réseau d'une longueur jusqu'à 100 m. Pour assurer une transmission correcte des données, utilisez un câble STP de catégorie 5e ou supérieure. Cependant, le fonctionnement n'est pas garanti pour tous les appareils d'entrée/sortie et tous les environnements. Ce port est compatible avec HDCP2.3. Vérifiez les paramètres suivants : <ul style="list-style-type: none"> • Pour activer la communication depuis les ports Ethernet et série sur l'émetteur, sélectionnez On en tant que réglage de Commande Communication dans le menu Étendu du projecteur. ☛ Avancé > HDBaseT > Commande Communication • Si vous avez connecté un émetteur ou un commutateur Extron XTP, sélectionnez On comme paramètre Extron XTP dans le menu Étendu du projecteur. ☛ Avancé > HDBaseT > Extron XTP
11 Port LAN (RJ-45)	Utilisez pour brancher un câble réseau local sans fil en vue de la connexion à un réseau. Utilisez un câble réseau 100Base-TX ou 10Base-T. Pour assurer une transmission correcte des données, utilisez un câble blindé de catégorie 5 ou supérieure.

Parties du projecteur - Dessous

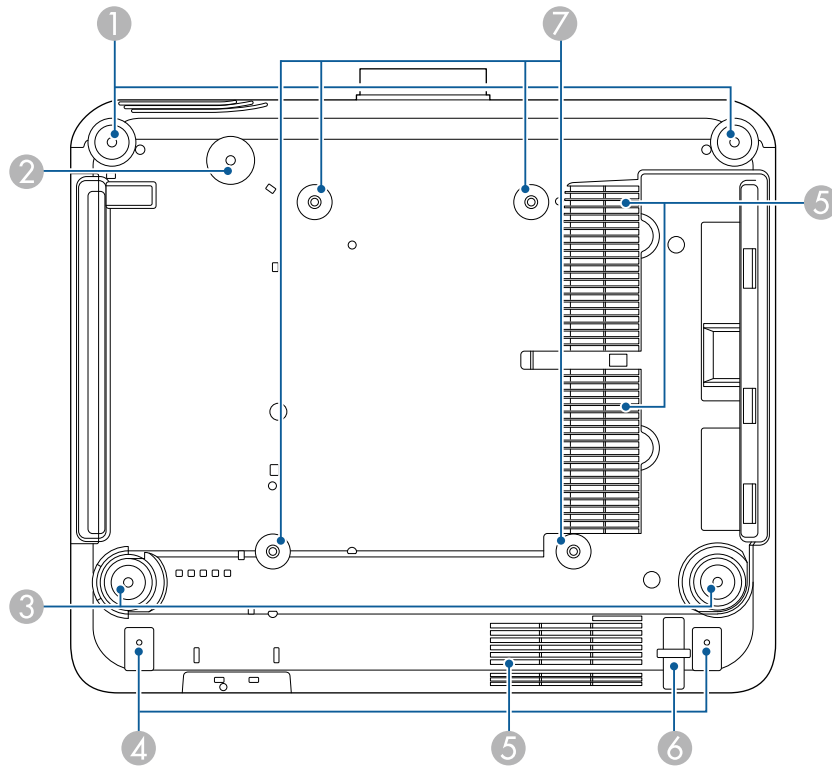

Nom	Fonction
③ Pied arrière	Si le projecteur est installé sur une surface telle qu'un bureau, tournez les pieds pour les déplier et les replier afin d'ajuster l'inclinaison horizontale. Vous pouvez régler l'inclinaison dans une plage de $\pm 5^\circ$. Les pieds arrière sont détachables. Vous pouvez déployer les pieds d'environ 35 mm avant qu'ils ne se détachent.
④ Trous destinés aux vis (pour le cache du câble)	Les trous des vis pour fixer le cache du câble. Assurez-vous que les câbles sont passés dans l'encoche située à la base du couvercle des câbles avant de fixer ce dernier.
⑤ Grille d'entrée d'air	L'air utilisé pour refroidir l'intérieur du projecteur entre par cette ouverture.
⑥ Point d'installation pour câble de sécurité	Faites passer le câble antivol, et verrouillez-le en position.
⑦ Points d'installation de la fixation de plafond (ELPMB67, 4 points)	Utilisez ces points pour fixer le support de plafond (en option) lors de l'installation du projecteur sur un mur ou au plafond.

» Liens connexes

- "Installer le câble de sécurité" [p.18](#)

Installer le câble de sécurité

Lorsque vous utilisez le support de plafond en option, vous pouvez installer le câble de sécurité et d'empêcher le projecteur de tomber du plafond ou du mur.

Nom	Fonction
① Pieds avant	Si le projecteur est installé sur une surface telle qu'un bureau, tournez les pieds pour les déplier et les replier afin d'ajuster l'inclinaison horizontale. Vous pouvez régler l'inclinaison dans une plage de $\pm 5^\circ$. Les pieds avant sont détachables. Vous pouvez déployer les pieds d'environ 35 mm avant qu'ils ne se détachent.
② Trou de vis (pour l'anneau du câble de sécurité)	Trou de vis pour fixer l'anneau du câble de sécurité afin d'éviter que le projecteur ne tombe du plafond ou du mur.

Fixez l'anneau à l'aide du boulon M6 × 15 mm fourni avec l'ensemble câble de sécurité, et faites passer le câble de sécurité dans le support de plafond pour le fixer comme indiqué.

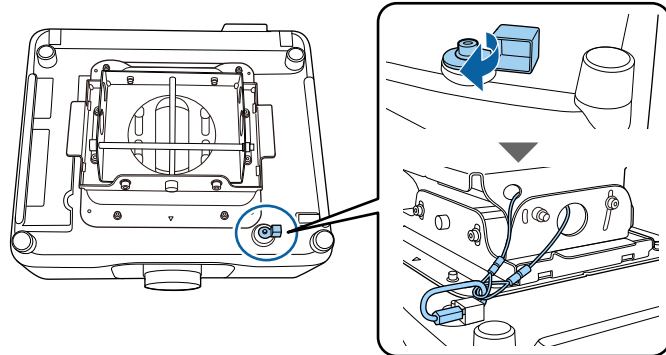

Parties du projecteur - Panneau de commande

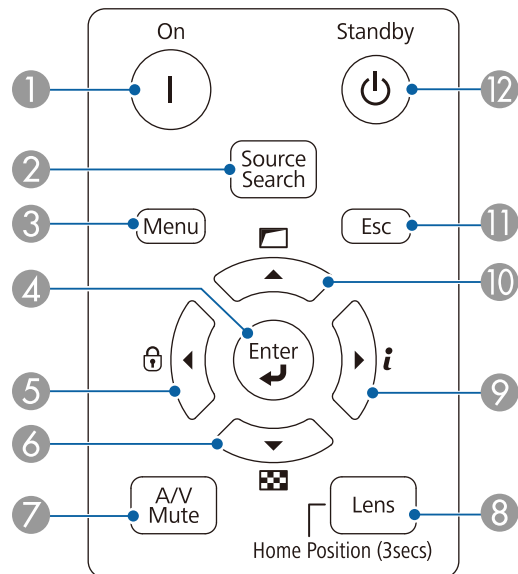

Nom	Fonction
① Bouton [On]	Allume le projecteur.
② Bouton [Source Search]	Permet de passer à la source d'entrée suivante.
③ Bouton [Menu]	Permet d'afficher et de fermer le menu du projecteur.
④ Bouton [Enter] [↵]	Si le menu du projecteur est affiché, ce bouton valide la sélection actuelle et accède au niveau suivant. Lors de la projection d'un signal RVB analogique depuis le port Computer optimise les paramètres Alignement , Sync. et Position dans le menu Signal du projecteur.
⑤ Bouton de verrouillage du panneau de commande et bouton fléché	Affiche l'écran Blocage fonctionne. vous permettant de verrouiller les boutons du panneau de commande. Effectuez une des opérations suivantes pour les déverrouiller. <ul style="list-style-type: none"> Réglez le paramètre Blocage fonctionne. sur Off. ☛ Réglage > Verrouillage > Blocage fonctionne. Maintenez le bouton [Enter] enfoncé sur le panneau de commande pendant plus de 7 secondes. Permet de sélectionner des éléments de menu quand le menu du projecteur est affiché.
⑥ Bouton de mire et bouton fléché	Affiche un motif de test. La forme de la mire est déterminée par le paramètre Format d'écran. Veillez à définir le bon format d'écran avant d'ajuster avec la mire. ☛ Avancé > Affichage > Ecran > Format d'écran Permet de sélectionner des éléments de menu quand le menu du projecteur est affiché.

Nom	Fonction
7 Bouton [A/V Mute]	<p>EB-PU2220B: Active ou désactive temporairement la vidéo et l'audio en ouvrant/fermant l'obturateur mécanique. L'alimentation du projecteur s'éteint automatiquement deux heures après l'activation de la fonction obturateur. Vous pouvez désactiver cette fonctionnalité. ☛ Avancé > Fonctionnement > Param. Obturateur > Minuteur obturateur</p> <p>EB-PU2120W: Active ou désactive temporairement l'audio et la vidéo. L'alimentation du projecteur s'éteint automatiquement deux heures après l'activation de la Pause A/V. Vous pouvez désactiver cette fonctionnalité. ☛ Avancé > Fonctionnement > Param. sourdine A/V > Minuterie pause A/V</p>
8 Bouton [Lens]	<p>Affiche les écrans de réglage du décalage de l'objectif, du zoom, de la focalisation et de la distorsion dans cet ordre chaque fois que vous appuyez sur le bouton. Patientez 20 minutes après avoir allumé le projecteur avant de régler la mise au point, le zoom et le décalage objectif, pour une précision maximale.</p> <p>Lors du réglage de la position de l'image à l'aide du décalage vertical de l'objectif, ajustez-le en déplaçant l'image du bas vers le haut. Si vous l'ajustez du haut vers le bas, la position de l'image peut descendre légèrement après le réglage.</p> <p>Maintenez ce bouton enfoncé pendant plus de 3 secondes pour déplacer l'objectif vers la position d'origine. Maintenez l'objectif à la position d'origine pour une image plus claire.</p>
9 Boutons Information [i] et bouton fléché	<p>Affiche le menu Information du projecteur. Permet de sélectionner des éléments de menu quand le menu du projecteur est affiché.</p>
10 Bouton Corr. géométrique et bouton fléché	<p>Corrige la forme de l'image à l'aide des options dans le réglage Corr. géométrique. Permet de sélectionner des éléments de menu quand le menu du projecteur est affiché.</p>

Nom	Fonction
11 Bouton [Esc]	<p>Arrête la fonction en cours. Revient au niveau précédent du menu si le menu du projecteur est affiché.</p>
12 Bouton [Standby]	<p>Met le projecteur hors tension.</p>

» Liens connexes

- "Verrouillage des boutons" [p.69](#)
- "Mire" [p.61](#)
- "Pause A/V" [p.59](#)
- "Obturateur" [p.60](#)
- "Corr. géométrique" [p.86](#)

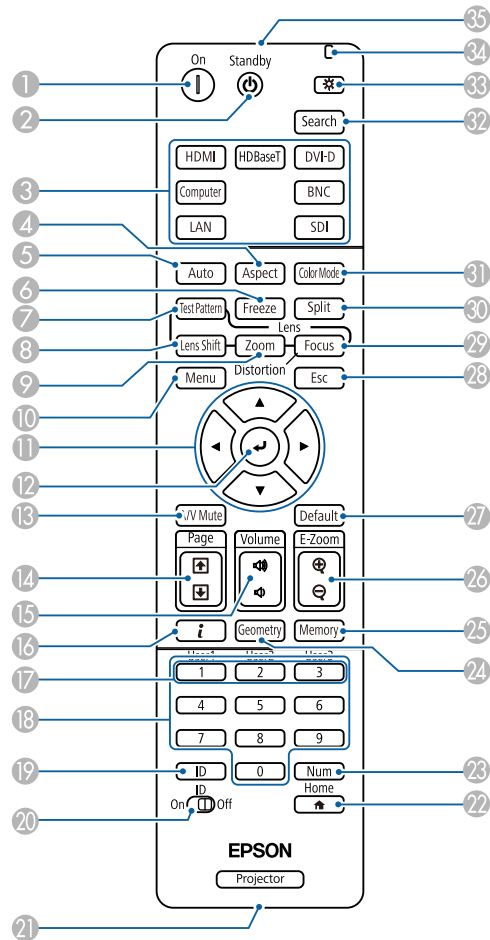

Parties du projecteur - Télécommande



Nom	Fonction
③ Boutons Changer de source d'image	Bascule la source de l'image sur chaque port.
④ Bouton [Aspect]	Modifie le rapport. Vous ne pouvez pas modifier le mode d'aspect lorsque la source en cours est LAN. Notez que l'emploi de la fonction de rapport L/H du projecteur pour agrandir, réduire ou fractionner l'image projetée à des fins commerciales ou pour diffusion publique peut constituer une infraction aux droits du détenteur des droits d'auteur de l'image, en vertu des lois en matière de droits d'auteur.
⑤ Bouton [Auto]	Lors de la projection d'un signal RVB analogique depuis le port Computer optimise les paramètres Alignement , Sync. et Position dans le menu Signal du projecteur.
⑥ Bouton [Freeze]	Met sur pause ou remet en route les images. Mais le son ou la vidéo continue de tourner, vous ne pouvez donc pas reprendre la projection là où vous l'avez laissée. Maintenez ce bouton enfoncé pendant plus de 5 secondes pour configurer la sécurité du mot de passe.
⑦ Bouton [Test Pattern]	Affiche un motif de test. La forme de la mire est déterminée par le paramètre Format d'écran . Veillez à définir le bon format d'écran avant d'ajuster avec la mire. ☛ Avancé > Affichage > Ecran > Format d'écran

Nom	Fonction
① Bouton [On]	Allume le projecteur.
② Bouton [Standby]	Met le projecteur hors tension.

Nom	Fonction
⑧ Bouton [Lens Shift]	Règle la position de l'image projetée. Patientez 20 minutes après avoir allumé le projecteur avant de régler la mise au point, le zoom et le décalage objectif, pour une précision maximale. Lors du réglage de la position de l'image à l'aide du décalage vertical de l'objectif, ajustez-le en déplaçant l'image du bas vers le haut. Si vous l'ajustez du haut vers le bas, la position de l'image peut descendre légèrement après le réglage. Maintenez ce bouton enfoncé pendant plus de 3 secondes pour déplacer l'objectif vers la position d'origine. Maintenez l'objectif à la position d'origine pour une image plus claire.
⑨ Bouton [Zoom]	Permet de régler la taille de l'image
⑩ Bouton [Menu]	Permet d'afficher et de fermer le menu du projecteur. Maintenez ce bouton enfoncé pendant plus de 15 secondes pour allumer tous les récepteurs distants.
⑪ Boutons fléchés	Permet de sélectionner des éléments de menu quand le menu du projecteur est affiché.
⑫ Bouton [Enter] [↵]	Si le menu du projecteur est affiché, ce bouton valide la sélection actuelle et accède au niveau suivant.

Nom	Fonction
⑬ Bouton [A/V Mute]	EB-PU2220B: Active ou désactive temporairement la vidéo et l'audio en ouvrant/fermant l'obturateur mécanique. L'alimentation du projecteur s'éteint automatiquement deux heures après l'activation de la fonction obturateur. Vous pouvez désactiver cette fonctionnalité.  Avancé > Fonctionnement > Param. Obturateur > Minuteur obturateur Maintenez ce bouton enfoncé pendant plus de 5 secondes pour retourner l'image de haut en bas. EB-PU2120W: Active ou désactive temporairement l'audio et la vidéo. L'alimentation du projecteur s'éteint automatiquement deux heures après l'activation de la Pause A/V. Vous pouvez désactiver cette fonctionnalité.  Avancé > Fonctionnement > Param. sourdine A/V > Minuterie pause A/V Maintenez ce bouton enfoncé pendant plus de 5 secondes pour retourner l'image de haut en bas.
⑭ Boutons [Page] haut et bas	Afficher la mire précédente ou suivante lors de l'affichage d'une mire de test. Contrôle la fonction page haut et page bas de votre ordinateur après avoir connecté un projecteur et un ordinateur sur un réseau.
⑮ Boutons [Volume] haut et bas	Permet d'ajuster le volume du haut-parleur connecté au port Audio Out du projecteur. <div style="border: 1px solid black; padding: 5px; margin-top: 10px;"> Attention Ne lancez pas de présentation à un volume élevé. Des bruits soudains peuvent entraîner une perte auditive. Réduisez toujours le volume avant l'extinction pour pouvoir l'augmenter progressivement lors de la mise en marche suivante.</div>

Nom	Fonction
16 Bouton Information [i]	Affiche le menu Information du projecteur.
17 Bouton [User]	Exécutez les paramètres attribués dans le Bouton utilisateur du menu Réglage du projecteur.
18 Boutons numériques	Permet de saisir des chiffres dans le menu du projecteur tout en maintenant le bouton [Num] enfoncé. En mode Lecture de contenu, saisissez des chiffres tout en maintenant le bouton [Num] enfoncé pour lire vos listes de lecture préférées.
19 Bouton [ID]	Appuyez sur ce bouton et appuyez sur une touche numérique pendant au moins 5 secondes pour sélectionner l'ID du projecteur que vous souhaitez contrôler à l'aide de la télécommande. (Saisissez un numéro à un ou deux chiffres). Si vous ne connaissez pas l'ID du projecteur, appuyez sur ce bouton pendant la projection pour afficher temporairement l'ID du projecteur et l'ID de la télécommande sur l'écran.
20 Commutateur [ID]	Active (On) ou désactive (Off) les paramètres d'ID de la télécommande.
21 Port Remote	Permet de connecter la télécommande au projecteur en utilisant un câble audio mini-jack stéréo de 3,5 mm disponible dans le commerce et de recevoir les signaux de la télécommande. Lorsque la télécommande est connectée, le récepteur de la télécommande sur le projecteur est désactivé.
22 Bouton [Home]	Affiche et ferme l'écran d'accueil. Maintenez ce bouton enfoncé pendant plus de 5 secondes pour verrouiller ou déverrouiller les boutons de la télécommande.
23 Bouton [Num]	Maintenez ce bouton enfoncé et utilisez les touches du pavé numérique pour saisir des chiffres.
24 Bouton [Geometry]	Affiche l'écran Corr. géométrique vous permettant de corriger la distorsion trapézoïdale de l'image projetée.

Nom	Fonction
25 Bouton [Memory]	Affiche l'écran Mémoire où vous pouvez enregistrer les paramètres personnalisés et charger les paramètres enregistrés. Un nom de mémoire déjà utilisé est indiqué par une marque bleue. L'enregistrement par dessus une mémoire précédemment enregistrée écrase les réglages avec vos réglages actuels.
26 Boutons [E-Zoom] +/-	Redimensionne l' image sans modifier la taille de la projection. Cette fonctionnalité n'est pas disponible si le paramètre Mise à l'échelle est activé dans le menu du projecteur. ☛ Signal > Mise à l'échelle ☛ Avancé > Projection multiple > Mise à l'échelle
27 Bouton [Default]	Pour restaurer le réglage par défaut du paramètre sélectionné. Maintenez ce bouton enfoncé pendant plus de 3 secondes pour lancer le processus de calibrage de l'objectif.
28 Bouton [Esc]	Arrête la fonction en cours. Revient au niveau précédent du menu si le menu du projecteur est affiché.
29 Bouton [Focus]	Affiche l'écran où vous pouvez ajuster la focalisation et la distorsion de l'image projetée.
30 Bouton [Split]	Projette simultanément deux images de sources différentes en divisant l'écran projeté. Lorsque vous utilisez la fonction d'écran divisé, d'autres fonctions du projecteur peuvent ne pas être disponibles et certains paramètres peuvent être appliqués automatiquement à toutes les images. Vous ne pouvez pas faire une projection d'écran partagé si le paramètre Lecture de contenu est réglé sur On dans le menu Réglages du projecteur. Certaines combinaisons de sources d'entrée ne sont pas prises en charge pour la projection en écran partagé.
31 Bouton [Color Mode]	Modifie le mode de couleurs.
32 Bouton [Search]	Permet de passer à la source d'entrée suivante.

Nom	Fonction
33 Bouton Éclairage [☀]	Éclaire les boutons de la télécommande pendant environ 15 secondes. Ceci est utile lorsque vous utilisez la télécommande dans l'obscurité.
34 Témoin	Une lumière est émise lorsque des signaux sortent de la télécommande.
35 Émetteur de signaux lumineux	Envoie les signaux de la télécommande.

► Liens connexes

- "Installation des piles dans la télécommande" [p.24](#)
- "Fonctionnement de la télécommande" [p.24](#)
- "Verrouillage des boutons de la télécommande" [p.25](#)
- "Mot de passe protégé" [p.70](#)
- "Mire" [p.61](#)
- "Pause A/V" [p.59](#)
- "Obturbateur" [p.60](#)
- "Écran d'accueil" [p.54](#)
- "Corr. géométrique" [p.86](#)
- "Mémoire" [p.93](#)
- "Split Screen" [p.87](#)

Installation des piles dans la télécommande

La télécommande utilise les deux piles AA fournies avec le projecteur.

Attention

Lisez attentivement les *Consignes de sécurité* avant de manipuler les piles.



Remplacez les piles dès qu'elles sont déchargées. La télécommande utilise deux piles AA au manganèse ou alcalines.

- 1 Retirez le couvercle des piles comme indiqué.

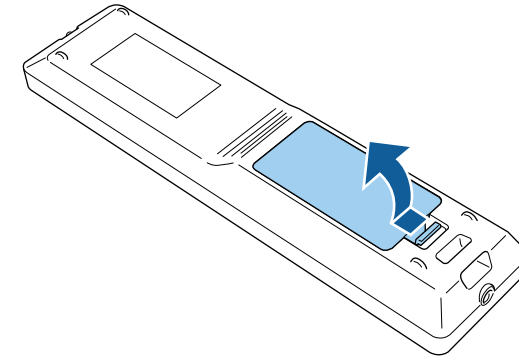

- 2 Retirez les piles usagées si nécessaire.



Mettez au rebut les piles usagées conformément à la réglementation locale.

- 3 Insérez les piles.

⚠ Avertissement

Veillez à installer les nouvelles piles à l'endroit en respectant les signes (+) et (-) marqués sur les piles et à l'intérieur du boîtier. Si les piles ne sont pas utilisées de manière appropriée, elles peuvent exploser ou fuir et provoquer un incendie, des blessures ou endommager le produit.

- 4 Remplacez le couvercle des piles et appuyez dessus jusqu'à ce qu'il se mette en place.

Fonctionnement de la télécommande

La télécommande vous permet de contrôler le projecteur où que vous soyez dans la pièce.

Veillez à orienter la télécommande vers les récepteurs du projecteur en respectant les limites de distance et d'angles répertoriées ici.

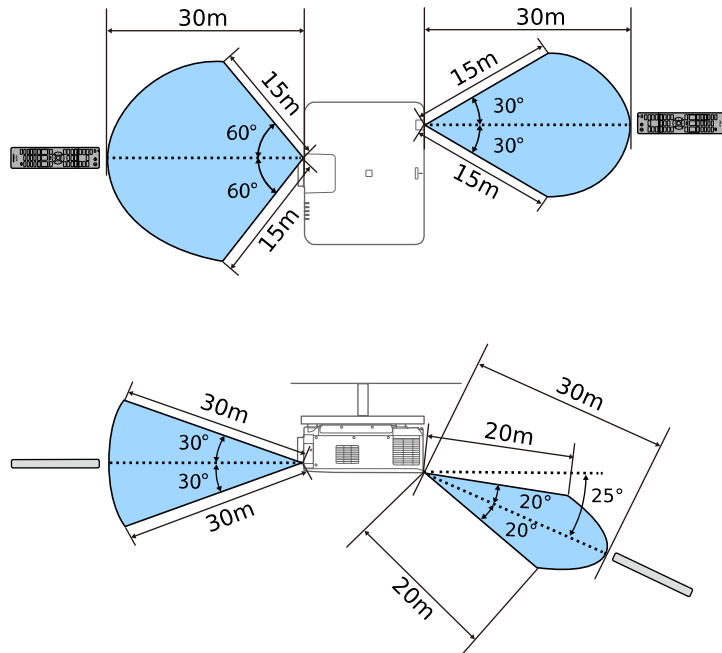

- Selon votre environnement d'installation, la distance et les angles disponibles peuvent être réduits.
- Évitez d'utiliser la télécommande sous un éclairage fluorescent lumineux ou sous la lumière directe du soleil, car le projecteur peut ne pas répondre aux commandes. Si vous ne prévoyez pas d'utiliser la télécommande pendant une longue période, retirez les piles.
- Lorsque vous utilisez plusieurs projecteurs dans la même pièce ou lorsqu'il y a des obstacles autour du récepteur de la télécommande, connectez la télécommande au projecteur à l'aide d'un câble audio à mini-jack stéréo 3,5 mm disponible dans le commerce. Lorsque la télécommande est connectée, le récepteur de la télécommande sur le projecteur est désactivé.

Verrouillage des boutons de la télécommande

Vous pouvez verrouiller certains boutons de la télécommande.

Pour verrouiller les boutons de la télécommande indiqués ici, maintenez enfoncé le bouton [Home] de la télécommande pendant environ 5 secondes.

Pour déverrouiller les boutons, maintenez le bouton [Home] enfoncé à nouveau pendant environ 5 secondes.

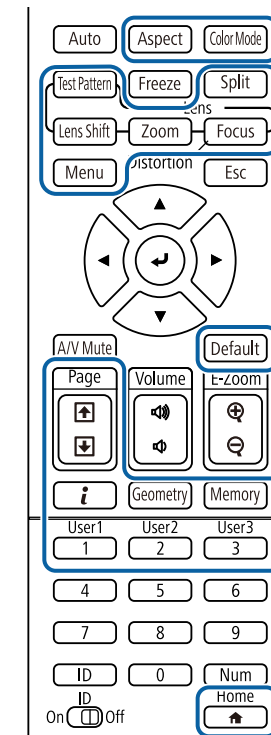

Pièces du projecteur - Caméra externe

Vous pouvez fixer la caméra externe en option à l'avant du projecteur ou de l'objectif. Consultez le manuel de la caméra externe pour connaître la méthode d'installation.

Vous pouvez vous procurer le manuel de l'appareil externe depuis le site Web d'Epson suivant.

<https://epson.sn/?MKN=EB-PU2220B&PINF=voption>

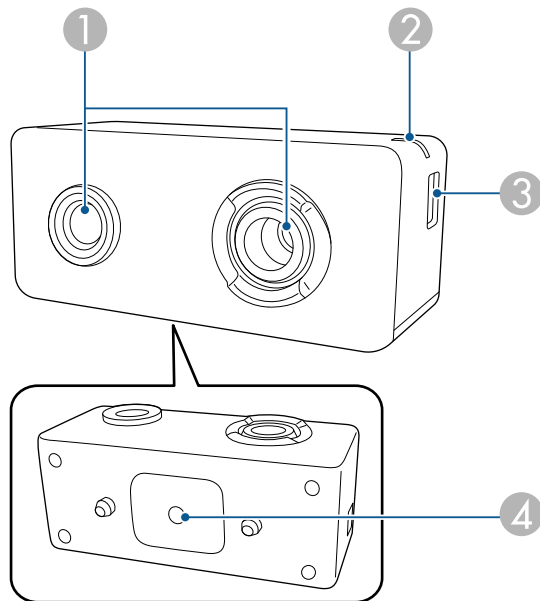

Nom	Fonction
②	Témoin lumineux Indique l'état de la caméra externe. <ul style="list-style-type: none"> • Allumé : attente • Clignotant (intervalles de 0,25 s) : la caméra externe présente un dysfonctionnement • Clignotant (intervalles de 0,5 s) : la caméra externe fonctionne • Clignotant (intervalles de 1 s) : mise à jour du firmware
③	Port micro USB-B Permet de connecter le câble USB fourni au projecteur.
④	Trous de vis (pour l'installation) Fixe le support pour l'installation de la caméra externe.

» Liens connexes

- "Utilisation de la caméra externe" p.139

Nom	Fonction
①	Objectif de la caméra Sert à prendre des photos. <div style="border: 1px solid black; padding: 5px; margin-top: 10px;"> <p>Attention N'utilisez pas et ne rangez pas la caméra externe dans un endroit où elle sera exposée à une forte luminosité. Sinon, un brûlage ou un dysfonctionnement pourrait se produire.</p> </div>

Configuration du projecteur

Suivez les instructions de ces sections pour configurer votre projecteur.

► Liens connexes

- "Remarques sur le transport" [p.28](#)
- "Précautions d'installation" [p.29](#)
- "Fixer et retirer l'objectif" [p.32](#)
- "Fixation et retrait du couvercle du câble" [p.38](#)
- "Utilisation de l'alimentation du projecteur" [p.39](#)
- "Connexion au réseau câblé" [p.42](#)
- "Connexion au réseau sans fil" [p.44](#)
- "HTTP sécurisé" [p.51](#)

Le projecteur comprend de nombreuses pièces en verre et des composants de haute précision. Pour éviter tout dommage résultant de chocs lors du transport, manipulez le projecteur comme suit:

Attention

- Le projecteur ne doit pas être porté par une seule personne. Au moins deux personnes sont nécessaires pour déballer ou transporter le projecteur.
- Lorsque vous déplacez le projecteur, ne le tenez pas par le couvercle de remplacement de l'objectif ni par l'objectif. Il peut se détacher et le projecteur peut tomber, ce qui pourrait provoquer des blessures.

Attention

- Ne transportez pas le projecteur avec l'objectif installé. Cela pourrait endommager le projecteur et l'objectif.
- Si le projecteur ne dispose pas d'un objectif, mettez le couvercle livré sur la monture de l'objectif lors de l'achat du projecteur.

Vous pouvez installer le projecteur ou le monter sur le plafond à tout angle horizontal ou vertical. Notez les précautions suivantes lors de l'installation du projecteur.

Avertissement

Ceci est un produit de classe 1. Dans un environnement domestique, ce produit peut provoquer des interférences radio, auquel cas l'utilisateur peut être amené à prendre des mesures appropriées.

Avertissement

- N'utilisez pas d'adhésifs sur les points d'installation de la fixation de plafond pour éviter que les vis ne se desserrent, ni de lubrifiants, d'huiles, etc., sur le projecteur, sinon le boîtier du projecteur risque de se craqueler et de tomber, ce qui pourrait entraîner des blessures pour les personnes se trouvant sous la fixation de plafond et endommager le projecteur.
- N'installez pas le projecteur dans des endroits exposés à une forte humidité ou à la poussière ou dans des endroits exposés à la fumée ou à la vapeur. Cela peut provoquer un incendie ou un choc électrique. Le boîtier du projecteur peut également se détériorer et être endommagé, ce qui pourrait causer la chute du projecteur du support.

Exemples d'environnements susceptibles de provoquer la chute du projecteur en raison de la détérioration du boîtier

- Endroits exposés à de la fumée excessive ou à des particules d'huile en suspension dans l'air, tels que les usines ou les cuisines.
- Endroits contenant des solvants volatils ou des produits chimiques volatils, tels que les usines ou les laboratoires.
- Endroits où le projecteur pourrait être exposé à des détergents ou à des produits chimiques, tels que les usines ou les cuisines.
- Endroits où des huiles aromatiques sont souvent utilisées, comme les salles de relaxation.
- Près d'appareils qui produisent de la fumée, de l'huile en suspension dans l'air ou de la mousse, tels que lors des événements.

Attention

Installez le disjoncteur de courant pour 13 à 20 A sur le câblage dans le bâtiment qui alimente le projecteur en électricité. Ne connectez pas d'autres appareils au câblage sur lequel le disjoncteur de courant est installé, utilisez ce câblage uniquement pour le projecteur.

Attention

- Utilisez des vis M6 (jusqu'à une profondeur de 14 mm) pour fixer les points de montage du matériel de support de plafond du projecteur et le support à quatre points.

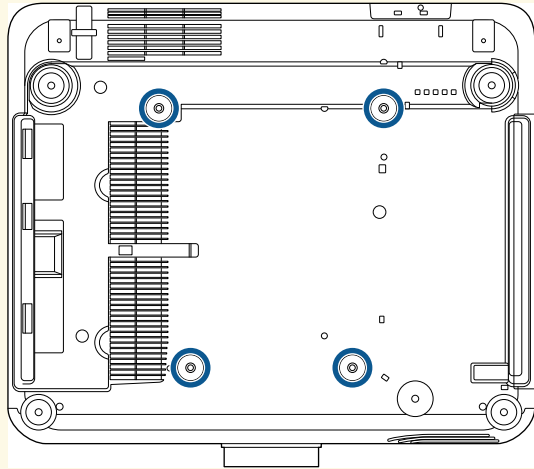

- N'empilez pas deux projecteurs directement l'un sur l'autre.

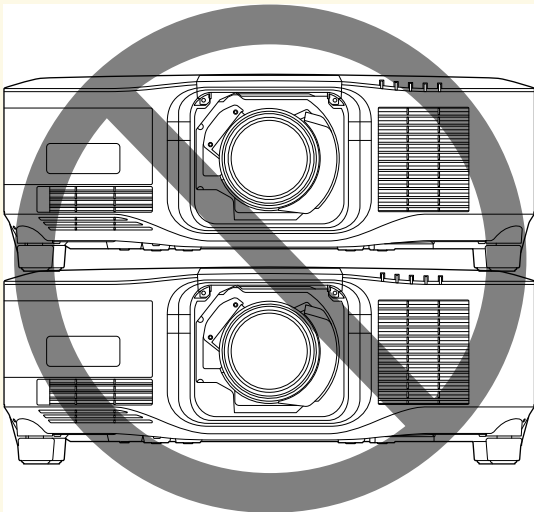

Espace d'installation

Attention

- Veillez à laisser l'espace suivant autour du projecteur de manière à ne pas obstruer la grille de sortie d'air et la grille d'entrée d'air.

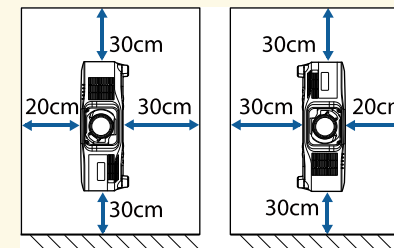
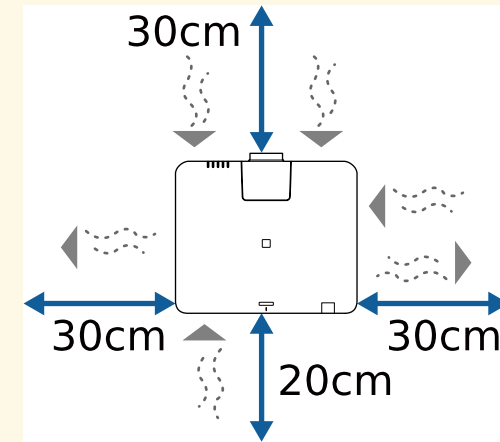

- N'installez pas le projecteur dans un endroit qui ne permet pas à l'air de circuler, par exemple sur une étagère ou dans une boîte.

Espace d'installation (lors de l'installation de plusieurs projecteurs côte à côte)

Attention

- Si vous installez plusieurs projecteurs l'un à côté de l'autre, veillez à ce que l'air chaud provenant de la sortie d'air n'aille pas dans la grille d'entrée d'air d'un autre projecteur.

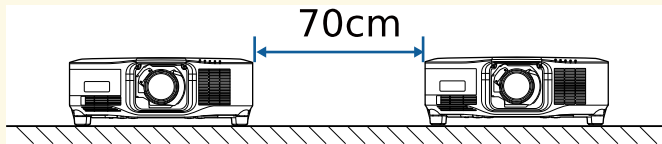

- Si vous utilisez une séparation, vous pouvez réduire l'espace entre les projecteurs.

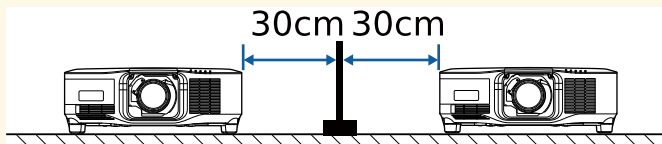

Suivez les instructions de ces sections pour fixer ou retirer un objectif compatible.

Les objectifs suivants sont disponibles.

- ELPLX02S
- ELPLX02WS
- ELPLU03S
- ELPLU04
- ELPLW08
- ELPLW06
- ELPLM15
- ELPLM10
- ELPLM11
- ELPLL08

Avertissement

Assurez-vous d'éteindre le projecteur et de débrancher le cordon d'alimentation avant de fixer ou de retirer un objectif. Dans le cas contraire, vous pourriez recevoir une décharge électrique.

Attention

- Si de la poussière ou de la saleté pénètre à l'intérieur du projecteur, la qualité de projection se détériore et cela peut provoquer un dysfonctionnement. Veillez à observer les précautions suivantes lors de la manipulation.
 - Assurez-vous que l'avant du projecteur n'est pas orienté vers le haut lorsque vous fixez ou retirez l'objectif.
 - Ne retirez l'objectif que lorsque cela est nécessaire.
 - Rangez le projecteur avec l'objectif installé.
- Évitez de toucher l'objectif à mains nues pour ne pas avoir d'empreintes de doigts ou de dommages à la surface de la lentille.

» Liens connexes

- "Fixer un objectif" [p.32](#)
- "Retirer l'objectif" [p.36](#)

Fixer un objectif

Vous pouvez fixer un objectif compatible sur le projecteur.



Pour plus d'informations sur l'installation d'un objectif zoom à focale ultra-courte, consultez le *Guide de l'utilisateur* fourni avec l'objectif.

- 1** Éteignez le projecteur et débranchez le cordon d'alimentation.
- 2** Retirez le couvercle de remplacement de l'objectif.

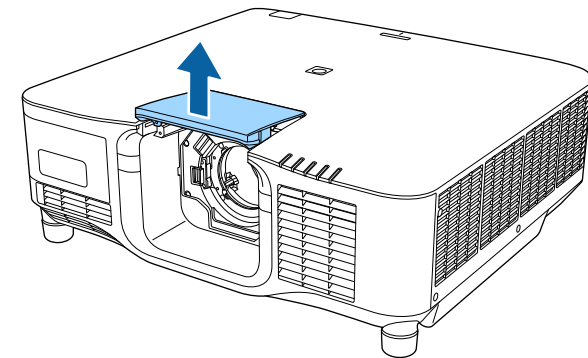

- 3** Pincez le levier de verrouillage et déplacez-le vers la position **Release**.

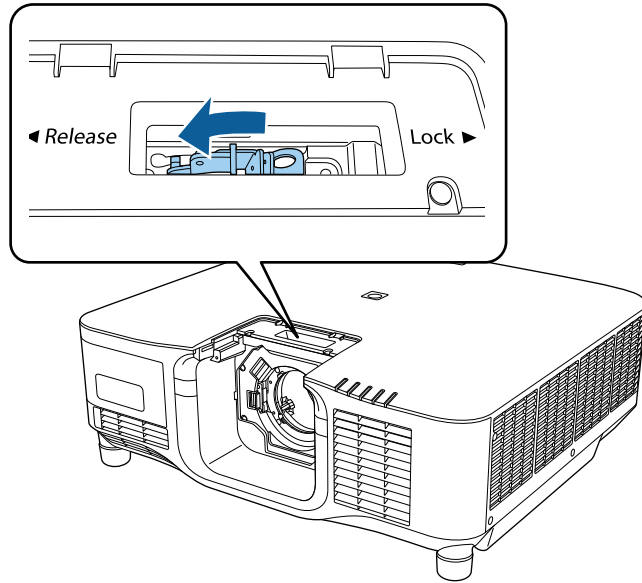

- 4** Insérez l'objectif directement dans la baïonnette d'objectif du projecteur avec le point blanc vers le haut.

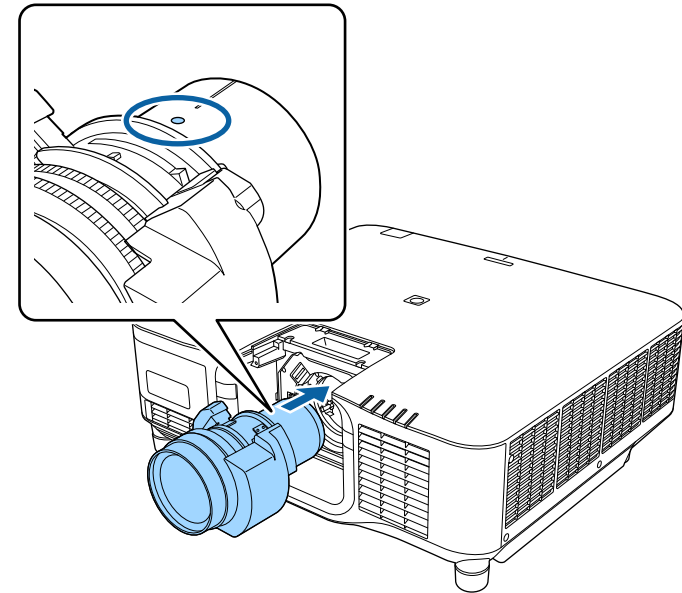

⚠ Attention

Afin d'éviter de vous blesser, faites attention à ne pas vous coincer les doigts entre le projecteur et l'objectif.

- 5** Tenez fermement l'objectif, pincez le levier de verrouillage et déplacez-le vers la position **Lock**.

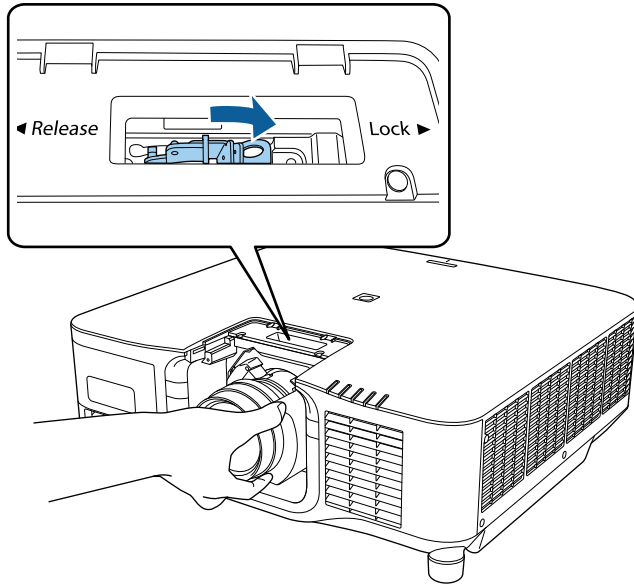

⚠ Avertissement

Assurez-vous que l'objectif est sécurisé.

Si l'objectif n'est pas sécurisé, il pourrait tomber et provoquer des blessures lors du déplacement du projecteur.

- 6** Si vous souhaitez sécuriser l'objectif encore mieux, serrez la vis qui se trouve près du levier de verrouillage en utilisant une clé hexagonale (2,5 mm)

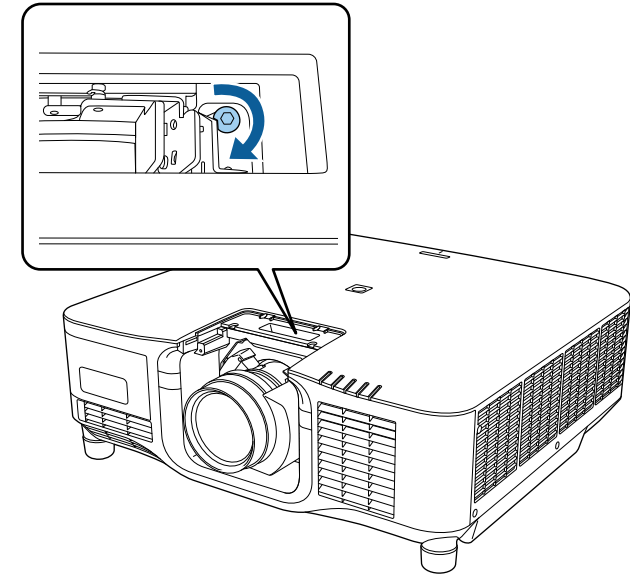

Si vous utilisez le modèle ELPLX02S/ELPLX02WS, l'objectif est sécurisé même sans utiliser le verrouillage à vis.

- 7** Remettez le couvercle de remplacement de l'objectif en place.

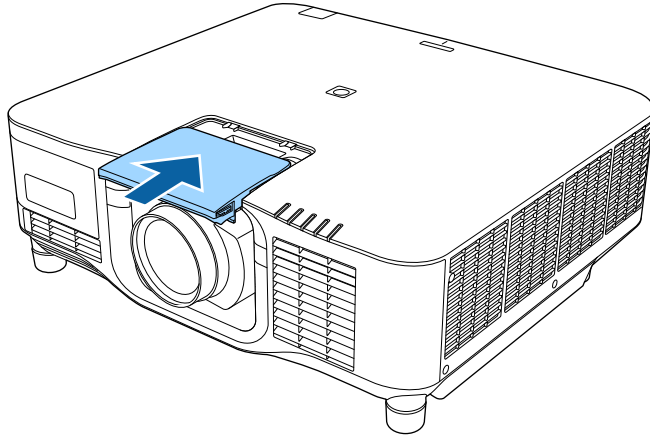

En cas de projection vers le bas, nous vous conseillons de fixer le couvercle de remplacement de l'objectif avec des vis disponibles dans le commerce (M3 × 12 mm).

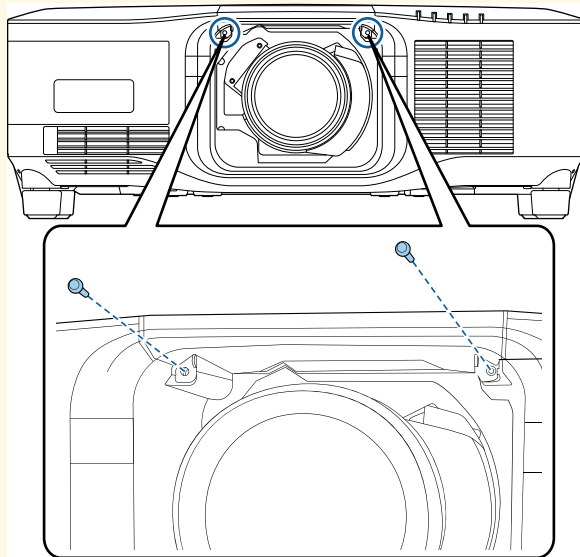

- 8** Pour effectuer un calibrage de l'objectif, allumez le projecteur.

- 9** Lorsqu'un message vous invitant à lancer le calibrage objectif s'affiche, sélectionnez **Oui**.

Le calibrage de l'objectif démarre et aide le projecteur à acquérir correctement la position de l'objectif et la plage de réglage. Cela peut prendre jusqu'à 100 secondes. Lorsque le calibrage est terminé, l'objectif revient à sa position d'origine.

Les objectifs suivants reviennent à la position standard.

- ELPLX02S
- ELPLX02WS



- Si aucun message ne s'affiche après avoir mis le projecteur en marche, effectuez le calibrage de l'objectif manuellement en utilisant l'une des méthodes suivantes.
 - Maintenez enfoncé le bouton [Default] la télécommande pendant environ 3 secondes.
 - Changer le menu du projecteur :
 - ☛ **Avancé > Fonctionnement > Calibrage objectif**
- Si vous ne calibrez pas l'objectif, les fonctions suivantes risquent de ne pas marcher correctement.
 - Focalisation
 - Distorsion
 - Zoom
 - Décalage objectif
 - Mémoire (Position objectif)

Attention

Si l'icône indiquant l'échec du calibrage de l'objectif s'affiche, retirez l'objectif et réinstallez-le. Si l'affichage du message persiste, arrêtez d'utiliser le projecteur, débranchez la fiche d'alimentation de la prise secteur et contactez Epson pour obtenir de l'aide.



Si vous projetez depuis une table ou une autre surface plane, l'image peut être inclinée selon votre objectif. Ajustez l'inclinaison de l'image à l'aide des pieds avant et arrière.

Retirer l'objectif

Vous pouvez retirer un objectif pour le remplacer par un autre.

Attention

Attendez au moins 30 minutes pour retirer ou remplacer l'objectif après avoir éteint le projecteur. Toucher l'objectif avant qu'il ne refroidisse peut provoquer des brûlures.



Le projecteur utilise un laser comme source de lumière. Par mesure de sécurité, la source lumineuse s'éteint lorsque l'objectif est retiré. Fixez l'objectif, puis appuyez sur le bouton [On] pour la rallumer.

- 1** Maintenez le bouton [Lens Shift] (télécommande) ou [Lens] (panneau de commande) enfoncé pendant environ 3 secondes pour déplacer l'objectif en position d'origine.
- 2** Éteignez le projecteur et débranchez le cordon d'alimentation.

- 3** Retirez le couvercle de remplacement de l'objectif.

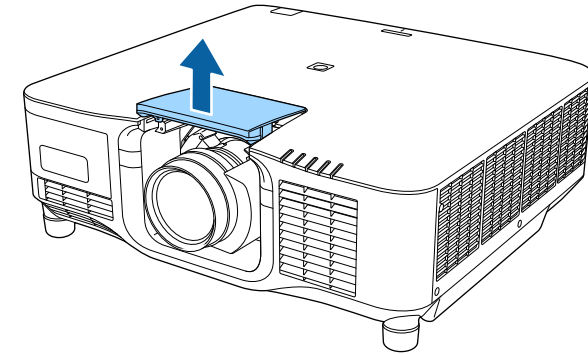

- 4** Si nécessaire, desserrez la vis qui se trouve près du levier de verrouillage.

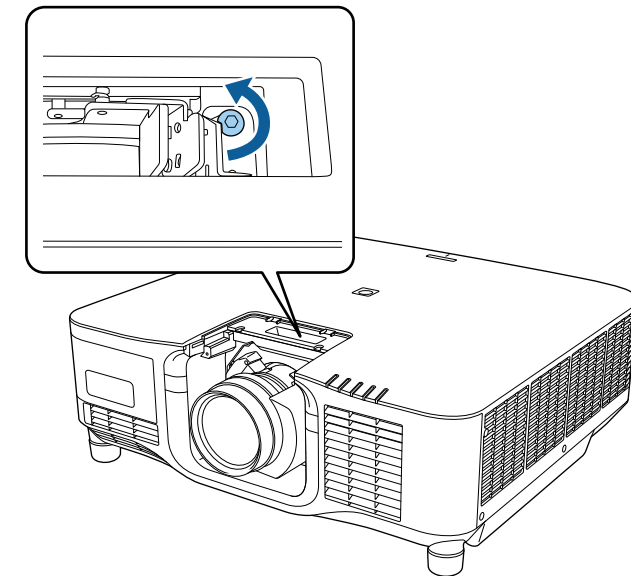

- 5** Tenez fermement l'objectif en pinçant le levier de verrouillage et déplacez-le vers la position **Release**.

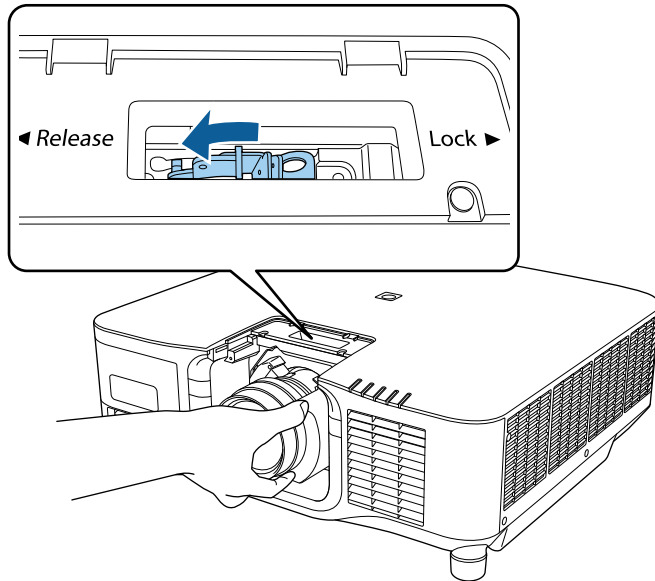

- 6** Retirez délicatement le cache de l'objectif du projecteur.

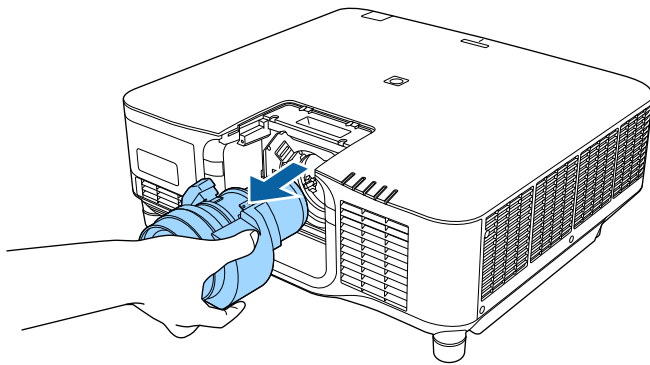

Lorsque vous suspendez le projecteur à un plafond, vous pouvez fixer le couvercle du câble fourni avec votre projecteur afin de masquer les câbles de la vue.

- 1** Passez une attache de câble disponible dans le commerce à travers le support de câble et attachez les câbles ensemble.

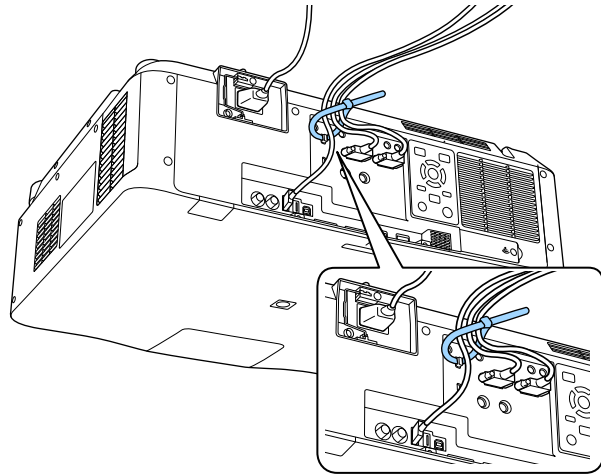

⚠ Attention

N'attachez pas le cordon d'alimentation avec les autres câbles. Sinon, vous risquez un incendie.

- 2** Placez le couvercle du câble sur le projecteur comme indiqué, en guidant les câbles dans l'encoche située à la base du couvercle du câble.

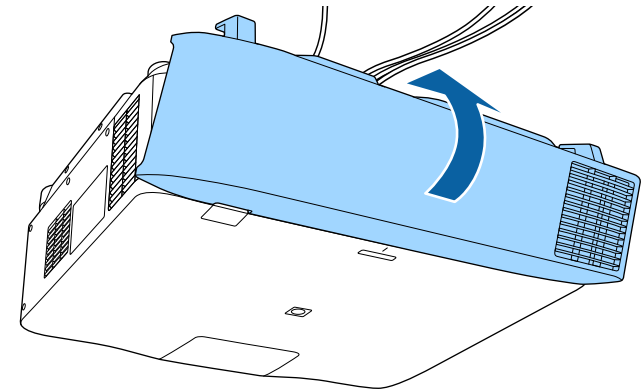

- 3** Serrez les vis du couvercle du câble.

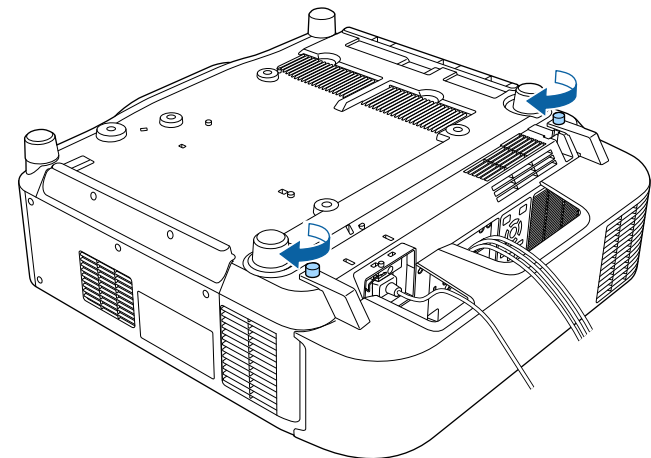

Suivez les instructions de ces sections pour utiliser l'alimentation du projecteur.

» Liens connexes

- "Mise sous tension du projecteur" p.39
- "Mise hors tension du projecteur" p.40

Mise sous tension du projecteur

Allumez l'ordinateur ou équipement vidéo que vous souhaitez utiliser après avoir allumé le projecteur.

- 1** Raccordez le cordon d'alimentation à la prise d'alimentation du projecteur et branchez-le à une prise électrique.

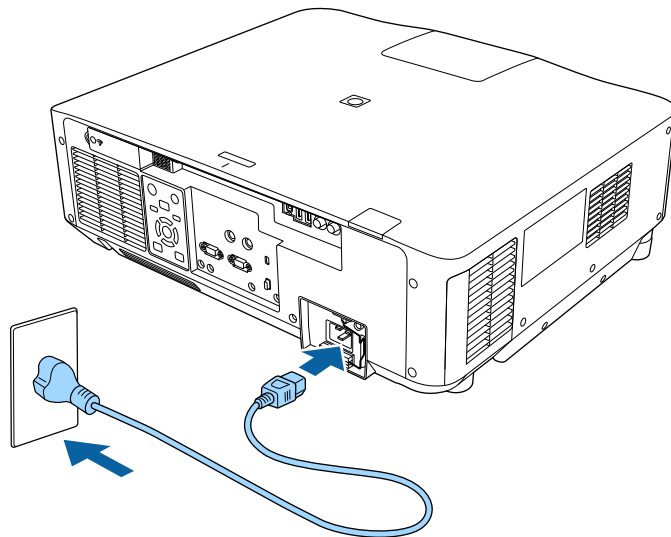

L'indicateur d'alimentation du projecteur passe au bleu. Ceci indique que le projecteur est alimenté, mais qu'il n'est pas encore allumé (il est en mode attente).



Vous pouvez utiliser un cordon d'alimentation 100 V et utiliser le projecteur temporairement jusqu'à déterminer l'emplacement de son installation. Lorsque vous projetez en utilisant le cordon d'alimentation 100 V, la luminosité de l'image projetée est d'environ 60 % celle obtenue en utilisant un cordon d'alimentation 200 V. Utilisez le cordon d'alimentation 200 V lorsque vous réglez l'image projetée ou l'objectif. Vous ne pouvez pas utiliser les fonctions suivantes avec le cordon d'alimentation 100 V.

- Mode lumière
- Restant estimé
- Mode actualiser
- Calibrage lumière

Veillez à mettre la fiche d'alimentation à la terre à l'aide d'un fil de mise à la terre ou d'une fiche d'alimentation à 3 fils.

- 2** Si nécessaire, attachez le cordon d'alimentation pour l'empêcher de tomber.

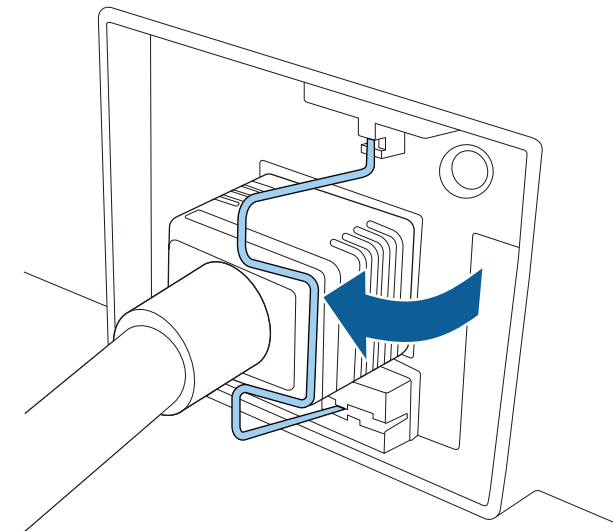

- 3** Appuyez sur le bouton [On] du panneau de commande ou de la télécommande pour allumer le projecteur.

Le projecteur émet un bip et le témoin d'état clignote en bleu lors du préchauffage du projecteur. Une fois le projecteur préchauffé, le témoin d'état cesse de clignoter et passe au bleu.



- Lorsque **Démarrage rapide** est activé dans le menu **Avancé** du projecteur, ce dernier est prêt à l'emploi en quelques secondes lorsque vous appuyez sur le bouton d'alimentation.
☛ **Avancé > Fonctionnement > Démarrage rapide**

Essayez ce qui suit si vous ne voyez pas d'image projetée.

- Allumez l'ordinateur ou appareil vidéo connecté.
- Si vous utilisez un ordinateur portable, modifiez la sortie de l'écran depuis l'ordinateur.
- Insérez un DVD ou un autre support vidéo, et appuyez sur lecture (si nécessaire).
- Appuyez sur le bouton [Search] du panneau de commande ou de la télécommande pour détecter la source.
- Appuyez sur le bouton de la source vidéo de votre choix sur la télécommande.
- Si l'Écran d'accueil est affiché, sélectionnez la source que vous souhaitez projeter.



Avertissement

- Ne regardez jamais dans l'objectif du projecteur lorsque la source de lumière est allumée. Ceci peut endommager vos yeux et être particulièrement dangereux pour les enfants.
- Lors de la mise sous tension du projecteur à distance avec la télécommande, vérifiez que personne ne regarde dans la direction de l'objectif.
- Pendant la projection, ne bloquez pas la lumière du projecteur avec un livre ou un autre objet. Si la lumière provenant du projecteur est bloquée, la surface sur laquelle la lumière est dirigée devient chaude, ce qui peut le faire fondre, brûler ou déclencher un incendie. L'objectif peut également devenir chaud en raison de la lumière réfléchie, ce qui peut causer le dysfonctionnement du projecteur. Pour arrêter la projection, utilisez la fonction Pause A/V ou Obturateur ou éteignez le projecteur.



- Lorsque le paramètre **Aliment. Directe** est réglé sur **On** dans le menu **Avancé** du projecteur, le projecteur s'allume dès que vous le branchez. Veuillez noter que le projecteur s'allume également automatiquement dans des cas tels qu'un rétablissement après une coupure de courant.
☛ **Avancé > Fonctionnement > Aliment. Directe**
- Si vous sélectionnez un port spécifique en tant que réglage **Activation auto** dans le menu **Avancé** du projecteur, le projecteur s'allume dès qu'il détecte un signal ou un raccordement de câble depuis ce port.
☛ **Avancé > Fonctionnement > Activation auto**

» Liens connexes

- "Écran d'accueil" [p.54](#)

Mise hors tension du projecteur

Éteignez le projecteur après utilisation.



- Éteignez ce produit lorsque vous ne l'utilisez pas, pour prolonger la durée de vie du projecteur. La durée de vie de la source de lumière dépend du mode sélectionné, des conditions environnementales et de l'utilisation. La luminosité diminue avec le temps.
- Le calibrage de la source lumineuse démarre automatiquement si vous éteignez le projecteur et si les conditions suivantes sont réunies :
 - Le paramètre **Calibrage lumière** est réglé sur **Exéc périodiquement** dans le menu **Réinit.** du projecteur
 - 100 heures se sont écoulées depuis le dernier calibrage de la lumière
 - Vous avez utilisé le projecteur sans interruption pendant plus de 20 minutes
- Dans la mesure où le projecteur prend en charge la fonction d'arrêt direct, il peut être éteint directement avec le disjoncteur.

1 Appuyez sur le bouton [Standby] de la télécommande ou du panneau de commande.

Le projecteur affiche un écran de confirmation d'arrêt.

2 Appuyez à nouveau sur le bouton [Standby]. (Pour le laisser allumé, appuyez sur n'importe quel autre bouton.)

Le projecteur bipe deux fois, la source de lumière s'éteint, et le témoin d'état s'éteint.

3 Pour transporter ou ranger le projecteur, assurez-vous que tous les voyants d'état du projecteur sont éteints puis débranchez le cordon d'alimentation.

Vous pouvez envoyer des images à votre projecteur, ainsi que surveiller et contrôler votre projecteur, via un réseau.

Pour effectuer ces opérations, vous devez d'abord faire ce qui suit :

- Connectez le projecteur à votre réseau.
 - Configurez votre projecteur et votre ordinateur en utilisant les menus **Réseau** du projecteur.
 - Téléchargez et installez le logiciel réseau suivant depuis ce site Web epson.sn
 - Le logiciel Epson iProjection configure votre ordinateur pour une projection via le réseau. Il vous permet également de participer à des réunions interactives en projetant l'écran d'ordinateur de l'utilisateur sur un réseau. Consultez le *Guide de fonctionnement Epson iProjection (Windows/Mac)* pour plus d'instructions.
 - Le logiciel Epson Projector Management (Windows uniquement) configure votre ordinateur pour la surveillance et le contrôle des projecteurs. Consultez le *Guide d'utilisation Epson Projector Management* pour plus d'instructions.
- » **Liens connexes**
- "Connexion à un réseau câblé" [p.42](#)
 - "Sélectionner les réglages du réseau câblé" [p.42](#)

Connexion à un réseau câblé

Pour connecter le projecteur à un réseau local (LAN) câblé, utilisez un câble réseau 100Base-TX ou 10Base-T. Pour assurer une transmission correcte des données, utilisez un câble blindé de catégorie 5 ou supérieure.

- 1** Connectez une extrémité du câble réseau à votre concentrateur, commutateur ou routeur réseau.
- 2** Branchez l'autre extrémité du câble au port LAN du projecteur.

Sélectionner les réglages du réseau câblé

Avant de pouvoir projeter depuis les ordinateurs sur votre réseau, vous devez sélectionner les paramètres réseau sur le projecteur.



Assurez-vous d'avoir connecté le projecteur à votre réseau câblé à l'aide du port LAN.

- 1** Appuyez sur le bouton [Menu], sélectionnez le menu **Réseau**, puis appuyez sur [Enter].
- 2** Sélectionnez le paramètre **Vers Configuration réseau** et appuyez sur [Enter].
- 3** Sélectionnez le menu **Base** et appuyez sur [Enter].
- 4** Sélectionnez les options de base souhaitées.
 - **Nom du projecteur** vous pouvez saisir un nom contenant jusqu'à 16 caractères alphanumériques pour identifier le projecteur connecté au réseau.
 - **Mot passe PJLink** vous pouvez saisir un mot de passe contenant jusqu'à 32 caractères alphanumériques pour utiliser le protocole PJLink à des fins de contrôle du projecteur.
 - **Mot de passe Remote** vous permet de saisir un mot de passe contenant jusqu'à 32 caractères alphanumériques pour accéder au projecteur via le Contrôle de base. (L'identifiant est **EPSONREMOTE**; le mot de passe par défaut est le numéro de série du projecteur.)
 - **MotPss ContrôleWeb** vous pouvez saisir un mot de passe contenant jusqu'à 32 caractères alphanumériques pour accéder au projecteur via le Web. (L'identifiant est **EPSONWEB**; le mot de passe par défaut est le numéro de série du projecteur.)
 - **Mt de passe modérat.** vous permet de saisir un mot de passe numérique à quatre chiffres pour accéder au projecteur en tant que

modérateur à l'aide d'Epson iProjection. (Aucun mot de passe n'est défini par défaut.)

- **Mot-clé projecteur** vous permet d'activer une protection par mot de passe pour empêcher l'accès au projecteur par toute personne non présente dans la pièce où il se trouve. Vous devez saisir un mot-clé affiché aléatoire depuis un ordinateur avec Epson iProjection pour accéder au projecteur et partager l'écran actuel.
- **Afficher mot-clé** vous permet de choisir d'afficher un mot-clé projecteur sur l'image projetée en accédant au projecteur avec Epson iProjection.
- **Afficher infos LAN** vous permet de valider le format d'affichage pour les informations réseau du projecteur.



Utilisez le clavier affiché pour saisir des chiffres et caractères. Appuyez sur les boutons fléchés de la télécommande pour sélectionner les caractères et appuyez sur [Enter] pour les sélectionner.

Vous pouvez également saisir des chiffres en appuyant sur les touches numériques tout en maintenant la touche [Num] de la télécommande enfoncée.

- 5** Sélectionnez le menu **Réseau avec fil** et appuyez sur [Enter].
- 6** Attribuez les paramètres IP à votre réseau si nécessaire.
 - Si votre réseau attribue automatiquement des adresses, sélectionnez **Paramètres IP** pour définir le paramètre **DHCP** sur **On**.
 - Si vous devez définir des adresses manuellement, sélectionnez **Paramètres IP** pour régler **DHCP** sur **Off**, puis saisissez l'**Adresse IP**, le **Masque ss-rés**, et l'**Adresse passerelle** si nécessaire.
 - Si vous souhaitez connecter le projecteur au réseau à l'aide d'IPv6, sélectionnez **Réglages IPv6** pour régler le paramètre **IPv6** sur **On**, puis définissez les paramètres **Configuration auto** et **Util. adresse temporaire** si nécessaire.



Pour mettre en surbrillance les chiffres souhaités à partir du clavier visuel, appuyez sur les boutons flèches de la télécommande. Pour sélectionner un chiffre en surbrillance, appuyez sur [Enter].

- 7** Afin d'empêcher l'adresse IP de s'afficher sur l'écran d'attente LAN et l'écran d'accueil, réglez le paramètre **Affichage de l'adresse IP** sur **Off**.
- 8** Lorsque vous avez effectué les réglages, sélectionnez **Terminé** et suivez les instructions à l'écran pour enregistrer vos paramètres et quitter les menus.
- 9** Appuyez sur le bouton [LAN] de la télécommande.
Les réglages du réseau câblé sont terminés si vous voyez l'adresse IP correcte sur l'écran de veille LAN.

» Liens connexes

- "Utilisation du clavier affiché" [p.56](#)

Vous pouvez envoyer des images à votre projecteur, ainsi que surveiller et contrôler votre projecteur, via un réseau.

Pour effectuer ces opérations, vous devez d'abord faire ce qui suit :

- Installez le module réseau local sans fil Epson 802.11a/b/g/n sur le projecteur.
 - Configurez votre projecteur et votre ordinateur en utilisant les menus **Réseau** du projecteur.
 - Téléchargez et installez le logiciel réseau suivant depuis ce site Web. epson.sn
 - Le logiciel Epson iProjection (Windows/Mac) vous permet de participer à des réunions interactives en projetant l'écran d'ordinateur de l'utilisateur sur un réseau. Consultez le *Guide de fonctionnement Epson iProjection (Windows/Mac)* pour plus d'instructions.
 - L'application Epson iProjection (iOS/Android) vous permet de projeter depuis des appareils iOS, Android ou Chromebook.
- Vous pouvez télécharger gratuitement l'application Epson iProjection dans l'App Store ou dans Google Play. Les éventuels frais de communication avec App Store ou Google Play sont à la charge du client.
- Le logiciel Epson Projector Management (Windows uniquement) configure votre ordinateur pour la surveillance et le contrôle des projecteurs. Consultez le *Guide d'utilisation Epson Projector Management* pour plus d'instructions.

» Liens connexes

- "Installation du module réseau sans fil" [p.44](#)
- "Sélectionner manuellement les paramètres du réseau sans fil" [p.45](#)
- "Sélectionner les paramètres de réseau sans fil dans Windows" [p.46](#)
- "Sélectionner les paramètres de réseau sans fil dans Mac" [p.47](#)
- "Configurer la sécurité du réseau sans fil" [p.47](#)
- "Utiliser un code QR pour se connecter à un appareil mobile" [p.49](#)
- "Utilisation d'une clé USB pour connecter un ordinateur Windows" [p.49](#)

Installation du module réseau sans fil

Pour utiliser le projecteur sur un réseau sans fil, installez le module réseau local sans fil Epson 802.11a/b/g/n. N'installez pas d'autre type de module de réseau sans fil.

Attention

Ne retirez jamais le module lorsque le témoin WLAN (LAN sans fil) sur le projecteur est bleu ou clignotant, ou lorsque vous projetez sans fil. Ceci pourrait endommager le module ou entraîner la perte de données.

- 1 Éteignez le projecteur et débranchez le cordon d'alimentation.
- 2 Desserrez les vis et retirez le capot du module réseau local sans fil comme illustré.

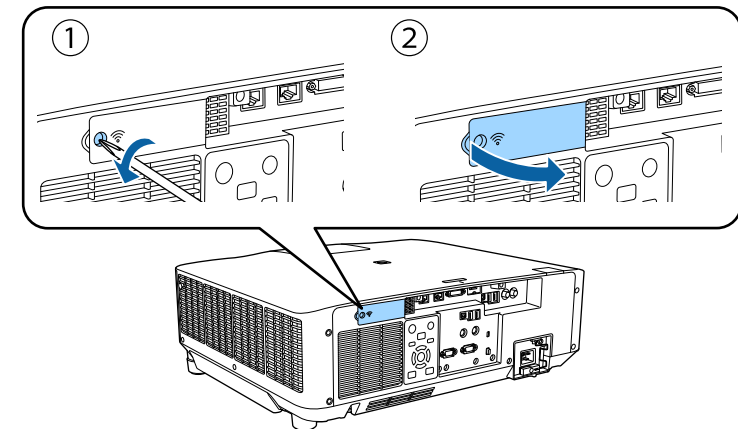

- 3** Connectez le module LAN sans fil à l'emplacement du module LAN sans fil.

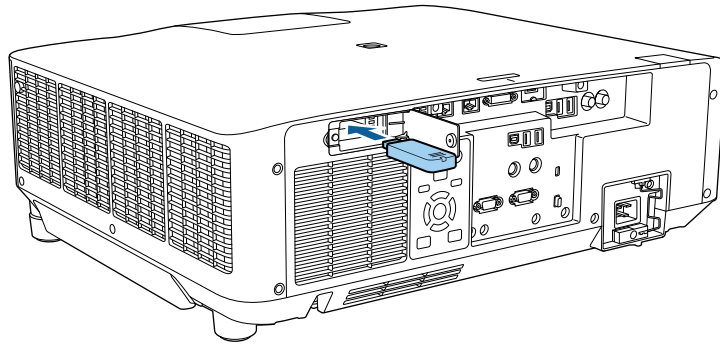

- 4** Remettez en place le capot du module réseau local sans fil comme indiqué et serrez les vis.

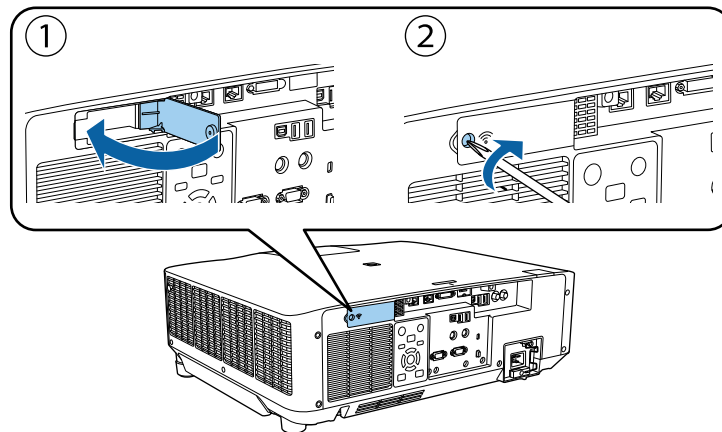

Sélectionner manuellement les paramètres du réseau sans fil

Avant de pouvoir projeter sur votre réseau sans fil, vous devez sélectionner les paramètres réseau du projecteur.

- 1** Appuyez sur le bouton [Menu], sélectionnez le menu **Réseau**, puis appuyez sur [Enter].
- 2** Sélectionnez **On** pour le réglage du paramètre **Alim réseau sans fil**.
- 3** Sélectionnez le paramètre **Vers Configuration réseau** et appuyez sur [Enter].
- 4** Sélectionnez le menu **Base** et appuyez sur [Enter].
- 5** Sélectionnez les options de base souhaitées.
 - **Nom du projecteur** vous pouvez saisir un nom contenant jusqu'à 16 caractères alphanumériques pour identifier le projecteur connecté au réseau.
 - **Mot passe PjLink** vous pouvez saisir un mot de passe contenant jusqu'à 32 caractères alphanumériques pour utiliser le protocole PjLink à des fins de contrôle du projecteur.
 - **Mot de passe Remote** vous permet de saisir un mot de passe contenant jusqu'à 32 caractères alphanumériques pour accéder au projecteur via le Contrôle de base. (L'identifiant est **EPSONREMOTE**; le mot de passe par défaut est le numéro de série du projecteur.)
 - **MotPss ContrôleWeb** vous pouvez saisir un mot de passe contenant jusqu'à 32 caractères alphanumériques pour accéder au projecteur via le Web. (L'identifiant est **EPSONWEB**; le mot de passe par défaut est le numéro de série du projecteur.)
 - **Mt de passe modérat.** vous permet de saisir un mot de passe numérique à quatre chiffres pour accéder au projecteur en tant que modérateur à l'aide d'Epson iProjection. (Aucun mot de passe n'est défini par défaut.)
 - **Mot-clé projecteur** vous permet d'activer une protection par mot de passe pour empêcher l'accès au projecteur par toute personne non présente dans la pièce où il se trouve. Vous devez saisir un mot-clé affiché aléatoirement depuis un ordinateur avec Epson iProjection pour accéder au projecteur et partager l'écran actuel.

- **Afficher mot-clé** vous permet de choisir d'afficher un mot-clé projecteur sur l'image projetée en accédant au projecteur avec Epson iProjection.
- **Afficher infos LAN** vous permet de valider le format d'affichage pour les informations réseau du projecteur.



Utilisez le clavier affiché pour saisir des chiffres et caractères. Appuyez sur les boutons fléchés de la télécommande pour sélectionner les caractères et appuyez sur [Enter] pour les sélectionner.

Vous pouvez également saisir des chiffres en appuyant sur les touches numériques tout en maintenant la touche [Num] de la télécommande enfoncée.

- 6** Sélectionnez le menu **Réseau sans fil** et appuyez sur [Enter].
- 7** Sélectionnez le paramètre **Mode de connexion**.
 - **Rapide** vous permet de vous connecter à plusieurs ordinateurs, smartphones ou tablettes directement avec une communication sans fil.
 - **Avancé** : vous permet de vous connecter à des ordinateurs, des smartphones ou des tablettes sur un point d'accès réseau sans fil.
- 8** Si vous avez sélectionné le mode de connexion **Avancé**, sélectionnez **Rech. point accès** pour sélectionner le point d'accès auquel vous souhaitez vous connecter.



Si vous devez attribuer le SSID manuellement, sélectionnez **SSID** pour saisir le SSID.

- 9** Pour le mode de connexion **Avancé**, attribuez les paramètres IP pour votre réseau comme nécessaire.
 - Si votre réseau attribue automatiquement des adresses, sélectionnez **Paramètres IP** pour définir le paramètre **DHCP** sur **On**.

- Si vous devez définir des adresses manuellement, sélectionnez **Paramètres IP** pour régler **DHCP** sur **Off**, puis saisissez l'**Adresse IP**, le **Masque ss-rés**, et l'**Adresse passerelle** si nécessaire.
- Si vous souhaitez connecter le projecteur au réseau à l'aide d'IPv6, sélectionnez **Réglages IPv6** pour régler le paramètre **IPv6** sur **On**, puis définissez les paramètres **Configuration auto** et **Util. adresse temporaire** si nécessaire.

- 10** Afin d'empêcher le SSID ou l'adresse IP de s'afficher sur l'écran d'attente LAN et l'écran d'accueil, réglez **Affichage SSID** ou **Affichage de l'adresse IP** sur **Off**.
- 11** Lorsque vous avez effectué les réglages, sélectionnez **Terminé** et suivez les instructions à l'écran pour enregistrer vos paramètres et quitter les menus.
- 12** Appuyez sur le bouton [LAN] de la télécommande.
Les réglages réseau sans fil sont terminés si vous voyez l'adresse IP correcte sur l'écran de veille LAN.

Lorsque vous avez terminé de régler les paramètres sans fil de votre projecteur, vous devez sélectionner le réseau sans fil sur votre ordinateur. Puis démarrez le logiciel réseau pour envoyer les images à votre projecteur par l'intermédiaire d'un réseau sans fil.

» Liens connexes

- "Utilisation du clavier affiché" [p.56](#)

Sélectionner les paramètres de réseau sans fil dans Windows

Avant de vous connecter au projecteur, sélectionnez le bon réseau sans fil sur votre ordinateur.

- 1** Pour accéder à votre logiciel d'utilitaire sans fil, cliquez sur l'icône Réseau de la barre des tâches Windows.
- 2** Lors de la connexion en mode Avancé, sélectionnez le nom du réseau (SSID) auquel le projecteur se connecte.
- 3** Cliquez sur **Se connecter**.

Sélectionner les paramètres de réseau sans fil dans Mac

Avant de vous connecter au projecteur, sélectionnez le bon réseau sans fil dans Mac.

- 1** Cliquez sur l'icône Wi-Fi dans la barre de menu au sommet de l'écran.
- 2** Lors de la connexion en mode Avancé, vérifiez que le Wi-Fi est activé et sélectionnez le nom du réseau (SSID) auquel le projecteur se connecte.

Configurer la sécurité du réseau sans fil

Vous pouvez configurer la sécurité de votre projecteur à utiliser sur un réseau sans fil. Configurez une des options de sécurité suivantes pour qu'elle coïncide avec le paramétrage utilisé sur votre réseau :

- Sécurité WPA2-PSK *
- Sécurité WPA3-PSK **
- Sécurité WPA2/WPA3-PSK **
- Sécurité WPA3-EAP **
- Sécurité WPA2/WPA3-EAP **

* Disponible uniquement avec le mode de connexion Rapide.

** Disponible uniquement avec le mode de connexion Avancé.



Contactez votre administrateur réseau pour des instructions sur la saisie des bonnes informations.

- 1** Si vous souhaitez configurer la sécurité WPA3-EAP ou WPA2/WPA3-EAP, assurez-vous que le fichier de votre certificat numérique est compatible avec l'enregistrement du projecteur et placé directement sur le périphérique de stockage USB.
- 2** Appuyez sur le bouton [Menu], sélectionnez le menu **Réseau**, puis appuyez sur [Enter].
- 3** Sélectionnez le paramètre **Vers Configuration réseau** et appuyez sur [Enter].
- 4** Sélectionnez le menu **LAN sans fil** et appuyez sur [Enter].
- 5** Sélectionnez le paramètre **Sécurité** et appuyez sur [Enter].
- 6** Sélectionnez les paramètres de sécurité pour qu'ils coïncident avec votre paramétrage réseau.
- 7** Effectuez l'une des actions suivantes selon la sécurité que vous avez sélectionnée.
 - **WPA2-PSK, WPA3-PSK, ou WPA2/WPA3-PSK** : sélectionnez **Terminé** et suivez les instructions à l'écran pour enregistrer vos paramètres et quitter les menus.
 - **WPA3-EAP ou WPA2/WPA3-EAP** : sélectionnez **Réglage EAP** et appuyez sur [Enter].
- 8** Sélectionnez le protocole d'authentification en tant que réglage du **Type EAP**.
- 9** Pour importer votre certificat, sélectionnez le type de certificat et appuyez sur [Enter].
 - **Certificat client** pour le type **PEAP-TLS** ou **EAP-TLS**

- **Certificat CA** pour tous les types EAP



Vous pouvez également enregistrer les certificats numériques depuis votre navigateur Web. Cependant, assurez-vous de procéder à l'enregistrement une seule fois, à défaut le certificat peut ne pas s'installer correctement.

- 10** Sélectionnez **Enregistrer** et appuyez sur [Enter].
- 11** Suivez les instructions à l'écran pour connecter un périphérique de stockage USB au port USB-A du projecteur.
- 12** Appuyez sur [Enter] pour afficher la liste de certificats.
- 13** Sélectionnez le certificat à importer à l'aide de la liste affichée.
Un message s'affiche, vous invitant à saisir le mot de passe du certificat.
- 14** Saisissez un mot de passe et appuyez sur [Enter].
Le certificat est importé et un message de finalisation s'affiche.
- 15** Sélectionnez vos Paramètres EAP selon vos besoins.
 - **Nom utilisateur** vous permet de saisir un nom d'utilisateur contenant jusqu'à 64 caractères alphanumériques. Pour entrer plus de 32 caractères, utilisez votre navigateur Web. Lors de l'importation d'un certificat client, le nom auquel le certificat a été publié est défini automatiquement.
 - **Mot de passe** vous permet de saisir un mot de passe avec jusqu'à 64 caractères alphanumériques pour authentification en cas d'utilisation du type **PEAP**, **EAP-FAST** ou **LEAP**. Pour entrer plus de 32 caractères, utilisez votre navigateur Web.
 - **Vérif serveur certif** vous permet de sélectionner de vérifier ou non le certificat du serveur quand un certificat CA a été défini.
 - **Nom serv RADIUS** vous permet de saisir le nom du serveur à vérifier.

- 16** Lorsque vous avez effectué les réglages, sélectionnez **Terminé** et suivez les instructions à l'écran pour enregistrer vos paramètres et quitter les menus.

» **Liens connexes**

- "Client et certificats CA pris en charge" [p.48](#)

Client et certificats CA pris en charge

Vous pouvez enregistrer ces types de certificats numériques.

Certificat client (PEAP-TLS/EAP-TLS)

Caractéristiques techniques	Description
Format	PKCS#12
Extension	PFX, P12
Chiffrement	RSA
Hachages	MD5/SHA-1/SHA-256/SHA-384/SHA-512
Longueur de clé	512/1024/2048/4096 bits
Mot de passe *	Jusqu'à 64 caractères alphanumériques ; nécessaire

Certificat CA (PEAP/PEAP-TLS/EAP-TLS/EAP-FAST)

Caractéristiques techniques	Description
Format	X509v3
Extension	DER/CER/PEM
Chiffrement	RSA
Hachages	MD5/SHA-1/SHA-256/SHA-384/SHA-512
Longueur de clé	512/1024/2048/4096 bits
Codage	BASE64/Binary

* Vous devez utiliser votre navigateur Web pour entrer plus de 32 caractères.

Utiliser un code QR pour se connecter à un appareil mobile

Après avoir sélectionné les réglages réseau sans fil pour votre projecteur, vous pouvez afficher un code QR à l'écran et l'utiliser pour connecter un appareil mobile à l'aide de l'application Epson iProjection (iOS/Android).



- Assurez-vous d'avoir la dernière version d'Epson iProjection installée sur votre appareil.
- Vous pouvez télécharger gratuitement l'application Epson iProjection dans l'App Store ou dans Google Play. Les éventuels frais de communication avec App Store ou Google Play sont à la charge du client.
- Lorsque vous utilisez Epson iProjection en mode de connexion Rapide, nous vous recommandons d'effectuer les réglages de sécurité.

- 1** Appuyez sur le bouton [LAN] de la télécommande.
Le code QR est affiché sur la surface projetée.



- Si vous ne voyez pas le code QR, réglez le paramètre **Afficher infos LAN** sur **Texte et code QR** dans le menu **Réseau** du projecteur.
☛ **Réseau > Vers Configuration réseau > Base > Afficher infos LAN**
- Pour masquer le code QR, appuyez sur [Esc].
- Lorsque le code QR est masqué, appuyez sur [Enter] pour afficher le code.

- 2** Lancez l'application Epson iProjection sur votre appareil mobile.
- 3** Lisez le code QR projeté avec Epson iProjection pour le connecter au projecteur.



Pour lire correctement le code QR, assurez-vous d'être directement face à l'écran et suffisamment près afin que le code projeté s'inscrive dans le guide du lecteur de code QR de l'appareil mobile. Si vous êtes trop éloigné de l'écran, le code peut ne pas être lu.

Lorsqu'une connexion est établie, sélectionnez le menu **Contents** depuis , puis choisissez le fichier que vous souhaitez projeter.

Utilisation d'une clé USB pour connecter un ordinateur Windows

Vous pouvez configurer votre lecteur flash USB comme une clé USB pour connecter rapidement le projecteur à un ordinateur Windows pris en charge par un réseau LAN sans fil. Après avoir créé la clé USB, vous pouvez rapidement projeter des images depuis le projecteur réseau.

- 1** Configurez la clé USB avec l'**Outil de configuration de clé USB** du logiciel Epson iProjection (Windows).



Consultez le *Guide de fonctionnement Epson iProjection (Windows/Mac)* pour plus d'instructions.

- 2** Assurez-vous que le module LAN sans fil est installé dans votre projecteur.
- 3** Allumez le projecteur.
- 4** Appuyez sur le bouton [LAN] de la télécommande.
La fenêtre d'attente LAN s'affiche. Vérifiez qu'un SSID et une adresse IP sont affichés.
- 5** Retirez le module réseau local sans fil du projecteur port USB-A (si installé) et insérez la clé USB dans le même port.

Vous pouvez voir un message projeté indiquant que la mise à jour des informations réseau est terminée.

6 Retirez la clé USB.

Si votre projecteur nécessite le module LAN sans fil, réinsérez le module LAN sans fil dans le projecteur.

7 Branchez la clé USB à un port USB de votre ordinateur.

8 Suivez les instructions à l'écran pour installer l'application nécessaire.



- Si un message du pare-feu Windows s'affiche, cliquez sur **Oui** pour désactiver le pare-feu.
- Vous devez disposer de droits d'administrateur pour installer le logiciel.
- Si l'installation ne se fait pas automatiquement, double-cliquez sur **MPPLaunch.exe** sur la clé USB.

Après quelques minutes, l'image de votre ordinateur s'affiche sur le projecteur.

9 Lorsque vous avez terminé la projection sans fil, sélectionnez l'option **Retirer le périphérique en toute sécurité** dans la barre des tâches de Windows, puis retirez la clé USB de votre ordinateur.



Vous devez peut-être redémarrer votre ordinateur pour réactiver votre connexion réseau sans fil.

Vous pouvez utiliser le protocole HTTPS pour accroître la sécurité entre le projecteur et un navigateur Web communiquant avec lui. Pour ce faire, créez un certificat de serveur, installez-le sur le projecteur et activez le paramètre **HTTP sécurisé** dans les menus du projecteur pour vérifier la fiabilité du navigateur Web.

☛ **Réseau > Vers Configuration réseau > Autres > HTTP sécurisé**

Même si vous n'installez pas un certificat de serveur, le projecteur crée automatiquement un certificat d'auto-signature et autorise la communication. Cependant, étant donné que le certificat d'auto-signature ne peut pas vérifier la fiabilité à partir d'un navigateur Web, vous verrez un avertissement sur la fiabilité du serveur lorsque vous accéderez au projecteur depuis un navigateur Web. Cet avertissement n'empêche pas la communication.

» **Liens connexes**

- "Importer un certificat de serveur Web avec les menus" [p.51](#)

Importer un certificat de serveur Web avec les menus

Vous pouvez créer votre certificat de serveur Web et l'importer avec les menus du projecteur et un périphérique de stockage externe.



- Vous pouvez utiliser une clé USB comme périphérique de stockage externe pour ce modèle.
- Vous pouvez également enregistrer les certificats numériques depuis votre navigateur Web. Cependant, assurez-vous de procéder à l'enregistrement une seule fois, à défaut le certificat peut ne pas s'installer correctement.

- 1** Assurez-vous que votre fichier de certificat numérique est compatible avec l'enregistrement du projecteur et directement placé sur le périphérique de stockage USB.
- 2** Appuyez sur le bouton [Menu], sélectionnez le menu **Réseau**, puis appuyez sur [Enter].

- 3** Sélectionnez le paramètre **Vers Configuration réseau** et appuyez sur [Enter].
- 4** Sélectionnez le menu **Autres** et appuyez sur [Enter].
- 5** Réglez le paramètre **HTTP sécurisé** sur **On**.
- 6** Sélectionnez **Certif serveur Web** et appuyez sur [Enter].
- 7** Sélectionnez **Enregistrer** et appuyez sur [Enter].
- 8** Suivez les instructions à l'écran pour connecter un périphérique de stockage USB au port USB-A du projecteur.
- 9** Appuyez sur [Enter] pour afficher la liste de certificats.
- 10** Sélectionnez le certificat à importer à l'aide de la liste affichée. Un message s'affiche, vous invitant à saisir le mot de passe du certificat.
- 11** Saisissez un mot de passe et appuyez sur [Enter]. Le certificat est importé et un message de finalisation s'affiche.

» **Liens connexes**

- "Certificats de serveur Web pris en charge" [p.51](#)

Certificats de serveur Web pris en charge

Vous pouvez enregistrer ces types de certificats numériques.

Certificat de serveur Web (HTTP sécurisé)

Caractéristiques techniques	Description
Format	PKCS#12
Extension	PFX, P12
Chiffrement	RSA

Caractéristiques techniques	Description
Hachages	MD5/SHA-1/SHA-256/SHA-384/SHA-512
Longueur de clé	512/1024/2048/4096 bits
Nom commun	Nom d'hôte réseau
Organisation	En option
Mot de passe *	Jusqu'à 64 caractères alphanumériques ; nécessaire

* Vous devez utiliser votre navigateur Web pour entrer plus de 32 caractères.

Ajuster les paramètres du menu

Suivez les instructions de ces sections pour accéder au système de menu du projecteur et modifier les paramètres du projecteur.

► Liens connexes

- "Écran d'accueil" [p.54](#)
- "Utiliser les menus du projecteur" [p.55](#)
- "Utilisation du clavier affiché" [p.56](#)
- "Utilisation des fonctions de base du projecteur" [p.57](#)
- "Copie des paramètres du menu entre projecteurs (Configuration par lot)" [p.71](#)

La fonction Écran d'accueil vous permet de sélectionner facilement une source d'image et d'accéder à des fonctions utiles.

Vous pouvez afficher l'Écran d'accueil en appuyant sur le bouton [Home] de la télécommande. Si vous voulez afficher l'écran d'accueil lorsque vous allumez le projecteur et qu'aucun signal n'est en entrée, réglez **Aff. auto écran acc. sur On**.

☛ **Avancé > Écran d'accueil > Aff. auto écran acc.**

Appuyez sur les touches fléchées de la télécommande pour sélectionner un élément du menu, puis appuyez sur [Enter].

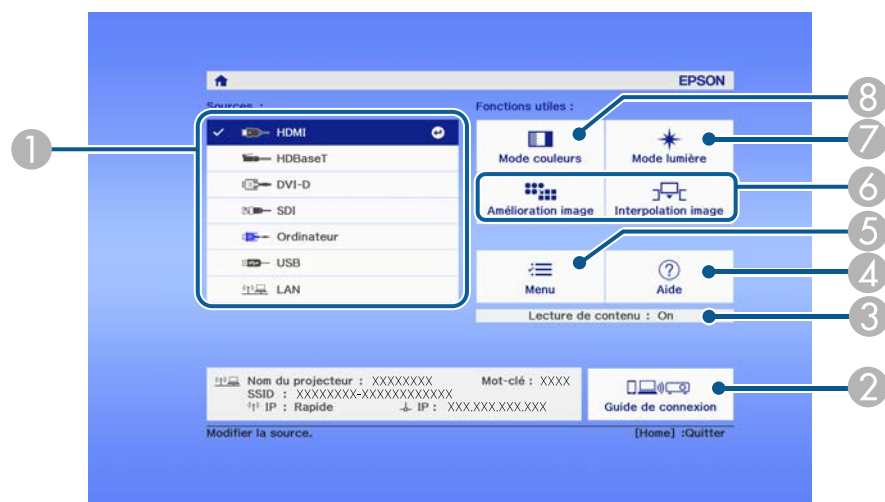

- 7 Sélectionne la luminosité de la source de lumière.
- 8 Modifie le mode de couleurs du projecteur.



Après 10 minutes d'inactivité, l'écran d'accueil disparaît et vous êtes ramené à l'écran sur lequel vous étiez auparavant (l'écran de la source d'entrée actuelle ou le message d'absence de signal).

- 1 Sélectionne la source que vous souhaitez projeter.
- 2 Affiche le Guide de connexion. Vous pouvez sélectionner les méthodes de connexion sans fil en fonction des appareils que vous utilisez, tels que des smartphones ou des ordinateurs.
- 3 Indique que le projecteur est en mode Lecture de contenu.
- 4 Affiche le menu d'aide.
- 5 Affiche le menu du projecteur.
- 6 Exécute les options de menu attribuées à l'**Écran d'accueil** du menu **Avancé** du projecteur.

Vous pouvez utiliser les menus du projecteur pour ajuster les paramètres contrôlant la façon dont votre projecteur fonctionne. Le projecteur affiche les menus à l'écran.

- 1 Appuyez sur le bouton [Menu] de la télécommande ou du panneau de commande.

L'écran du menu affichant les paramètres du menu **Image** apparaît.

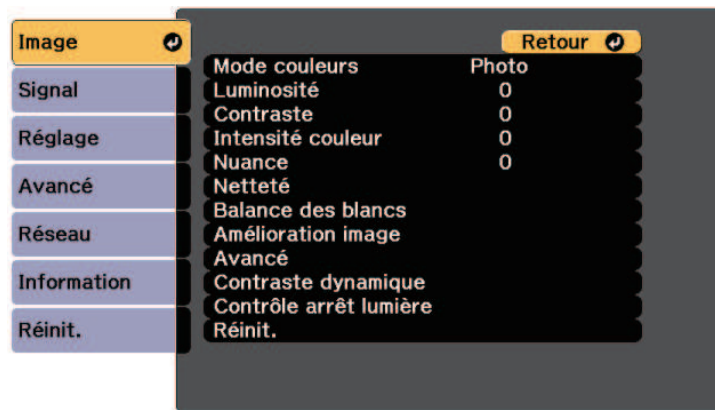

- 2 Appuyez sur les boutons fléchés haut ou bas pour vous déplacer à travers les menus répertoriés sur la gauche. Les paramètres de chaque menu s'affichent sur la droite.



Les paramètres disponibles dépendent de la source d'entrée actuelle.

- 3 Pour modifier les paramètres du menu affiché, appuyez sur [Enter].
- 4 Appuyez sur les boutons fléchés haut ou bas pour vous déplacer à travers les paramètres.
- 5 Modifiez les paramètres à l'aide des boutons répertoriés en bas des écrans du menu.

- 6 Pour remettre tous les paramètres du menu à leurs valeurs par défaut, sélectionnez **Réinit.**

- 7 Lorsque vous avez fini de modifier les réglages d'un menu, appuyez sur [Esc].

- 8 Appuyez sur [Menu] ou [Esc] pour quitter les menus.

Vous pouvez utiliser le clavier affiché pour saisir des chiffres et caractères.

- 1 Utilisez les boutons fléchés de la télécommande ou du panneau de commande pour surligner le chiffre ou caractère que vous souhaitez saisir, puis appuyez sur le bouton [Enter].

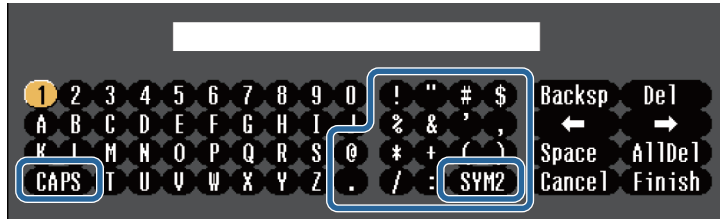

À chaque fois que vous sélectionnez la touche **CAPS**, les caractères basculent entre majuscules et minuscules. À chaque fois que vous sélectionnez la touche **SYM1/2**, les symboles entourés par le cadre changent.

- 2 Après avoir saisi le texte, sélectionnez **Finish** sur le clavier pour confirmer votre saisie. Sélectionnez **Cancel** pour annuler la saisie de texte.

Vous pouvez sélectionner les paramètres du projecteur et contrôler la projection sur un réseau avec un navigateur Web sur votre ordinateur. Certains symboles ne peuvent pas être saisis avec le clavier affiché. Utilisez votre navigateur Web pour saisir le texte.

Type de texte	Détails
Chiffres	0123456789
Lettres	ABCDEFGHIJKLMNOPQRSTUVWXYZ abcdefghijklmnopqrstuvwxyz
Symboles	!"#\$%&'()*+,-./:;<=>?@[\] ^_`{ }~

» Liens connexes

- "Texte disponible à l'aide du clavier affiché" [p.56](#)

Texte disponible à l'aide du clavier affiché

Vous pouvez saisir le texte suivant en utilisant le clavier affiché.

Suivez les instructions de ces sections pour utiliser les fonctions de base de votre projecteur.

» Liens connexes

- "Configuration du projecteur" [p.57](#)
- "Projection d'images" [p.59](#)
- "Réglage de la position et de la forme de l'image" [p.62](#)
- "Réglage de la qualité de l'image" [p.64](#)
- "Utiliser plusieurs projecteurs" [p.66](#)
- "Maintenance de la qualité du projecteur" [p.67](#)
- "Gérer les paramètres du projecteur." [p.68](#)

Configuration du projecteur

Cette section fournit des instructions pour configurer votre projecteur.

» Liens connexes

- "Message" [p.57](#)
- "Confirmation attente" [p.57](#)
- "Mode veille" [p.57](#)
- "Bip" [p.57](#)
- "Indicateurs" [p.58](#)
- "Date & heure" [p.58](#)
- "Langue" [p.58](#)
- "Affichage sur écran" [p.58](#)
- "Mode Éco énergie" [p.58](#)
- "Type de télécommande" [p.59](#)

Message

Vous pouvez afficher ou masquer les messages tels que le nom de la source d'entrée, le nom du mode couleurs, le rapport d'aspect, le message en cas

d'absence de signal ou l'avertissement de température élevée sur l'image projetée.

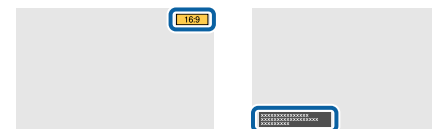

Méthode d'exécution

☛ Avancé > Affichage > Message

Confirmation attente

Lorsqu'il est réglé sur **Off**, vous pouvez mettre le projecteur hors tension en appuyant simplement une fois sur le bouton.

Méthode d'exécution

☛ Avancé > Affichage > Confirmation attente

Mode veille

Lorsqu'il est réglé sur **On**, le projecteur s'éteint automatiquement après un intervalle d'inactivité.

Vous pouvez également régler l'intervalle dans le paramètre **Temps Mode veille**.

Méthode d'exécution

☛ Avancé > Fonctionnement > Mode veille

☛ Avancé > Fonctionnement > Temps Mode veille

Bip

Lorsqu'il est réglé sur **Off**, cela permet d'éteindre les bips de confirmation qui vous avertissent que l'alimentation se met en marche ou s'arrête, ou que le refroidissement est terminé.

Méthode d'exécution.

☛ Avancé > Fonctionnement > Avancé > Bip

Indicateurs

Lorsque le réglage est sur **Off**, vous pouvez éteindre les témoins sur le projecteur.

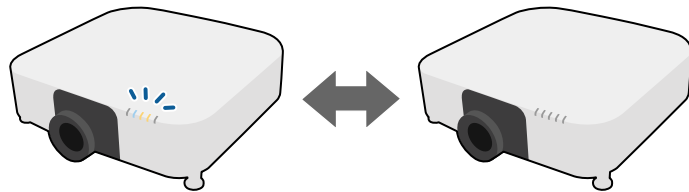

Méthode d'exécution

☛ Avancé > Fonctionnement > Avancé > Indicateurs

Date & heure

Vous pouvez ajuster les paramètres d'heure et de date système du projecteur.

Méthode d'exécution

☛ Avancé > Fonctionnement > Date & heure

Langue

Vous pouvez sélectionner la langue du menu du projecteur et des messages affichés.

Méthode d'exécution

☛ Avancé > Langue

Affichage sur écran

Vous pouvez afficher ou masquer les menus ou les messages sur l'image projetée. Assurez-vous d'attribuer **Affichage sur écran** à n'importe quel bouton [User] de la télécommande dans le menu **Réglage**.

☛ Réglage > Bouton utilisateur

Méthode d'exécution

Appuyez sur le bouton [User] de la télécommande à laquelle l'**affichage sur écran** est attribué.



- Les menus et les messages sont affichés ou masqués chaque fois que vous appuyez sur le bouton.
- Si **Affichage sur écran** est activé, vous ne pouvez pas utiliser le menu du projecteur (sauf pour changer le mode couleur ou la source d'entrée).

Mode Éco énergie

Lorsque le réglage est sur **On**, vous pouvez réduire la consommation électrique en ajustant automatiquement la luminosité de la source de lumière. La luminosité de la source de lumière est réglée progressivement sur une période de 60 minutes, cela n'altère en rien l'aspect de l'image.

Lorsque vous utilisez les fonctionnalités **Projection multiple** ou **Mode constant**, réglez sur **Off** pour corriger les différences de luminosité entre projecteurs.

Méthode d'exécution

☛ Réglage > Param. de luminosité > Mode Éco énergie



Cette fonction est désactivée dans les cas suivants :

- Lorsque **Superposition bords** est réglé sur **Superposition/Niveau Noir** ou **Niveau Noir**.
☛ Avancé > Projection multiple > Superposition bords
- Lorsque **Mode couleurs** est réglé sur **Projection multiple**.
☛ Image > Mode couleurs
- Lorsque **Mode lumière** est réglé sur **Personnalisé**.
☛ Réglage > Param. de luminosité > Mode lumière

Type de télécommande

Si vous souhaitez ajuster le zoom/focus/distorsion de l'image projetée en utilisant la télécommande Epson comme indiqué ci-dessous, sélectionnez **Avancé** comme réglage pour **Type de télécommande**.

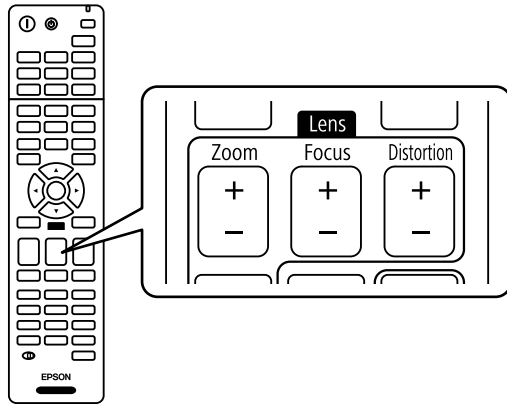

Méthode d'exécution

☛ **Avancé** > **Fonctionnement** > **Avancé** > **Type de télécommande**

Projection d'images

Cette section fournit des instructions pour projeter des images.

» Liens connexes

- "Recherche de source" p.59
- "Pause A/V" p.59
- "Obturbateur" p.60
- "Gel" p.60
- "Split Screen" p.60
- "Volume" p.60
- "Aspect" p.60
- "Format d'écran" p.61
- "Projection" p.61

- "Mire" p.61
- "Lecture de contenu" p.62
- "Afficher le fond" p.62
- "Ecran démarrage" p.62

Recherche de source

Lorsque plusieurs sources d'image sont connectées au projecteur, par exemple un ordinateur et un lecteur DVD, vous pouvez basculer entre une source d'image et une autre.

Méthode d'exécution

- Appuyez sur le bouton [Search] (télécommande) ou [Source Search] (panneau de commande) du panneau de commande ou de la télécommande jusqu'à ce que vous voyiez l'image de la source que vous souhaitez utiliser.
- Appuyez sur le bouton de la source souhaitée sur la télécommande. S'il y a plus d'un port pour cette source, appuyez à nouveau sur le bouton pour défiler entre les sources.
- Appuyez sur le bouton [Home] de la télécommande. Puis sélectionnez la source que vous souhaitez utiliser depuis l'écran affiché.

Pause A/V

Vous pouvez éteindre temporairement l'image projetée ainsi que le son. Mais le son ou la vidéo continue de tourner, vous ne pouvez donc pas reprendre la projection là où vous l'avez laissée (EB-PU2120W).

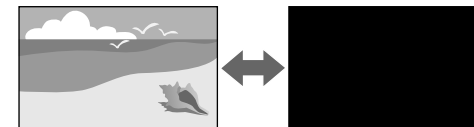

Méthode d'exécution

Appuyez sur le bouton [A/V Mute] de la télécommande ou du panneau de commande. Pour activer à nouveau l'image et le son, appuyez à nouveau sur [A/V Mute].



- Vous pouvez ajouter un effet de fondu entrant ou sortant lors de l'activation ou de la désactivation de la vidéo.
 - Vous pouvez limiter la façon de désactiver la fonction de Pause A/V.
- ☛ **Avancé > Fonctionnement > Param. sourdine A/V**

Obturbateur

Vous pouvez masquer temporairement l'image projetée et le son en fermant l'obturateur mécanique. Mais le son ou la vidéo continue de tourner, vous ne pouvez donc pas reprendre la projection là où vous l'avez fermée (EB-PU2220B).

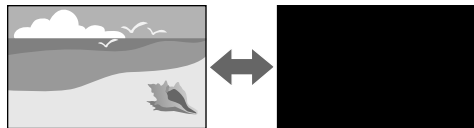

Méthode d'exécution

Appuyez sur le bouton [A/V Mute] de la télécommande ou du panneau de commande. Pour activer à nouveau l'image et le son, appuyez à nouveau sur [A/V Mute].



- Vous pouvez ajouter un effet de fondu entrant ou sortant lors de l'activation ou de la désactivation de la vidéo.
 - Vous pouvez limiter la manière de désactiver la fonction obturbateur.
- ☛ **Avancé > Fonctionnement > Param. Obturbateur**

Gel

Vous pouvez arrêter temporairement l'action d'une vidéo ou d'une présentation sur ordinateur et conserver l'image actuelle à l'écran. Mais le son ou la vidéo continue de tourner, vous ne pouvez donc pas reprendre la projection là où vous l'avez laissée.

Méthode d'exécution

Appuyez sur le bouton [Freeze] de la télécommande. Pour redémarrer l'action vidéo en cours, appuyez de nouveau sur [Freeze].

Split Screen

Vous pouvez utiliser la fonction de **Split Screen** pour projeter simultanément deux images provenant de différentes sources d'images.

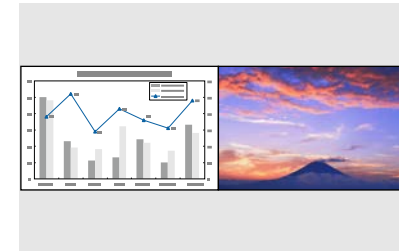

Méthode d'exécution

- Appuyez sur les boutons [Split] de la télécommande
- Changer le menu du projecteur :
 - ☛ **Réglage > Split Screen**

Volume

Vous pouvez régler le volume de l'audio à partir du port Audio Out.

Méthode d'exécution

- Appuyez sur les boutons [Volume] de la télécommande.
- Changer le menu du projecteur :
 - ☛ **Réglage > Volume**

Aspect

Le projecteur peut afficher des images dans différents rapports largeur/hauteur (appelés rapports d'aspect). Normalement, le signal d'entrée de votre source vidéo détermine le rapport d'aspect de l'image. Cependant,

vous pouvez modifier le rapport d'aspect de certaines images pour qu'elles tiennent sur votre écran.



Méthode d'exécution

- Appuyez sur le bouton [Aspect] de la télécommande.
- Changer le menu du projecteur :
 - ☛ **Signal > Aspect**



Si vous souhaitez utiliser un rapport particulier pour une certaine source d'entrée vidéo, vous pouvez le sélectionner avec le menu **Signal** du projecteur.

Format d'écran

Vous pouvez utiliser le réglage **Format d'écran** pour faire correspondre aux proportions de l'image affichée pour l'écran que vous utilisez.

Méthode d'exécution

- ☛ **Avancé > Affichage > Ecran > Format d'écran**



- Réglez le rapport d'aspect de l'image projetée si nécessaire.
- Lorsque le paramètre **Format d'écran** est modifié, les paramètres **EDID** sont automatiquement ajustés.

Projection

Vous pouvez modifier le mode de projection de manière à retourner l'image de haut en bas et/ou de gauche à droite à l'aide des menus du projecteur.

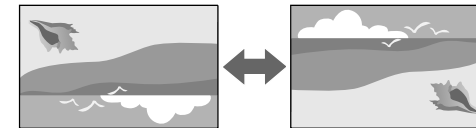

Méthode d'exécution

- ☛ **Avancé > Projection**



Vous pouvez modifier le mode de projection pour inverser l'image de haut en bas en maintenant le bouton [A/V Mute] de la télécommande enfoncé pendant environ 5 secondes.

Mire

Vous pouvez afficher une mire afin d'ajuster l'image projetée sans connecter d'ordinateur ou de périphérique vidéo.

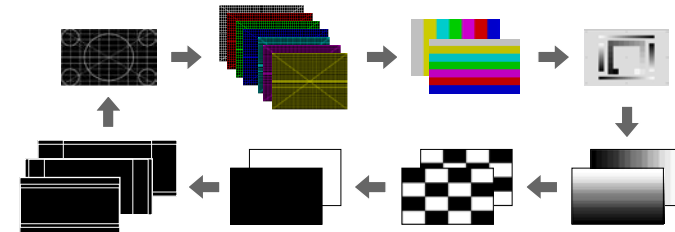

Méthode d'exécution

- Appuyez sur le bouton [Test Pattern] de la télécommande ou du panneau de commande.
- Changer le menu du projecteur :
 - ☛ **Réglage > Mire**

Lecture de contenu

La fonction Lecture de contenu de votre projecteur permet de projeter votre contenu signalétique. Vous pouvez également ajouter des effets de couleur et de forme à l'image projetée.



Vous pouvez utiliser le logiciel suivant pour créer du contenu pouvant être lu en mode Lecture de contenu.

- Epson Projector Content Manager
- Epson Web Control
- Epson Creative Projection

Méthode d'exécution

☛ Réglage > Lecture de contenu

Afficher le fond

Vous pouvez sélectionner l'arrière-plan lorsqu'aucun signal d'image n'est disponible.

Méthode d'exécution

☛ Avancé > Affichage > Afficher le fond

Ecran démarrage

Lorsqu'il est réglé sur **On**, un logo s'affiche lors du démarrage du projecteur.

Méthode d'exécution

☛ Avancé > Affichage > Ecran démarrage

Réglage de la position et de la forme de l'image

Cette section fournit des instructions afin d'ajuster la position et la forme de l'image sans déplacer le projecteur.

► Liens connexes

- "Décalage objectif" [p.62](#)
- "Zoom" [p.63](#)
- "H/V-Keystone" [p.63](#)
- "Quick Corner" [p.63](#)
- "Surface courbe" [p.63](#)
- "Mur d'angle" [p.64](#)
- "Correction du point" [p.64](#)

Décalage objectif

Si vous ne pouvez pas installer le projecteur directement devant l'écran, vous pouvez régler la position de l'image projetée à l'aide de la fonction de décalage de l'objectif.

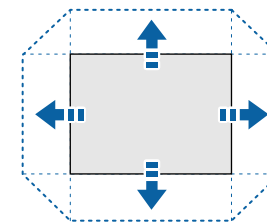

Vous pouvez vérifier la plage de déplacement de l'objectif disponible dans les *Specifications* du projecteur.

Méthode d'exécution

- Appuyez sur le bouton [Lens Shift] de la télécommande.
- Appuyez sur le bouton [Lens] (objectif) du panneau de commande jusqu'à ce que l'écran de réglage du décalage de l'objectif s'affiche.

⚠ Attention

Lorsque vous décalez l'objectif, ne mettez pas vos mains près de l'objectif. Vos doigts pourraient se coincer entre l'objectif et le projecteur, et causer des blessures.



- Patientez 20 minutes après avoir allumé le projecteur avant de régler le décalage objectif, pour une précision maximale.
- Lorsque vous réglez la hauteur de l'image, positionnez l'image plus bas que l'endroit où vous voulez qu'elle soit, puis déplacez-la vers le haut. Cela empêche l'image de descendre après le réglage.
- L'image est plus nette lorsque l'objectif est réglé en position d'origine. Pour placer l'objectif en position d'origine, maintenez le bouton [Lens Shift] de la télécommande ou le bouton [Lens] du panneau de commande enfoncé pendant plus de 3 secondes.

Zoom

Vous pouvez redimensionner l'image.

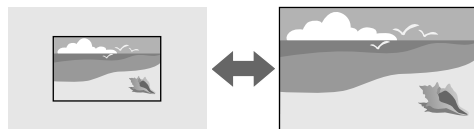

Méthode d'exécution

- Appuyez sur le bouton [Zoom] de la télécommande.
- Appuyez sur le bouton [Lens] (objectif) du panneau de commande jusqu'à ce que l'écran de réglage du zoom s'affiche.
- Utilisez les boutons fléchés sur le panneau de commande ou la télécommande pour ajuster la taille de l'image.

H/V-Keystone

Vous pouvez corriger la distorsion dans les directions horizontale et verticale de façon indépendante.

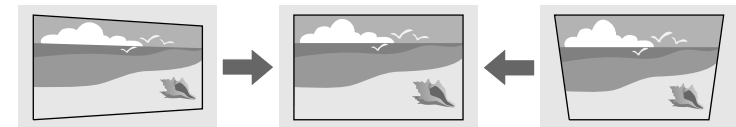

Méthode d'exécution

☛ Réglage > Corr. géométrique > H/V-Keystone

Quick Corner

Vous pouvez corriger chacun des quatre angles de l'image projetée indépendamment.

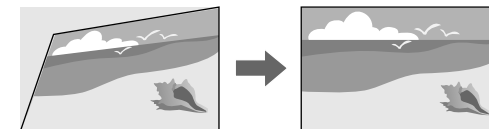

Méthode d'exécution

☛ Réglage > Corr. géométrique > Quick Corner

Surface courbe

Vous pouvez corriger les angles et les côtés d'une image projetée sur une surface incurvée avec le même rayon.

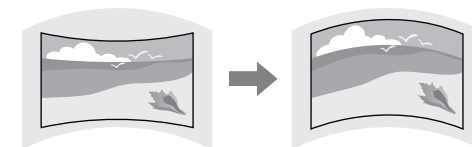

Méthode d'exécution

☛ Réglage > Corr. géométrique > Surface courbe

Mur d'angle

Vous pouvez corriger les angles et les côtés d'une image projetée sur une surface incurvée avec des angles droits.

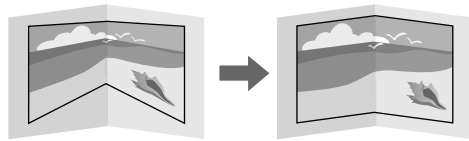

Méthode d'exécution

☛ Réglage > Corr. géométrique > Mur d'angle

Correction du point

Cette fonction divise l'image projetée en un quadrillage et corrige la distorsion par incréments de 0,5 pixels en déplaçant le point d'intersection sélectionné d'un côté à l'autre et de haut en bas.

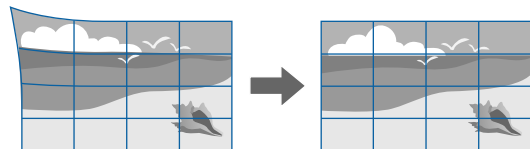

Méthode d'exécution

☛ Réglage > Corr. géométrique > Correction du point

Réglage de la qualité de l'image

Cette section fournit des instructions afin d'ajuster la qualité de l'image.

» Liens connexes

- "Focalisation/Distorsion" p.64
- "Mode couleurs" p.64
- "Amélioration image" p.65
- "Gamma" p.65
- "RGBCMY" p.65
- "Param. de luminosité" p.65

Focalisation/Distorsion

Vous pouvez corriger la mise au point et la distorsion de l'image.

Si vous avez installé un objectif à courte focale en option, faites d'abord la mise au point au centre de votre écran, puis corrigez toute distorsion dans la zone alentour. Lorsque vous faites la mise au point sur le centre de votre écran, la zone environnante peut être déformée et floue.

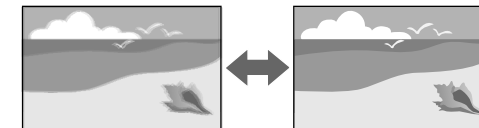

Méthode d'exécution

- Appuyez sur le bouton [Focus] de la télécommande jusqu'à ce que l'écran de réglage de la mise au point ou celui de réglage de la distorsion s'affiche.
- Appuyez sur le bouton [Lens] du panneau de commande jusqu'à ce que l'écran de réglage de la mise au point ou celui de réglage de la distorsion s'affiche.
- Utilisez les boutons fléchés sur le panneau de commande ou sur la télécommande pour corriger la mise au point ou la distorsion.

Mode couleurs

Le projecteur propose différents modes de couleurs fournissant une luminosité, un contraste et des couleurs optimaux pour divers environnements de visualisation et types d'images. Vous pouvez sélectionner

le mode conçu pour s'adapter à votre image et environnement, ou essayer les autres modes disponibles.

Méthode d'exécution

- Appuyez sur le bouton [Color Mode] de la télécommande.
- Changer le menu du projecteur :
 - ☛ **Image > Mode couleurs**

Amélioration image

Vous pouvez ajuster la résolution de l'image pour reproduire une image nette avec une texture emphatique et une sensation plus matérielle.

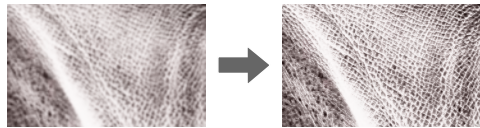

Méthode d'exécution

- ☛ **Image > Amélioration image**

Gamma

Vous pouvez ajuster la luminosité des demi-teintes en sélectionnant l'une des valeurs de correction du gamma ou en vous reportant à un graphe gamma.

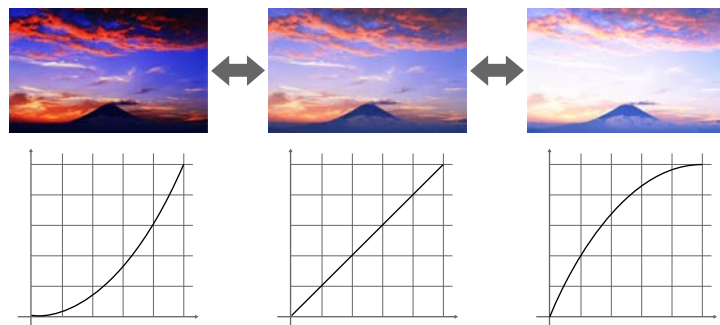

Méthode d'exécution

- ☛ **Image > Avancé > Gamma**

RGBCMY

Vous pouvez ajuster la teinte, la saturation et la luminosité de chaque couleur séparément (R = rouge, G = vert, B = bleu, C = cyan, M = magenta et Y = jaune).

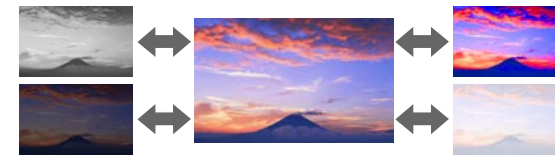

Méthode d'exécution

- ☛ **Image > Avancé > RGBCMY**

Param. de luminosité

Vous pouvez sélectionner la luminosité de la source de lumière.



Méthode d'exécution

- ☛ **Réglage > Param. de luminosité**

Utiliser plusieurs projecteurs

Vous pouvez associer les images projetées provenant de deux projecteurs ou plus pour créer une zone image unifiée.

» Liens connexes

- "Mosaique" p.66
- "Superposition bords" p.66
- "Niveau Noir" p.66
- "Mise à l'échelle" p.67
- "Assortiment couleur" p.67
- "Empilage simple" p.67

Mosaique

Vous pouvez attribuer une position de projection à chaque projecteur.

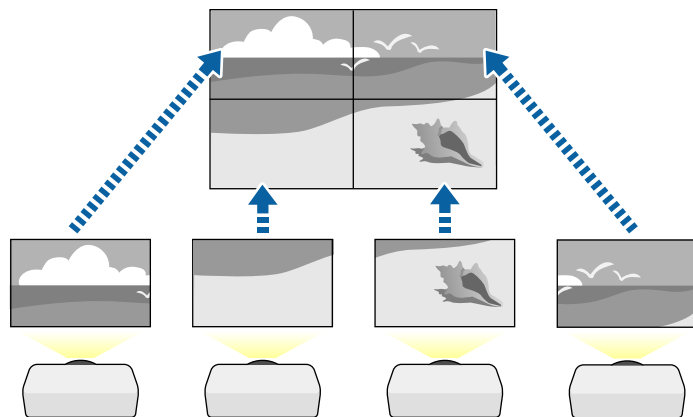

Méthode d'exécution

☛ Avancé > Projection multiple > Mosaique

Superposition bords

Vous pouvez utiliser la fonction **Superposition bords** pour créer une image homogène avec plusieurs projecteurs.

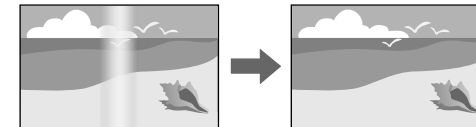

Méthode d'exécution

☛ Avancé > Projection multiple > Superposition bords

Niveau Noir

Vous pouvez ajuster la luminosité et le ton des couleurs des zones où les images ne se recouvrent pas pour créer une image sans couture.

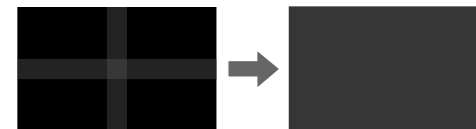

Méthode d'exécution.

☛ Avancé > Projection multiple > Niveau Noir

Mise à l'échelle

Vous pouvez utiliser la fonction **Mise à l'échelle** pour recadrer et combiner l'ensemble en une seule image.

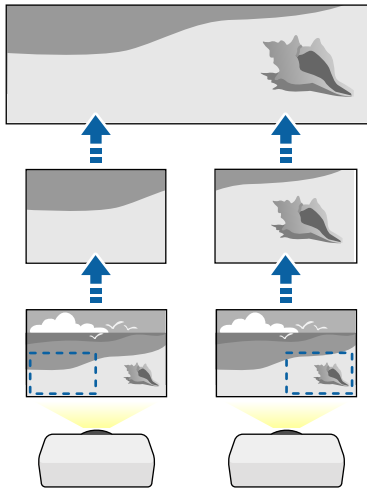

Méthode d'exécution

☛ **Avancé** > **Projection multiple** > **Mise à l'échelle**

Assortiment couleur

Vous pouvez accorder la qualité d'affichage de plusieurs projecteurs qui projettent les uns à côté des autres.

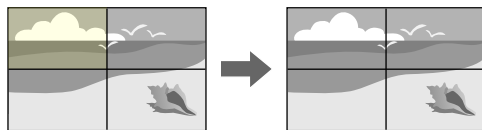

Méthode d'exécution

☛ **Avancé** > **Projection multiple** > **Corres. écran** > **Assortiment couleur**

Empilage simple

Vous pouvez facilement et rapidement créer une image projetée lumineuse en superposant les images de deux projecteurs.

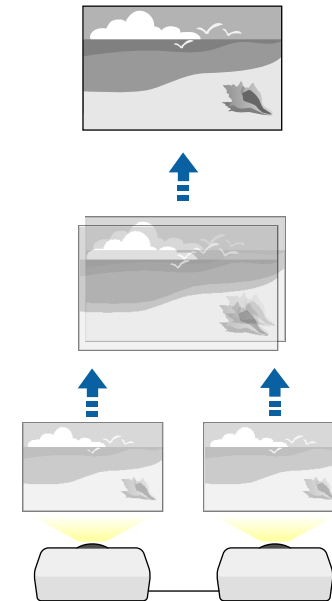

Méthode d'exécution

☛ **Avancé** > **Projection multiple** > **Empilage simple**

Maintien de la qualité du projecteur

Cette section fournit des informations pour préserver la qualité des images projetées.

» Liens connexes

- "Align. des panneaux" [p.68](#)
- "Uniformité" [p.68](#)
- "Mode actualiser" [p.68](#)

- "Calibrage lumière" [p.68](#)

Align. des panneaux

Vous pouvez régler le décalage de couleur des pixels pour le panneau LCD. Vous pouvez ajuster les pixels horizontalement et verticalement par incréments de 0,125 pixels dans une plage de ± 3 pixels.

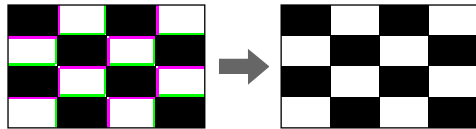

Méthode d'exécution

☛ Avancé > Affichage > Align. des panneaux

Uniformité

Si la tonalité de couleur de l'image est inégale, vous pouvez régler l'équilibre de tonalité.

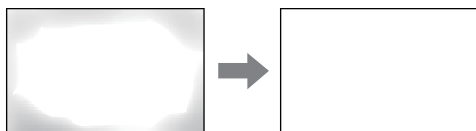

Méthode d'exécution

☛ Avancé > Affichage > Uniformité

Mode actualiser

Le processus du mode d'actualisation efface toute image rémanente projetée et éteint le projecteur après la période indiquée.

Méthode d'exécution

☛ Réinit. > Mode actualiser

Calibrage lumière

Le processus de calibrage de la lumière optimise l'équilibre des couleurs de l'image actuellement projetée.

Méthode d'exécution

☛ Réinit. > Calibrage lumière

Gérer les paramètres du projecteur.

Cette section fournit des informations pour gérer les réglages du projecteur.

► Liens connexes

- "Mémoire" [p.68](#)
- "Réglage programme" [p.68](#)
- "Verrouillage des boutons" [p.69](#)
- "Verrouillage obj." [p.70](#)
- "Mot de passe protégé" [p.70](#)

Mémoire

Vous pouvez enregistrer les réglages personnalisés, puis sélectionner les réglages enregistrés chaque fois que vous souhaitez les utiliser.

Méthode d'exécution

- Appuyez sur le bouton [Memory] de la télécommande.
- Changer le menu du projecteur :
 - ☛ Réglage > Mémoire

Réglage programme

Vous pouvez programmer jusqu'à 30 événements survenant automatiquement sur votre projecteur, par exemple l'arrêt ou le démarrage du projecteur ou la commutation de la source d'entrée. Le projecteur exécute les événements sélectionnés à la date et à l'heure précisées dans le calendrier que vous avez configuré.

Méthode d'exécution

Avancé > Réglage programme

Verrouillage des boutons

Verrouillage de sécurité des boutons pour bloquer le fonctionnement du projecteur à l'aide des boutons du panneau de commande ou de la télécommande.

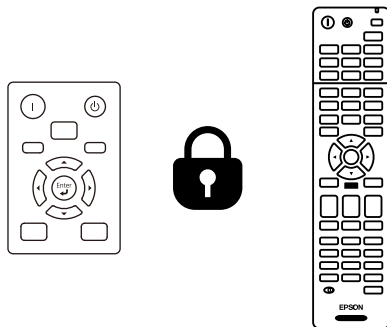

Même si vous pouvez verrouiller les boutons du panneau de contrôle, la télécommande reste utilisable comme d'habitude.

La fonction de verrouillage des boutons de la télécommande verrouille les boutons suivants.

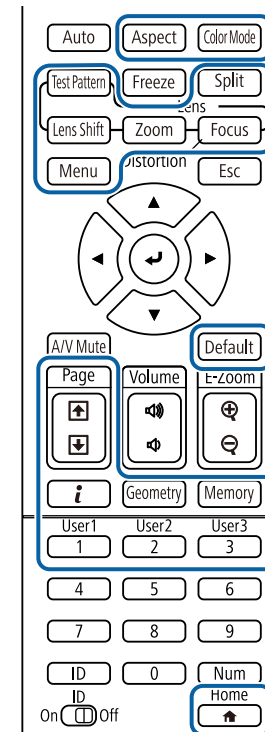

Méthode d'exécution

- Pour verrouiller les boutons du panneau de commande, maintenez enfoncé le bouton de verrouillage du panneau de commande sur le panneau de commande.
Pour déverrouiller les boutons du panneau de commande, maintenez le bouton [Enter] du panneau de commande enfoncée pendant 7 secondes.
- Pour verrouiller les boutons de la télécommande, maintenez le bouton [Home] de la télécommande enfoncé pendant environ 5 secondes.
Pour déverrouiller les boutons de la télécommande, maintenez le bouton [Home] enfoncé à nouveau pendant environ 5 secondes.

Verrouillage obj.

Vous pouvez désactiver les boutons [Lens Shift], [Zoom] et [Focus] de la télécommande.

Méthode d'exécution

☛ Réglage > Verrouillage > Verrouillage obj.

Mot de passe protégé

La protection par mot de passe pour empêcher que les personnes ne connaissant pas le mot de passe puissent utiliser le projecteur, et pour d'empêcher des modifications sur l'écran de démarrage ou d'autres paramètres.

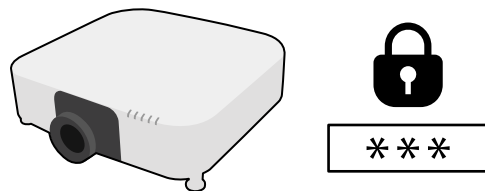

Vous pouvez définir les types suivants de protection par mot de passe avec un mot de passe partagé :

- **Protec. démarrage** empêche quiconque d'utiliser le projecteur sans avoir saisi au préalable un mot de passe. Lorsque vous branchez le cordon d'alimentation et allumez le projecteur pour la première fois, vous devez saisir le bon mot de passe. Ceci s'applique également à **Aliment. Directe** et **Activation auto**.
- **Protec. logo utilis.** empêche quiconque de modifier l'affichage de l'écran personnalisé du projecteur lorsqu'il s'allume, lorsqu'aucun signal n'est reçu ou lorsque vous utilisez la fonction Pause A/V. L'écran personnalisé dissuade les voleurs en identifiant le propriétaire du projecteur.
- **Réseau protégé** empêche quiconque de modifier les réglages du **Réseau** du projecteur.
- **Protec. planning** empêche quiconque de modifier les réglages de planification du projecteur.

- **Accès caméra distance** évite à quiconque d'utiliser la fonction Remote Camera Access.

Méthode d'exécution

Maintenez enfoncé le bouton [Freeze] de la télécommande pendant environ 5 secondes.



Vous pouvez définir un mot de passe à quatre chiffres. Maintenez le bouton [Num] enfoncé sur la télécommande et utilisez les boutons numériques pour définir un mot de passe. Le mot de passe par défaut est réglé sur « 0000 ».

Attention

- Si vous entrez un mot de passe incorrect trois fois de suite, le message "Le projecteur est verrouillé." s'affiche pendant environ 5 minutes, puis le projecteur passe en mode attente. Dans une telle situation, débranchez le cordon d'alimentation de la prise secteur, rebranchez-le puis rallumez le projecteur. Le projecteur affiche de nouveau l'écran de saisie du mot de passe, de manière à vous permettre de saisir le mot de passe correct.
- Si vous avez oublié le mot de passe, notez le numéro « **Code de requête : xxxxx** » qui s'affiche à l'écran et contactez Epson pour obtenir de l'aide.
- Si vous répétez l'opération ci-dessus et saisissez un mot de passe incorrect 30 fois de suite, le message suivant s'affiche "Le projecteur est verrouillé. Contactez Epson comme indiqué dans la documentation." et le projecteur n'accepte plus de saisie de mot de passe. Contactez Epson.

Après avoir sélectionné les paramètres du menu pour un projecteur, vous pouvez utiliser les méthodes suivantes pour copier les paramètres vers d'autres projecteurs, à condition qu'ils soient du même modèle.

- en utilisant une clé USB
- en connectant un ordinateur et un projecteur avec un câble USB
- en utilisant Epson Projector Management

Vous ne pouvez copier aucune information propre à un projecteur spécifique, par exemples les **Heures lumière** ou l'**État**.



- Effectuez la configuration par lot avant d'ajuster les paramètres d'image, comme la correction de déformation Keystone. Vu que les valeurs de réglage de l'image sont également copiées dans un autre projecteur, les réglages que vous avez faits avant de procéder à la configuration de lot sont remplacés et l'écran projeté que vous avez réglé peut changer.
- Lorsque vous copiez les paramètres de menu d'un projecteur à un autre, le logo de l'utilisateur est également copié. N'enregistrez pas comme logo d'utilisateur des informations que vous ne souhaitez pas partager entre plusieurs projecteurs.
- Assurez-vous que **Plage config lot** est réglé sur **Limitée** si vous ne voulez pas copier les réglages suivants :
 - Réglage **Mot de passe protégé**
 - **EDID** dans le menu **Signal**
 - Paramètres du menu **Réseau** (à l'exception des menus **Notification** et **Autres**)

Attention

Epson n'assume aucune responsabilité en ce qui concerne les échecs de configuration par lot et les coûts de réparation connexes dus à des coupures de courant, des erreurs de communication ou d'autres problèmes susceptibles de provoquer des pannes.

» Liens connexes

- "Transfert de réglages depuis une clé USB" [p.71](#)
- "Transfert de réglages depuis un ordinateur" [p.72](#)
- "Notification d'erreur de configuration de lot" [p.73](#)

Transfert de réglages depuis une clé USB

Vous pouvez copier les paramètres de menu d'un projecteur à un autre projecteur du même modèle avec une clé USB.



La clé USB doit utiliser un format FAT et ne doit contenir aucune fonction de sécurité. Supprimez tous les fichiers de la clé avant de l'utiliser pour la configuration par lot, sinon les paramètres risquent de ne pas être enregistrés correctement.

- 1** Débranchez le cordon d'alimentation du projecteur, puis vérifiez que tous les témoins du projecteur sont éteints.
- 2** Branchez une clé USB vide directement sur le port USB-A du projecteur.
- 3** Maintenez enfoncé le bouton [Esc] de la télécommande ou du panneau de commande et branchez le cordon d'alimentation au projecteur.
- 4** Lorsque tous les témoins du projecteur sont allumés hormis le témoin WLAN (LAN sans fil), relâchez le bouton [Esc].

Les témoins commencent à clignoter et le fichier de configuration par lot est écrit sur la clé USB. Une fois l'écriture terminée, le projecteur s'éteint.

Attention

Ne débranchez pas le cordon d'alimentation ou la clé USB du projecteur pendant l'écriture du fichier. Si le cordon d'alimentation ou la clé USB sont débranchés, le projecteur pourrait ne pas démarrer correctement.

- 5** Retirez la clé USB.



Le nom du fichier pour le fichier de configuration par lot est PJCONFDATA.bin. Si vous souhaitez modifier le nom du fichier, ajoutez du texte après PJCONFDATA en utilisant uniquement des caractères alphanumériques. Si vous modifiez la section PJCONFDATA du nom du fichier, le projecteur pourrait ne pas reconnaître le fichier correctement.

- 6** Débranchez le cordon d'alimentation de l'autre projecteur vers lequel vous souhaitez copier les paramètres, et vérifiez que tous les témoins du projecteur se sont éteints.
- 7** Connectez la clé USB contenant le fichier de configuration par lot enregistré sur le port USB-A du projecteur.
- 8** Maintenez enfoncé le bouton [Menu] de la télécommande ou du panneau de commande et branchez le cordon d'alimentation au projecteur.
- 9** Lorsque tous les témoins du projecteur sont allumés hormis le témoin WLAN (LAN sans fil), relâchez le bouton [Menu]. (Les indicateurs restent allumés pendant environ 75 secondes.)

Lorsque tous les témoins commencent à clignoter, cela signifie que les paramètres sont en cours d'écriture. Une fois l'écriture terminée, le projecteur s'éteint.

Attention

Ne débranchez pas le cordon d'alimentation ou la clé USB du projecteur pendant l'écriture du fichier. Si le cordon d'alimentation ou la clé USB sont débranchés, le projecteur pourrait ne pas démarrer correctement.

- 10** Retirez la clé USB.

Transfert de réglages depuis un ordinateur

Vous pouvez copier les paramètres du menu d'un projecteur à un autre du même modèle, en reliant l'ordinateur et le projecteur avec un câble USB.



Vous pouvez utiliser cette méthode de configuration de lot avec les versions des systèmes d'exploitation suivants :

- Windows 8.1 et ultérieur
- macOS 10.13.x et ultérieur

- 1** Débranchez le cordon d'alimentation du projecteur, puis vérifiez que tous les témoins du projecteur sont éteints.
- 2** Branchez un câble USB au port USB de l'ordinateur et au port Service du projecteur.
- 3** Maintenez enfoncé le bouton [Esc] de la télécommande ou du panneau de commande et branchez le cordon d'alimentation au projecteur.
- 4** Lorsque tous les témoins du projecteur sont allumés hormis le témoin WLAN (LAN sans fil), relâchez le bouton [Esc].
Le projecteur est reconnu comme disque amovible par l'ordinateur.
- 5** Cliquez sur l'icône ou le dossier du disque amovible, puis enregistrez le fichier de configuration par lot sur l'ordinateur.



Le nom du fichier pour le fichier de configuration par lot est PJCONFDATA.bin. Si vous souhaitez modifier le nom du fichier, ajoutez du texte après PJCONFDATA en utilisant uniquement des caractères alphanumériques. Si vous modifiez la section PJCONFDATA du nom du fichier, le projecteur pourrait ne pas reconnaître le fichier correctement.

- 6** Éjectez l'appareil USB (Windows) ou déplacez l'icône du disque amovible dans la Corbeille (Mac).

- 7** Débranchez le câble USB.
Le projecteur s'éteint.
- 8** Débranchez le cordon d'alimentation de l'autre projecteur vers lequel vous souhaitez copier les paramètres, et vérifiez que tous les témoins du projecteur se sont éteints.
- 9** Branchez le câble USB au port USB de l'ordinateur et au port Service du projecteur.
- 10** Maintenez enfoncé le bouton [Menu] de la télécommande ou du panneau de commande et branchez le cordon d'alimentation au projecteur.
- 11** Lorsque tous les témoins du projecteur sont allumés hormis le témoin WLAN (LAN sans fil), relâchez le bouton [Menu].
Le projecteur est reconnu comme disque amovible par l'ordinateur.
- 12** Copiez le fichier de configuration par lot (PJCONFDATA.bin) que vous avez enregistré sur votre ordinateur dans le dossier racine du disque amovible.
- 13** Éjectez l'appareil USB (Windows) ou déplacez l'icône du disque amovible dans la Corbeille (Mac).
- 14** Débranchez le câble USB.
Lorsque tous les témoins commencent à clignoter, cela signifie que les paramètres sont en cours d'écriture. Une fois l'écriture terminée, le projecteur s'éteint.

 Ne copiez aucun fichier ou dossier autre que le fichier de configuration par lot sur le disque amovible.

Attention

Ne débranchez pas le cordon d'alimentation du projecteur lorsque le fichier est en cours d'écriture. Si le cordon d'alimentation est débranché, le projecteur pourrait ne pas démarrer correctement.

Notification d'erreur de configuration de lot

Les témoins du projecteur vous avertissent si une erreur se produit pendant une opération de configuration de lot. Vérifiez l'état des témoins du projecteur et suivez les instructions décrites dans ce tableau.

État du témoin	Problème et solutions
<ul style="list-style-type: none"> • Laser : Orange - clignotant rapidement • Temp : Orange - Clignotement rapide 	<p>Le fichier de configuration par lot peut être corrompu, ou la clé USB peut ne pas être connectée correctement.</p> <p>Déconnectez la clé USB, débranchez puis branchez le cordon d'alimentation du projecteur, puis réessayez.</p>
<ul style="list-style-type: none"> • Alimentation : Bleu - Clignotement rapide • Etat : Bleu - Clignotement rapide • Laser : Orange - clignotant rapidement • Temp : Orange - Clignotement rapide 	<p>L'écriture des paramètres peut avoir échoué et une erreur peut s'être produite dans le firmware du projecteur.</p> <p>Arrêtez d'utiliser le projecteur, retirez la fiche d'alimentation de la prise électrique. Contactez Epson.</p>

Paramètres du Menu

Reportez-vous à ces sections pour en découvrir davantage sur les paramètres de votre projecteur.

► Liens connexes

- "Menu Image" [p.75](#)
- "Menu Signal" [p.81](#)
- "Menu Réglage" [p.86](#)
- "Menu Avancé" [p.97](#)
- "Menu Réseau" [p.112](#)
- "Menu Information" [p.122](#)
- "Menu Réinit." [p.125](#)

Les paramètres du menu **Image** vous permettent d'ajuster la qualité de votre image. Les paramètres disponibles dépendent du mode couleurs et de la source d'entrée sélectionnés. Les réglages sont enregistrés séparément pour chaque mode couleur sélectionné.

» Liens connexes

- "Mode couleurs" p.75
- "Luminosité" p.75
- "Contraste" p.76
- "Intensité couleur" p.76
- "Nuance" p.76
- "Netteté" p.76
- "Balance des blancs" p.76
- "Emulation 4K" p.76
- "Modes prédéf. image" p.77
- "Interpolation image" p.77
- "Désentrelacement" p.78
- "Réduction bruit" p.78
- "Réduction bruit MPEG" p.78
- "Super-resolution" p.78
- "Optim. des détails" p.79
- "Réinit. (Amélioration image)" p.79
- "Gamma adaptat. scène" p.79
- "Gamma" p.79
- "RGBCMY" p.79
- "Contraste dynamique" p.80
- "Contrôle arrêt lumière" p.80
- "Réinit. (Menu Image)" p.80

Mode couleurs

☛ Image > Mode couleurs

☛ Avancé > Projection multiple > Corres. écran > Mode couleurs

Vous pouvez ajuster l'intensité des couleurs de l'image pour divers types d'images et environnements. La luminosité de l'image varie en fonction du mode sélectionné.

Dynamique

Il s'agit du mode le plus clair. Ce mode est idéal en cas d'utilisation dans un local éclairé.

Présentation

Les images sont vives et très réalistes. Idéal pour effectuer des présentations ou regarder une émission de télévision dans un local éclairé.

Naturel

Reproduit fidèlement les couleurs. Idéal pour la projection d'images fixes comme des photos.

Cinéma

Donne aux images une teinte naturelle. Idéal pour regarder des films dans un local sombre.

BT.709

Produit des images conformes à l'ITU-R BT.709.

DICOM SIM

Ceci produit des images avec des ombres claires. Idéal pour la projection de clichés radiographiques et autres images médicales. Le projecteur n'est pas un appareil médical et ne peut pas être utilisé pour un diagnostic médical.

Projection multiple

Minimise la différence de tonalité de couleur entre chaque image projetée. Idéal pour la projection à partir de plusieurs projecteurs.



Vous pouvez également modifier le Mode couleurs du projecteur en utilisant le bouton [Color Mode] de la télécommande.

Luminosité

☛ Image > Luminosité

Vous pouvez éclaircir ou assombrir l'image entière.



Ce réglage n'affecte pas la luminosité de la source de lumière. Pour modifier la luminosité de la source de lumière, sélectionnez **Mode lumière** dans le menu **Réglage**.

☛ **Réglage > Param. de luminosité > Mode lumière**

Contraste

☛ **Image > Contraste**

Vous pouvez régler la différence entre les zones claires et sombres de l'image.

Intensité couleur

☛ **Image > Intensité couleur**

Vous pouvez ajuster l'intensité des couleurs de l'image.

Nuance

☛ **Image > Nuance**

Vous pouvez ajuster l'équilibre des tons de vert à magenta de l'image.

Netteté

☛ **Image > Netteté**

Vous pouvez ajuster la netteté ou la douceur des détails de l'image.

Standard

Vous pouvez régler la netteté de l'image pour un équilibre suffisant.

Optim lignes fines

Les valeurs plus élevées améliorent les détails tels que les textures de cheveux ou de tissu.

Optim lignes épaisses

Les valeurs plus élevées améliorent les contours, l'arrière-plan et les autres parties principales des objets de l'image pour les montrer clairement.

Balance des blancs

☛ **Image > Balance des blancs**

Permet d'ajuster la teinte globale des images.

Temp. couleur

Vous pouvez ajuster la teinte globale de l'image dans une plage de 3200K à 10 000K. Les valeurs élevées donnent une teinte bleue à l'image, alors que les valeurs basses donnent une teinte rouge.

Lorsque le **Mode couleurs** est réglé sur **Dynamique**, la Temp. couleur réglée peut différer de la Temp. Couleur réelle de la lumière du projecteur. Utilisez ce menu comme guide.

Correction V-M

Les valeurs élevées donnent une teinte verte à l'image, alors que les valeurs basses donnent une teinte rouge.

Offset R/Offset G/Offset B/Gain R/Gain G/Gain B

Vous pouvez ajuster les composantes individuelles R (rouge), V (verte), et B (bleue) du décalage et du gain.

Emulation 4K

☛ **Image > Amélioration image > Emulation 4K**

Vous pouvez projeter une image à une résolution double en décalant en diagonale de 1 pixel par incréments de 0,5 pixels. Un signal d'image haute résolution est projeté de façon très détaillée.

Off

Si un signal en entrée dépasse la résolution du panneau de ce projecteur, l'image s'affiche en fonction de la résolution du panneau de ce projecteur.

Full HD

Pour un signal avec une résolution de 1080i / 1080p / WUXGA ou supérieure.

WUXGA+

Pour un signal avec une résolution supérieure à WUXGA. Lors de la projection d'un film en haute résolution, vous pouvez projeter une image haute définition en utilisant ce paramètre avec **Modes prédéf. image**.



- Vous ne pouvez pas sélectionner ce paramètre lorsque le paramètre **Aspect** est réglé sur **Native** dans le menu **Signal** du projecteur.
 - Lors de la projection à partir de plusieurs projecteurs, sélectionnez **Off** pour unifier chaque image.
 - **Off** est idéal pour projeter du contenu de présentation à partir d'ordinateurs, etc.
 - Si vous sélectionnez **Full HD** ou **WUXGA+**, l'état corrigé à l'aide de la fonction suivante est annulé.
 - Superposition bords
 - Mise à l'échelle
 - Surface courbe
 - Correction du point
 - Mur d'angle
 - E-Zoom
 - Split Screen
 - Interpolation image
 - Réduction bruit
 - Réduction bruit MPEG
- Lorsque vous passez le réglage **Emulation 4K** sur **Off**, les paramètres reviennent à leur état antérieur.

Les paramètres suivants sont enregistrés dans les options prédéfinies.

- Interpolation image
- Désentrelacement
- Réduction bruit
- Réduction bruit MPEG
- Super-resolution
- Optim. des détails



- Pour minimiser les retards, sélectionnez **Off**.
- Si vous sélectionnez **Off**, vous ne pouvez pas régler les autres éléments du paramètre **Amélioration image**.
- Après avoir sélectionné **Préréglage 1** à **Préréglage 5**, vous pouvez affiner chaque paramètre individuellement. Les valeurs des réglages dans l'option prédéfinie sont écrasées.
- La valeur des paramètres est écrasée séparément lorsque l'émulation 4K est activée et désactivée.

Interpolation image

☛ Image > Amélioration image > Interpolation image

Vous pouvez lire des images en mouvement rapide de façon fluide en produisant des images intermédiaires entre les images d'origine.

Si vos images résultantes contiennent du bruit, réglez sur **Off**.

Modes prédéf. image

☛ Image > Amélioration image > Modes prédéf. image

Vous pouvez régler les options **Amélioration image** en lot en utilisant les valeurs prédéfinies.



- Vous ne pouvez pas sélectionner ce réglage dans les cas suivants.
 - **Emulation 4K** est sélectionnée.
 - Un signal avec une résolution supérieure à WUXGA est entré.
 - **Aspect** est réglé sur **Zoom V**.
 - **Mise à l'échelle** est réglée sur **Auto** ou **Manuel**.
 - **Superposition bords** est réglé sur **Superposition/Niveau Noir** ou **Niveau Noir**.
 - **Modes prédéf. image** est réglé sur **Off**.
 - Lorsque vous effectuez un **E-Zoom**

Désentrelacement

☛ Image > Amélioration image > Désentrelacement

Vous pouvez déterminer si les signaux de balayage « entrelacé à progressif » doivent être convertis pour certains types d'images vidéo.

Off

Pour des images vidéo bougeant rapidement.

Vidéo

Pour la plupart des images vidéo.

Film/Auto

Pour les films, l'infographie et l'animation.



- Le paramètre ne s'affiche que dans les cas suivants.
 - Le signal actuel est un signal entrelacé (480i/576i/1080i).
 - **Modes prédéf. image** est activé.

Réduction bruit

☛ Image > Amélioration image > Réduction bruit

Vous pouvez réduire le scintillement des images lors de l'entrée de signaux progressifs ou de signaux entrelacés progressifs.



- Vous ne pouvez pas sélectionner ce réglage dans les cas suivants.
 - **Emulation 4K** est sélectionnée.
 - Un signal avec une résolution supérieure à WUXGA est entré.
 - **Modes prédéf. image** est réglé sur **Off**.

Réduction bruit MPEG

☛ Image > Amélioration image > Réduction bruit MPEG

Vous pouvez réduire le bruit ou les artefacts observés dans les vidéos MPEG.



- Vous ne pouvez pas sélectionner ce réglage dans les cas suivants.
 - **Emulation 4K** est sélectionnée.
 - Un signal avec une résolution supérieure à WUXGA est entré.
 - **Modes prédéf. image** est réglé sur **Off**.

Super-resolution

☛ Image > Amélioration image > Super-resolution

Vous pouvez réduire le flou lorsque vous projetez des images à faible résolution.

Réglage fin lignes

Les valeurs plus élevées améliorent les détails tels que les textures de cheveux ou de tissu.

Détail focus art.

Les valeurs plus élevées améliorent les contours, l'arrière-plan et les autres parties principales des objets de l'image pour les montrer clairement.



- Vous ne pouvez pas sélectionner ce paramètre lorsque le réglage **Modes prédéf. image** est réglé sur **Off**.

Optim. des détails

☛ Image > Amélioration image > Optim. des détails

Vous pouvez créer une texture plus emphatique et une sensation plus matérielle pour l'image.

Puissance

Des valeurs plus élevées améliorent le contraste.

Plage

Des valeurs plus élevées élargissent l'optimisation des détails.



- Selon l'image, une surbrillance peut être perceptible à la frontière entre les couleurs. Si cela vous dérange, réglez une valeur plus petite.
- Vous ne pouvez pas sélectionner ce paramètre lorsque le réglage **Modes prédéf. image** est réglé sur **Off**.

Réinit. (Amélioration image)

☛ Image > Amélioration image > Réinit.

Vous pouvez réinitialiser les valeurs par défaut de toutes les fonctions du menu **Amélioration image**.



Vous ne pouvez pas sélectionner ce paramètre lorsque le réglage **Modes prédéf. image** est réglé sur **Off**.

Gamma adaptat. scène

☛ Image > Avancé > Gamma adaptat. scène

Vous pouvez ajuster la couleur en fonction de la scène pour obtenir une image plus vive.

Des valeurs plus élevées améliorent le contraste.

Gamma

☛ Image > Avancé > Gamma

Vous pouvez ajuster la coloration en sélectionnant l'une des valeurs de correction du gamma ou en vous reportant à un graphe gamma. Si vous souhaitez effectuer des réglages plus précis, sélectionnez **Personnalisé**.

Lorsque vous sélectionnez une valeur inférieure, vous pouvez réduire la luminosité globale de l'image pour rendre l'image plus nette. Lorsque vous sélectionnez une valeur supérieure, les zones sombres des images deviennent plus lumineuses, mais l'intensité des couleurs des zones plus claires peut devenir plus faible.



- Projetez une image fixe pour régler le Gamma. Vous ne pouvez pas régler le Gamma correctement lorsque vous projetez des films.
- Si vous réglez le paramètre **Mode couleurs** sur **DICOM SIM** dans le menu **Image** du projecteur, sélectionnez la valeur de réglage en fonction de la taille de la projection.
 - Si la taille de projection est inférieure ou égale à 120 pouces, sélectionnez une petite valeur.
 - Si la taille de projection est supérieure ou égale à 120 pouces, sélectionnez une grande valeur.
- Les images médicales peuvent ne pas être reproduites correctement de fonction de vos réglages et des caractéristiques de l'écran.

RGBCMY

☛ Image > Avancé > RGBCMY

Vous pouvez ajuster la teinte, la saturation et la luminosité de chaque couleur séparément (R = rouge, G = vert, B = bleu, C = cyan, M = magenta et Y = jaune).

Contraste dynamique

☛ Image > Contraste dynamique

Vous pouvez ajuster la luminance projetée en fonction de la luminosité de l'image.

Contraste dynamique

Réglez sur **On** pour ajuster automatiquement la quantité de lumière.

Temps de réponse

Sélectionnez **Haute vitesse** pour ajuster la quantité de lumière dès que la scène change.

Niveau Noir

Réglez le niveau de noir lorsque le niveau de luminosité du signal d'image est nul. Lorsque vous sélectionnez **0%**, la source lumineuse s'éteint.

Contrôle arrêt lumière

☛ Image > Contrôle arrêt lumière

Vous pouvez régler la source lumineuse pour qu'elle s'éteigne automatiquement.

Contrôle arrêt lumière

Réglez sur **On** pour éteindre automatiquement la source lumineuse lorsque le niveau du signal tombe en dessous du niveau de référence pendant une période définie.

Niv sign arrêt lumière

Réglez le niveau de luminosité du signal vidéo contrôlé. Après s'être éteint automatiquement, il se rallume immédiatement en cas de dépassement du niveau d'image spécifié.

Minut arrêt lum

Réglez la durée avant la mise hors tension automatique de la source lumineuse.

Réinit. (Menu Image)

☛ Image > Réinit.

Vous pouvez réinitialiser toutes les valeurs de réglage par défaut du menu **Image**.

Normalement, le projecteur détecte et optimise automatiquement les paramètres du signal d'entrée. Si vous avez besoin de personnaliser les paramètres, vous pouvez utiliser le menu **Signal**. Les paramètres disponibles dépendent de la source d'entrée actuellement sélectionnée. Les réglages sont enregistrés séparément pour chaque source d'entrée sélectionnée.

► Liens connexes

- "Résolution" p.81
- "Aspect" p.81
- "Alignement" p.82
- "Sync." p.82
- "Position" p.82
- "Ajustement Auto" p.82
- "Overscan" p.83
- "Obturation" p.83
- "Espace couleurs" p.83
- "Plage dynamique" p.83
- "Plage vidéo" p.84
- "EDID" p.84
- "Mise à l'échelle" p.84
- "Réinit. (Menu Signal)" p.85

Résolution

☛ Signal > Résolution

Vous pouvez régler la résolution du signal d'entrée.

Automatique

Sélectionnez pour identifier automatiquement la résolution du signal d'entrée.

Si elle n'est pas détectée automatiquement à l'aide de l'option **Auto**, sélectionnez les options suivantes.

Large

Pour les écrans larges.

Normal

Pour les écrans 4:3 ou 5:4 selon l'ordinateur connecté.

Manuel

Vous pouvez spécifier la résolution. Ceci est idéal lorsque l'ordinateur connecté est fixé.



Le paramètre n'est affiché que lorsque la source actuelle est Ordinateur.

Aspect

☛ Signal > Aspect

Le projecteur peut afficher des images dans différents rapports largeur/hauteur (appelés rapports d'aspect). Normalement, le signal d'entrée de votre source vidéo détermine le rapport d'aspect de l'image. Cependant, vous pouvez modifier le rapport L/H de certaines images pour les faire tenir dans l'écran.

Automatique

Règle automatiquement le rapport L/H sur le signal d'entrée et la **Résolution**.

Normal

Affiche les images en utilisant toute la surface de projection et conserve le rapport L/H de l'image.

4:3

Convertit le rapport L/H de l'image au format 4:3.

16:9

Convertit le rapport L/H de l'image au format 16:9.

Complet

Affiche les images en utilisant toute la surface de projection, mais ne conserve pas le rapport L/H.

Zoom H/Zoom V

Affiche des images en utilisant toute la largeur (Zoom H) ou toute la hauteur (Zoom V) de la zone de projection et conserve le rapport L/H de l'image. Les zones qui dépassent des bords de l'écran projeté ne sont pas projetées.

Native

Affiche les images telles quelles (rapport d'aspect et résolution maintenus).
Les zones qui dépassent des bords de l'écran projeté ne sont pas projetées.



- Disponible uniquement lorsque la source actuelle est réglée sur l'un des paramètres suivants :
 - Ordinateur
 - HDMI
 - DVI-D
 - HDBaseT
 - SDI (EB-PU2220B)
- Disponible uniquement lorsque le paramètre **Mise à l'échelle** est sur **Off** ou lorsque le paramètre **Mode mise à échelle** est réglé sur **Aff. plein écran**
 - ☛ **Signal > Mise à l'échelle > Mode mise à échelle**
- Réglez le paramètre **Format d'écran** dans le menu **Étendu** du projecteur avant de modifier les proportions.
 - ☛ **Avancé > Affichage > Ecran > Format d'écran**
- Pour afficher des images sans bandes noires, définissez **Résolution** sur **Large** ou **Normal** dans le menu **Signal** du projecteur en fonction de la résolution de l'ordinateur.
- Les paramètres de rapports d'aspect d'image disponibles varient en fonction du réglage de **Format d'écran** sélectionné et du signal d'entrée de votre source d'image.
- Notez que l'emploi de la fonction de rapport L/H du projecteur pour agrandir, réduire ou fractionner l'image projetée à des fins commerciales ou pour diffusion publique peut constituer une infraction aux droits du détenteur des droits d'auteur de l'image, en vertu des lois en matière de droits d'auteur.
- S'il y a des marges entre le bord de l'image et le cadre de l'écran projeté, vous pouvez ajuster la position de l'image à l'aide du paramètre **Position à l'écran** dans le menu **Étendu** du projecteur.
 - ☛ **Avancé > Affichage > Ecran > Position à l'écran**
- Vous pouvez modifier l'Aspect du projecteur en utilisant le bouton [Aspect] de la télécommande.

Alignement

☛ Signal > Alignement

Vous pouvez ajuster le signal pour éliminer les bandes verticales des images d'ordinateur.



Le paramètre n'est affiché que lorsque la source actuelle est Ordinateur.

Sync.

☛ Signal > Sync.

Vous pouvez ajuster le signal pour éliminer les tremblements ou parties floues des images d'ordinateur.



Le paramètre n'est affiché que lorsque la source actuelle est Ordinateur.

Position

☛ Signal > Position

Vous pouvez ajuster l'emplacement de l'image à l'écran.



Le paramètre n'est affiché que lorsque la source actuelle est Ordinateur.

Ajustement Auto

☛ Signal > Ajustement Auto

Réglez sur **On** pour optimiser automatiquement la qualité de l'image de l'ordinateur.



Le paramètre n'est affiché que lorsque la source actuelle est Ordinateur.

Overscan

☛ Signal > Overscan

Vous pouvez modifier le rapport de l'image projetée pour rendre les bords visibles par un pourcentage sélectionnable ou automatique.



Disponible uniquement lorsque la source actuelle est réglée sur l'un des paramètres suivants :

- HDMI
- DVI-D
- HDBaseT
- SDI (EB-PU2220B)

Obturation

☛ Signal > Obturation

Vous pouvez masquer les images de la zone spécifiée.

Utilisez les boutons fléchés sur le panneau de commande ou la télécommande pour ajuster la zone. Vous pouvez masquer jusqu'à la moitié de l'image projetée dans chaque direction (à l'exception d'un pixel).



Le paramètre ne s'affiche que lorsque le paramètre **Lecture de contenu** est réglé sur **Off** dans le menu **Réglage** du projecteur.

Espace couleurs

☛ Signal > Espace couleurs

Vous pouvez changer l'espace de couleurs qui peut gérer les informations de couleur de l'image d'entrée.

Sélectionnez **Automatique** pour appliquer un espace couleur approprié à l'InfoFrame AVI de l'image.



Le paramètre ne s'affiche que dans les cas suivants.

- L'entrée actuelle est HDMI, HDBaseT ou SDI (EB-PU2220B).
- **Mode couleurs** est réglé sur autre chose que **BT.709** ou **DICOM SIM**.

Plage dynamique

☛ Signal > Plage dynamique

Vous pouvez définir la plage vidéo pour correspondre au réglage de la source d'entrée.

Sélectionnez **Auto** pour identifier automatiquement la plage dynamique du signal entrée.

Le résultat de votre réglage sélectionné s'affiche en tant que **Etat du signal**.

Réglage HDR10

Vous pouvez ajuster la courbe PQ de la plage dynamique dans la méthode HDR PQ (Perceptual Quantizer).

Réglage HLG

Vous pouvez ajuster la courbe HLG de la plage dynamique dans la méthode HDR HLG (Hybrid Log Gamma).



- Le paramètre ne s'affiche que dans les cas suivants.
 - L'entrée sélectionnée est HDMI, HDBaseT ou SDI (EB-PU2220B).
 - **Mode couleurs** est réglé sur autre chose que **BT.709** ou **DICOM SIM**.
- **Réglage HDR10** est uniquement disponible lorsque **État du signal** est réglé sur **HDR10** ou lorsque **Plage dynamique** est réglé sur **HDR10**.
- **Réglage HLG** n'est disponible que lorsque **État du signal** est réglé sur **HLG** ou lorsque **Plage dynamique** est réglé sur **HLG**.



- Le paramètre n'est affiché que lorsque la source sélectionnée est HDMI, HDBaseT ou DVI-D.
- Sélectionnez **Réinit.** pour réinitialiser les valeurs de réglage pour les EDID aux valeurs par défaut.

Plage vidéo

☛ Signal > Avancé > Plage vidéo

Vous pouvez régler définit la plage vidéo de façon à ce qu'elle corresponde à celle de la source d'entrée au port HDMI, DVI-D ou HDBaseT.

Limitée (16-235)

Pour la plage de tonalité couleur 16 à 235.

Complète (0-255)

Pour la plage de tonalité couleur 0 à 255.

EDID

☛ Signal > Avancé > EDID

Même si vous configurez plusieurs écrans de différentes résolutions, vous pouvez régler le même EDID que l'affichage standard et basculer l'EDID de la source en cours pour unifier les EDID parmi les affichages.

Préréglage EDID

Vous pouvez régler les options **EDID** en lot en utilisant les valeurs prédéfinies.

Les paramètres suivants sont enregistrés dans les options prédéfinies.

- Résolution

- Taux rafraîchi.
- Profondeur couleur

Vous pouvez modifier les paramètres prédéfinis si nécessaire.

Mise à l'échelle

☛ Signal > Mise à l'échelle

☛ Avancé > Projection multiple > Mise à l'échelle

Vous pouvez agrandir ou réduire l'image dans les directions verticale et horizontale. Lors de l'utilisation de plusieurs projecteurs pour projeter une image, vous pouvez ajuster la mise à l'échelle de l'image affichée par chaque projecteur.

Mise à l'échelle

Lorsque le paramètre est réglé sur **Automatique**, la position du clip est définie automatiquement en fonction des paramètres de **superposition bords** et de **mosaïque**. Après avoir sélectionné **Automatique**, vous pouvez effectuer un réglage fin manuellement.

Sélectionnez **Manuel** pour régler manuellement la plage de la découpe et la position.

Mode mise à échelle

Sélectionnez comment modifier le grossissement.

- **Affichage zoom** pour conserver la position de l'image et le rapport L/H.
- **Aff. plein écran** pour ajuster l'image selon la position de l'image et le rapport L/H.

Mise à échelle hor./Mise à échelle vert.

Vous pouvez régler le grossissement horizontalement et verticalement par incréments de 0,01x, et agrandir ou réduire l'image. (Agrandissement minimum de 0,5 jusqu'à agrandissement maximum de 10).

Réglage découpe

Utilisez les boutons fléchés pour ajuster les coordonnées et la taille de chaque image en regardant l'écran.

Plage de la découpe

Vous pouvez visualiser la zone découpée que vous avez sélectionnée.

Réinit. (Menu Signal)

☛ Signal > Réinit.

Vous pouvez rétablir les valeurs par défaut de toutes les fonctions du menu **Signal**, à l'exception des suivantes :

- EDID

Les options du menu **Réglage** vous permettent de personnaliser diverses fonctions du projecteur.

► Liens connexes

- "Corr. géométrique" p.86
- "Split Screen" p.87
- "Volume" p.88
- "Liaison HDMI" p.88
- "Blocage fonctionne." p.89
- "Verrouillage obj." p.89
- "Mode lumière" p.89
- "Niveau de luminosité" p.89
- "Mode constant" p.90
- "Restant estimé" p.90
- "Mode Éco énergie" p.92
- "Récepteur à distance" p.92
- "Bouton utilisateur" p.92
- "Mire" p.92
- "Mémoire" p.93
- "Lecture de contenu" p.93
- "Paramètres NFC" p.96
- "Réinit. (Menu Réglage)" p.96

Corr. géométrique

☛ Réglage > Corr. géométrique

☛ Avancé > Projection multiple > Corr. géométrique

☛ Avancé > Projection multiple > Empilage simple > Correction du point

Vous pouvez ajuster la forme de l'image sur rectangulaire. Après correction, votre image est légèrement plus petite.

Vous pouvez vérifier la plage de réglage disponible dans les *Specifications* du projecteur.

Off

Annule temporairement la correction géométrique. Même lorsqu'elle est réglée sur **Off**, les valeurs de correction sont enregistrées.

H/V-Keystone

Vous pouvez corriger manuellement la distorsion dans les directions horizontale et verticale de façon indépendante. Si l'aspect de l'image est incorrect, ajustez la balance de l'image en utilisant **Balance V** et **Balance H**.

Vous pouvez combiner cela à d'autres méthodes de correction.

Quick Corner

Vous pouvez corriger chacun des quatre angles de l'image projetée indépendamment.

Surface courbe

Vous pouvez corriger les angles et les côtés d'une image projetée sur une surface incurvée avec le même rayon.



- Déplacez la position de l'objectif jusqu'à la position d'origine.
- Si vous effectuez une grande quantité de réglages, la focalisation peut ne pas être uniforme même après avoir effectué des réglages.
- Si vous réglez le paramètre **Maintenir rapport L/H** sur **On** après avoir effectué la correction, il se peut que les corrections ne soient pas appliquées. Réinitialisez les corrections à leurs valeurs par défaut ou réduisez la quantité de correction, puis réessayez.
- Si vous modifiez la ligne standard pendant la correction, les paramètres actuels sont réinitialisés.

Mur d'angle

Corrige les angles et les côtés d'une image projetée sur une surface incurvée avec des angles droits.



- Déplacez la position de l'objectif jusqu'à la position d'origine.
- Si vous effectuez une grande quantité de réglages, la focalisation peut ne pas être uniforme même après avoir effectué des réglages.
- Nous vous recommandons de régler la forme de l'image en fonction du point le plus proche du centre de l'écran.

Correction du point

Divise l'image projetée en un quadrillage et corrige la distorsion ar incréments de 0,5 pixels en déplaçant le point d'intersection sélectionné dans n'importe quelle direction. Vous pouvez déplacer les points de la

grille de 0,5 à 600 pixels dans n'importe quelle direction, y compris en dehors de la plage de projection.

Mémoire

Vous pouvez enregistrer la forme d'une image que vous avez ajustée et la charger lorsque nécessaire.



- Vous pouvez également ouvrir l'écran Corr. géométrique en utilisant le bouton [Geometry] du panneau de commande ou de la télécommande.
- Vous pouvez également ouvrir l'écran Mémoire à l'aide du bouton [Memory] de la télécommande.

Split Screen

☛ Réglage > Split Screen

Vous pouvez projeter simultanément deux images provenant de différentes sources d'images.

Taille de l'écran

Sélectionnez la taille de l'écran.



Selon les signaux vidéo entrants, les images à gauche et à droite peuvent ne pas apparaître avec la même taille, même si vous sélectionnez **Égal**.

Source

Sélectionnez la source d'entrée.



- Les combinaisons de sources d'entrée suivantes ne peuvent pas être projetées sur un écran divisé.
 - Ordinateur et LAN
 - DVI-D et HDMI
 - Ordinateur et SDI (EB-PU2220B)
 - LAN et SDI (EB-PU2220B)
- Les signaux d'entrée dont la résolution horizontale dépasse 1920 ne sont pas pris en charge.

Permuter les écrans

Vous pouvez permuter les images qui sont projetées à gauche et à droite.

Source audio

Sélectionnez l'écran à partir duquel vous souhaitez entendre l'audio.

Lorsque vous sélectionnez **Automatique**, l'audio est émis à partir de l'écran agrandi. Si la taille de l'écran est réglée sur **Égal**, l'audio est émis à partir de l'écran de gauche.



- Lorsque vous utilisez la fonction d'écran divisé, d'autres fonctions du projecteur peuvent ne pas être disponibles et certains paramètres peuvent être appliqués automatiquement à toutes les images.
- Vous ne pouvez pas faire une projection d'écran partagé si le paramètre **Lecture de contenu** est réglé sur **On** dans le menu **Réglages** du projecteur.
- Vous pouvez également ouvrir l'écran Config. Split Screen à l'aide du bouton [Split] de la télécommande.

» Liens connexes

- "Contraintes liées à la projection sur écran divisé" [p.87](#)

Contraintes liées à la projection sur écran divisé

Contraintes de fonctionnement

Il n'est pas possible d'effectuer les opérations suivantes durant la projection sur écran divisé.

- Configurer le menu du projecteur

- E-Zoom
- Changement du mode d'aspect (le mode d'aspect est réglé sur **Normal**.)
- Opérations réalisées en appuyant sur le bouton [User] de la télécommande

Contraintes liées à l'image

- Si vous effectuez des réglages tels que **Luminosité**, **Contraste**, **Intensité couleur**, **Nuance** et **Netteté** dans le menu **Image** du projecteur, vous pouvez uniquement les appliquer à l'image sur la gauche. Les réglages par défaut sont appliqués à l'image sur la droite. Les réglages affectant l'image projetée entière, comme **Mode couleurs** et **Temp. couleur** sont appliqués aux images de gauche et de droite.
- Même si vous faites des réglages pour **Réduction bruit** et **Désentrelacement** dans le menu **Image** du projecteur, **Réduction bruit** est réglé sur 0 et **Désentrelacement** est réglé sur **Off** pour l'image sur la droite.
 - ☛ **Image > Amélioration image > Réduction bruit**
- Même si vous définissez **Afficher le fond** sur **Logo** dans le menu **Avancé** du projecteur, l'écran bleu s'affiche lorsqu'aucun signal d'image n'est reçu.

Volume

☛ Réglage > Volume

Vous pouvez régler le volume du haut-parleur connecté au port Audio Out du projecteur.

Attention

Ne lancez pas de présentation à un volume élevé. Des bruits soudains peuvent entraîner une perte auditive.

Réduisez toujours le volume avant l'extinction pour pouvoir l'augmenter progressivement lors de la mise en marche suivante.

Liaison HDMI

☛ Réglage > Liaison HDMI

Vous pouvez régler les options Liaison HDMI qui permettent à la télécommande du projecteur de contrôler les appareils connectés en HDMI.

Connexions périph

Les périphériques connectés aux ports HDMI sont listés.

Liaison HDMI

Sélectionnez **On** pour activer les fonctions Liaison HDMI.

Périph. sortie audio

Pour que le haut-parleur connecté au port Audio Out du projecteur puisse émettre l'audio; sélectionnez **Projecteur**. Lorsqu'un système audio/vidéo est connecté au projecteur et que vous voulez en faire sortir l'audio, sélectionnez **Système AV**. Lorsqu'aucun système audio/vidéo n'est connecté au projecteur, l'audio est émis depuis les haut-parleurs branchés sur le port Audio Out même si **Périph. sortie audio** est réglé sur **Système AV**.

Mise ss tension

Vous pouvez contrôler ce qui survient lorsque vous mettez en marche le projecteur ou l'appareil connecté.

- **Bidirectionnel** : met automatiquement en marche l'appareil connecté quand vous mettez en marche le projecteur et vice versa.
- **Périph -> PJ** : met automatiquement en marche le projecteur quand vous mettez en marche l'appareil connecté.
- **PJ -> Périph** : met automatiquement en marche l'appareil connecté quand vous mettez en marche le projecteur.

Mise hs tension

Vous pouvez contrôler si les appareils connectés sont éteints lorsque vous éteignez le projecteur.

Liaison tampon

Vous pouvez améliorer les performances des opérations liées en modifiant les réglages si la fonction Liaison HDMI ne fonctionne pas correctement.



Réglez d'abord le paramètre **Liaison HDMI** sur **On** pour ajuster les options.

Blocage fonctionne.

☛ Réglage > Verrouillage > Blocage fonctionne.

Vous pouvez contrôler le verrouillage des boutons du projecteur pour protéger ce dernier.

Verrouill.compl.

Tous les boutons sont verrouillés.

Verrouill. fonc.

Tous les boutons, à l'exception du bouton [On] et du bouton [Standby], sont verrouillés.

Off

Aucun bouton n'est verrouillé.



- Vous pouvez contrôler le verrouillage des boutons du projecteur à l'aide du bouton de verrouillage du panneau de commande sur le panneau de commande.
- Pour déverrouiller les boutons, maintenez le bouton [Enter] du panneau de commande enfoncée pendant environ 7 secondes. Un message s'affiche et le verrou est débloqué.

Verrouillage obj.

☛ Réglage > Verrouillage > Verrouillage obj.

Vous pouvez désactiver les boutons [Lens Shift], [Zoom] et [Focus] de la télécommande.

Mode lumière

☛ Réglage > Param. de luminosité > Mode lumière

☛ Avancé > Projection multiple > Corres. écran > Param. de luminosité > Mode lumière

Vous pouvez sélectionner la luminosité de la source de lumière.

Normal

Luminosité maximale. Cela permet d'obtenir une durée de fonctionnement de la source de lumière d'environ 20 000 heures.

Calme

Luminosité de 70 % avec bruit de ventilateur réduit. Cela permet d'obtenir une durée de fonctionnement de la source de lumière d'environ 20 000 heures.

Étendu

Luminosité de 70 % afin de prolonger la durée de vie de la source de lumière. Cela permet d'obtenir une durée de fonctionnement de la source de lumière d'environ 30 000 heures.

Personnalisé

Vous pouvez le sélectionner un niveau de luminosité personnalisé.



Le paramètre ne s'affiche que lorsque **Mode constant** est réglé sur **Off**.

Niveau de luminosité

☛ Réglage > Param. de luminosité > Niveau de luminosité

☛ Avancé > Projection multiple > Corres. écran > Param. de luminosité > Niveau de luminosité

Vous pouvez sélectionner le niveau de luminosité **Personnalisé** de votre choix.



Le réglage s'affiche uniquement lorsque vous réglez **Mode lumière** sur **Personnalisé**.

Mode constant

- ☛ Réglage > Param. de luminosité > Mode constant
- ☛ Avancé > Projection multiple > Corres. écran > Param. de luminosité > Mode constant

Vous pouvez maintenir la luminosité de la source définie dans le paramètre **Niveau de luminosité**.



- Le réglage s'affiche uniquement lorsque vous réglez **Mode lumière** sur **Personnalisé**.
- Lorsque qu'il est réglé sur **On**, vous ne pouvez pas modifier les paramètres de **Mode lumière** ou **Niveau de luminosité**.
- Lorsqu'il est réglé sur **Off**, le paramètre **Niveau de luminosité** change en fonction de l'état de la source de lumière.
- Lorsque vous utilisez cette fonction, nous vous recommandons de régler **Mode Éco énergie** sur **Off**.
☛ Réglage > Param. de luminosité > Mode Éco énergie

Restant estimé

- ☛ Réglage > Param. de luminosité > Restant estimé
- ☛ Avancé > Projection multiple > Corres. écran > Param. de luminosité > Restant estimé

Vous pouvez vérifier durée pendant laquelle le projecteur peut maintenir une luminosité constante.



Le paramètre ne s'affiche que lorsque **Mode constant** est réglé sur **On**.

» Liens connexes



- "Heures d'utilisation du mode constant" [p.90](#)
- "Durée de vie de la source de lumière" [p.91](#)

Heures d'utilisation du mode constant

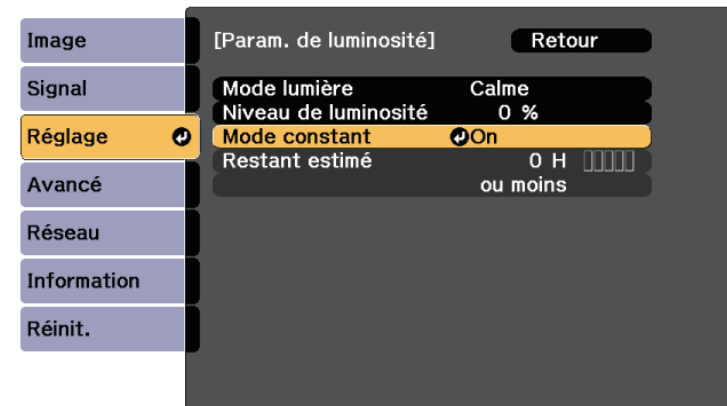
Si vous activez le **Mode constant**, le nombre d'heures pendant lesquelles le projecteur peut maintenir une luminosité constante s'affiche sous **Restant estimé**.



Niveau d'affichage	Heures restantes estimées
	10 000 heures ou plus
	8000 à 9999 heures
	6000 à 7999 heures
	4000 à 5999 heures

Niveau d'affichage	Heures restantes estimées
	2000 à 3999 heures
	0 à 1999 heures



Le nombre d'heures affiché sous **Restant estimé** n'est qu'une indication.

Durée de vie de la source de lumière

La durée de vie de la source de lumière dépend du réglage On ou Off des paramètres **Niveau de luminosité** et **Mode constant**.



- La durée de vie de la source de lumière dépend des conditions environnementales et de l'utilisation.
- Le nombre d'heures affiché est une estimation et n'est pas garanti.
- Vous pouvez peut-être à remplacer les pièces internes plus tôt que la durée de fonctionnement estimée de la source de lumière.
- Si vous activez le **Mode constant** et que vous avez dépassé le nombre d'heures d'utilisation indiqué ici, vous pouvez ne pas être en mesure de choisir un paramètre de **Niveau de luminosité** élevé.

Mode constant off

Paramètre de niveau de luminosité	Temps avant que la luminosité de la source de lumière soit réduite de moitié (environ)
100%	20 000 heures
90%	21 000 heures
80%	24 000 heures
70%	30 000 heures
60%	37 000 heures

Paramètre de niveau de luminosité	Temps avant que la luminosité de la source de lumière soit réduite de moitié (environ)
50%	47 000 heures
40%	61 000 heures
30% ou moins	71 000 heures ou plus

Mode constant on

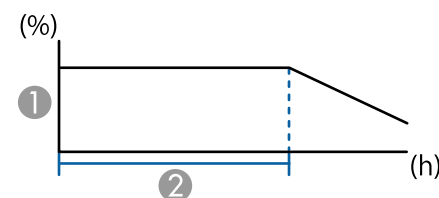

- 1 Niveau de luminosité
- 2 Durée pendant laquelle le projecteur peut maintenir une luminosité constante (estimation)

Paramètre de Niveau de luminosité	Durée pendant laquelle le projecteur peut maintenir une luminosité constante (estimation)
85%	6000 heures
80%	10 000 heures
70%	19 000 heures
60%	29 000 heures
50%	41 000 heures
40%	56 000 heures
30% ou moins	78 000 heures ou plus

Mode Éco énergie

☛ Réglage > Param. de luminosité > Mode Éco énergie

Lorsque le réglage est sur **On**, vous pouvez réduire la consommation électrique en ajustant automatiquement la luminosité de la source de lumière. La luminosité de la source de lumière est réglée progressivement sur une période de 60 minutes, cela n'altère en rien l'aspect de l'image.

Lorsque vous utilisez les fonctionnalités **Projection multiple** ou **Mode constant**, réglez sur **Off** pour corriger les différences de luminosité entre projecteurs.



Cette fonction est désactivée dans les cas suivants :

- Lorsque **Superposition bords** est réglé sur **Superposition/Niveau Noir** ou **Niveau Noir**.
☛ **Avancé > Projection multiple > Superposition bords**
- Lorsque **Mode couleurs** est réglé sur **Projection multiple**
☛ **Image > Mode couleurs**
- Lorsque **Mode lumière** est réglé sur **Personnalisé**.
☛ **Réglage > Param. de luminosité > Mode lumière**

Bouton utilisateur

☛ Réglage > Bouton utilisateur

Vous pouvez attribuer les options de menu suivantes aux boutons [User] de la télécommande pour un accès en une seule pression.

- Mode lumière
- Projection multiple
- Résolution
- Affichage sur écran
- Afficher le code QR
- Amélioration image
- Interpolation image
- Liaison menu
- Lecture de contenu
- USB



L'option **USB** ne s'affiche que lorsque **Lecture de contenu** est réglé sur **On**.

Récepteur à distance

☛ Réglage > Récepteur à distance

Lorsque la télécommande ne fonctionne pas de manière stable en raison du bruit provenant d'autres appareils, vous pouvez limiter la réception des signaux de la télécommande au récepteur sélectionné ; **Off** désactive tous les récepteurs.



Vous pouvez activer tous les récepteurs de télécommande en maintenant le bouton [Menu] de la télécommande enfoncé pendant environ 15 secondes.

Mire

☛ Réglage > Mire

Vous pouvez afficher une mire pour aider à la mise au point et au zoom de l'image, ainsi qu'à la correction de la forme de l'image.



- Appuyez sur le bouton [Page] pour modifier la mire de test pendant son affichage.
- Appuyez sur le bouton [Esc] pour annuler l'affichage de la mire.
- La forme de la mire est déterminée par le paramètre **Format d'écran**. Veillez à définir le bon format d'écran avant d'ajuster avec la mire.
 - ☛ **Avancé > Affichage > Ecran > Format d'écran**
- Pour régler les éléments de menu qui ne peuvent être ajustés lors de l'affichage de la mire ou pour personnaliser l'image projetée, projetez une image à partir de l'appareil connecté.
- Vous pouvez également afficher une mire de test à l'aide du bouton [Test Pattern] de la télécommande ou du panneau télécommande.

Mémoire

☛ Réglage > Mémoire

Vous pouvez enregistrer les réglages personnalisés, puis sélectionner les réglages enregistrés chaque fois que vous souhaitez les utiliser.

Mémoire

Vous pouvez enregistrer les paramètres suivants. Vous pouvez enregistrer jusqu'à 10 mémoires avec des noms différents.

- Les réglages du menu **Image**
- **Mise à l'échelle** dans le menu **Signal**
- **Mode lumière** et **Niveau de luminosité** dans le menu **Réglage**
- **Superposition bords**, **Assortiment couleur** et **Niveau Noir** dans le menu **Avancé**

Position objectif

Vous pouvez enregistrer la position de l'objectif ajustée à l'aide du décalage de l'objectif, du zoom, de la focalisation et de la distorsion. Vous pouvez enregistrer jusqu'à 10 mémoires avec des noms différents.

Corr. géométrique

Vous pouvez enregistrer la valeur de réglage de la correction géométrique. Vous pouvez enregistrer jusqu'à 3 mémoires avec des noms différents.

Vous pouvez utiliser les options suivantes pour chaque type de mémoire.

Appel mémoire

Vous pouvez charger la mémoire enregistrée. Les paramètres appliqués à l'image actuelle sont remplacés par ceux de la mémoire.

Sauvegarde mémoire

Vous pouvez enregistrer vos paramètres actuels dans la mémoire.

Effacement mémoire

Vous pouvez effacer les paramètres mémoire sélectionnés.

Renommer la mémoire

Vous pouvez renommer une mémoire enregistrée.

Réinitialiser les paramètres de la mémoire

Vous pouvez supprimer toutes les mémoires enregistrées.



- Un nom de mémoire déjà utilisé est indiqué par une marque bleue. L'enregistrement par dessus une mémoire précédemment enregistrée écrase les réglages avec vos réglages actuels.
- La position de l'objectif, lorsqu'une mémoire est chargée, peut ne pas correspondre exactement à la position de l'objectif lorsque la mémoire a été enregistrée. S'il y a un grand écart par rapport à la position de l'objectif, calibrez l'objectif.
- Vous pouvez également ouvrir l'écran Mémoire à l'aide du bouton [Memory] de la télécommande.

Lecture de contenu

☛ Réglage > Lecture de contenu

Vous pouvez facilement projeter votre contenu signalétique numérique : des listes de lecture qui contiennent des images et des films enregistrés sur un périphérique de stockage externe.

Lecture de contenu

Réglez sur **On** pour lire une liste de lecture.

Effet superposition

Vous pouvez ajouter des effets de couleur et de forme à l'image projetée.

Visionneuse USB

Vous pouvez sélectionner et lire une liste de lecture enregistrée sur la clé USB.



- Vous ne pouvez pas sélectionner le paramètre **Effet superposition** dans les cas suivants.
 - Lorsque **Superposition bords** est réglé sur **Superposition/Niveau Noir** ou **Niveau Noir** dans le menu **Avancé** du projecteur.
 - Lorsque la source actuelle est USB et qu'aucune liste de lecture n'est en cours de lecture.
 - Lorsque la source actuelle est USB et qu'une erreur d'écriture s'est produite.
- Vous pouvez utiliser les méthodes suivantes pour créer des listes de lecture.
 - En utilisant Epson Projector Content Manager sur votre ordinateur.
Vous pouvez télécharger et installer Epson Projector Content Manager sur le site Web suivant.
epson.sn
 - En utilisant Epson Web Control avec un navigateur Web.
 - En utilisant Epson Creative Projection sur des appareils iOS.
Vous pouvez télécharger Epson Creative Projection dans l'App Store. Les éventuels frais de communication avec l'App Store sont à la charge du client.
- Lorsque vous attribuez la fonction USB au bouton [User] de la télécommande, en utilisant le paramètre **Bouton utilisateur** du menu **Réglage** du projecteur, vous pouvez lancer la liste de lecture en appuyant sur le bouton [User]. Si un planning a été assigné, la liste de lecture sera lue en fonction de l'horaire du planning.
- Vous pouvez également maintenir enfoncés les boutons [Num] et les chiffres pour projeter votre liste de lecture favorite. Vous pouvez définir une touche de raccourci de la télécommande à l'aide du logiciel utilisé pour créer les listes de lecture.

» Liens connexes

- "Création de listes de lecture en utilisant Epson Web Control" [p.94](#)
- "Types de fichiers pris en charge en mode de lecture de contenu" [p.95](#)
- "Restrictions du mode de lecture de contenu" [p.96](#)

Création de listes de lecture en utilisant Epson Web Control

En mode Lecture de contenu, vous pouvez créer des listes de lecture en utilisant un navigateur Web et les enregistrer sur une clé USB branchée sur un projecteur sur réseau.

Attention

Pendant la création des listes de lecture, ne retirez pas la clé USB du projecteur et ne débranchez pas le cordon d'alimentation du projecteur. Les données enregistrées sur la clé USB peuvent être endommagées.

- 1** Assurez-vous que le projecteur fonctionne en mode Lecture de contenu.
- 2** Assurez-vous que votre ordinateur ou votre appareil est connecté au même réseau que le projecteur.
- 3** Assurez-vous d'avoir branché une clé USB sur le port USB-A du projecteur.
- 4** Démarrez votre navigateur Web sur l'ordinateur ou l'appareil.
- 5** Allez à l'écran Epson Web Control en saisissant l'adresse IP du projecteur dans la zone d'adresse du navigateur. Lors de la saisie d'une adresse IPv6, entourez l'adresse avec [et].
- 6** Sélectionnez **Périphérique mémoire USB**.
- 7** Sélectionnez **Télécharger de nouvelles données**.
- 8** Sélectionnez les images ou les films que vous voulez ajouter à la liste de lecture.



Vous pouvez télécharger des fichiers .avi, .jpeg (.jpg), .png, .bmp ou .gif.
Si vous souhaitez ajouter des fichiers .mp4 ou .mov à la liste de lecture, utilisez le logiciel Epson Projector Content Manager ou l'application Epson Creative Projection.

Les fichiers sélectionnés sont copiés sur la clé USB connectée.

- 9** Effectuez une des actions suivantes :
- Pour les ajouter à une liste de lecture existante, sélectionnez **Ajouter à la liste de lecture** et sélectionnez la liste de lecture à laquelle vous voulez les ajouter.
 - Pour créer une nouvelle liste de lecture et les ajouter à celle-ci, sélectionnez **Créer une nouvelle liste de lecture**.

10 Éditer la liste de lecture.

11 Lorsque l'édition de la liste de lecture est terminée, sélectionnez **Terminer**.



- Consultez la section de ce guide sur les options ContrôleWeb pour les détails.
- Vous pouvez lire la liste de lecture depuis l'écran **Remote** ou **Liste de lecture**.
- Si vous voulez spécifier à quel moment la liste de lecture commence et quand elle se termine, planifiez la liste de lecture en utilisant le logiciel Epson Projector Content Manager.

► **Liens connexes**

- "Epson Web Control" [p.141](#)

Types de fichiers pris en charge en mode de lecture de contenu

Vous pouvez projeter ces types de fichiers avec la fonction Lecture de contenu du projecteur.

Contenu du fichier	Type de fichier (extension)	Détails
Image	.jpg	<ul style="list-style-type: none"> • Nous recommandons l'utilisation de fichiers JPEG pris avec un appareil photo numérique, conformes à la norme Exif. • Le nombre de pixels verticaux et horizontaux doit être un multiple de 8. • Vérifiez que le fichier n'est pas : <ul style="list-style-type: none"> • Au format progressif • Dans une résolution supérieure à 8192 × 8192
	.bmp	Vérifiez que le fichier n'est pas : <ul style="list-style-type: none"> • Dans une résolution supérieure à 1280 × 800
	.gif	<ul style="list-style-type: none"> • L'image doit être un gif transparent sur fond noir. • Vérifiez que le fichier n'est pas : <ul style="list-style-type: none"> • Dans une résolution supérieure à 1280 × 800 • Animée • Entrelacé
	.png	Vérifiez que le fichier n'est pas : <ul style="list-style-type: none"> • Dans une résolution supérieure à 1280 × 800 • Entrelacé
Film	.avi (vidéo JPEG)	<ul style="list-style-type: none"> • Version :uniquement AVI 1.0 • Résolution : 1280 × 800 ou moins • Taille : 2 GB ou moins • Codec vidéo : Motion JPEG • Audio Codec : LPCM, IMA ADPCM, ou non audio • Taux d'échantillonnage audio : 11,025 kHz, 22,05 kHz, 44,1 kHz, 16 kHz, 24 kHz, 32 kHz ou 48 kHz

Restrictions du mode de lecture de contenu

Contraintes de fonctionnement

Les opérations suivantes ne peuvent pas être exécutées en mode Lecture de contenu.

- Changer le paramètre **Temp. couleur** dans le menu **Image** (lorsque **Blanc chaud** ou **Blanc froid** est sélectionné comme **Filtre de couleurs**)
- Split Screen
- Obturation
- Changer le paramètre **Afficher le fond** dans le menu **Avancé**
- Changer le paramètre **Ecran** dans le menu **Avancé**
- Changer le paramètre **Destin enreg journal** dans le menu **Avancé**
- Utiliser le **Superposition bords** avec **Effets**
- Détection automatique du signal d'entrée

Paramètres NFC

☛ Réglage > Paramètres NFC

Vous pouvez empêcher la numérisation vers les paramètres du projecteur.

Protect écriture NFC

Empêche quiconque de numériser les paramètres du projecteur.

MdPasse écriture NFC

Définissez un mot de passe pour numériser les paramètres du projecteur jusqu'à 32 caractères alphanumériques.



Si vous ne définissez pas de **MdPasse écriture NFC**, la **Protect écriture NFC** est activée automatiquement lorsque vous allumez le projecteur. Si vous voulez numériser les informations du projecteur en utilisant le tag NFC sur le projecteur, réglez le paramètre **MdPasse écriture NFC** sur **Off**.

Réinit. (Menu Réglage)

☛ Réglage > Réinit.

Vous pouvez rétablir les valeurs par défaut de toutes les fonctions du menu **Réglage**, à l'exception des suivantes :

- Périph. sortie audio
- Mise ss tension
- Mise hs tension
- Liaison tampon
- Bouton utilisateur
- Paramètres NFC

Les paramètres du menu **Avancé** vous permettent de personnaliser diverses fonctions de configuration du projecteur.

► Liens connexes

- "Écran d'accueil" p.97
- "Position de menu" p.97
- "Position message" p.98
- "Message" p.98
- "Afficher le fond" p.98
- "Ecran démarrage" p.98
- "Confirmation attente" p.98
- "Réglages Écran" p.98
- "Align. des panneaux" p.99
- "Uniformité" p.99
- "Rotation OSD" p.100
- "Logo utili." p.100
- "Projection" p.100
- "Aliment. Directe" p.100
- "Mode veille" p.101
- "Temps Mode veille" p.101
- "Mode haute alt." p.101
- "Rech. source auto" p.101
- "Activation auto" p.101
- "Source démarrage" p.101
- "Démarrage rapide" p.101
- "Alimentation USB" p.102
- "Param. sourdine A/V" p.102
- "Param. Obturateur" p.102
- "Type de télécommande" p.103
- "Bip" p.103
- "Indicateurs" p.103
- "Destin enreg journal" p.103
- "Plage config lot" p.103
- "Surveil. tension CA" p.103
- "Type d'objectif" p.104
- "Date & heure" p.104
- "Calibrage objectif" p.104
- "Réglages A/V" p.104

- "Mode attente" p.104
- "HDBaseT" p.105
- "Calibrage des couleurs" p.105
- "ID projecteur" p.106
- "Groupage" p.106
- "Mosaïque" p.106
- "Superposition bords" p.107
- "Niveau Noir" p.107
- "Réinit. (Menu de Projection multiple)" p.108
- "Corres. écran" p.108
- "Assortiment couleur" p.109
- "Empilage simple" p.109
- "Réglage programme" p.110
- "Langue" p.111
- "Réinit. (Menu Avancé)" p.111

Écran d'accueil

☛ Avancé > Écran d'accueil

Vous pouvez ajuster ce réglage sur l'écran d'accueil.

Aff. auto écran acc.

Réglez sur **On** pour afficher automatiquement l'écran d'accueil ou non s'il n'y a aucun signal d'entrée lors de la mise en marche du projecteur.

Fonction perso 1/Fonction perso 2

Sélectionnez les options de menu à affecter sur l'écran d'accueil.

Position de menu

☛ Avancé > Affichage > Position de menu

Vous pouvez sélectionner la position du menu sur écran du projecteur.

Position message

☛ Avancé > Affichage > Position message

Vous pouvez sélectionner la position des messages affichés sur l'écran.

Message

☛ Avancé > Affichage > Message

Vous pouvez contrôler si les messages sont affichés à l'écran ou non.

Afficher le fond

☛ Avancé > Affichage > Afficher le fond

Vous pouvez sélectionner la couleur de l'écran ou le logo à afficher lorsqu'aucun signal n'est reçu.



Le paramètre ne s'affiche que lorsque **Lecture de contenu** est réglé sur **Off**.

Ecran démarrage

☛ Avancé > Affichage > Ecran démarrage

Vous pouvez contrôler si un écran spécial s'affiche au démarrage du projecteur.



Cette fonction est désactivée lorsque vous allumez le projecteur en mode **Démarrage rapide**.

Confirmation attente

☛ Avancé > Affichage > Confirmation attente

Vous pouvez afficher un message de confirmation en appuyant sur le bouton [Standby] de la télécommande.

Lorsqu'il est réglé sur **Off**, vous pouvez mettre le projecteur hors tension en appuyant simplement une fois sur le bouton [Standby].

Réglages Écran

☛ Avancé > Affichage > Ecran

Vous pouvez définir le rapport d'aspect et la position de l'image projetée en fonction du type d'écran utilisé.

Format d'écran

Définissez le rapport L/H de l'écran pour s'adapter à l'image à la zone de projection.

Position à l'écran

Vous pouvez décaler la position de l'image horizontalement et verticalement en présence de marges entre le bord de l'image et le cadre de l'écran projeté lié au paramètre **Format d'écran**.



- Réglez le rapport d'aspect de l'image projetée si nécessaire.
- Lorsque le paramètre **Format d'écran** est modifié, les paramètres **EDID** sont automatiquement ajustés.
- Les paramètres ne s'affichent que lorsque **Lecture de contenu** est réglé sur **Off**.
- Ce paramètre n'est pas disponible lors de la projection d'images à partir d'un ordinateur sur un réseau.
- Le paramètre **Format d'écran** n'est pas pris en charge par la fonction Message Broadcasting du logiciel Epson Projector Management.
- Vous ne pouvez pas ajuster la position de l'écran si vous réglez le paramètre **Format d'écran** sur le même rapport L/H que la résolution du projecteur.

Align. des panneaux

☛ Avancé > Affichage > Align. des panneaux

Vous pouvez utiliser la fonction d'alignement des panneaux pour régler manuellement la convergence des couleurs (l'alignement des couleurs rouge et bleue) sur l'image projetée. Vous pouvez ajuster les pixels horizontalement et verticalement par incréments de 0,125 pixels dans une plage de ± 3 pixels.

Align. des panneaux

Réglez sur **On** pour corriger le désalignement des couleurs sur l'image projetée.

Sélect. couleur

Sélectionnez la couleur que vous voulez ajuster.

Couleur du motif

Sélectionnez la couleur de la grille affichée pendant les ajustements.

- **R/G/B** pour afficher la grille de couleur blanche.
- **R/G** pour afficher la grille de couleur jaune.
- **G/B** pour afficher la grille de couleur cyan.

La couleur disponible varie en fonction du paramètre **Sélect. couleur**.

Démarrer réglages

Pour lancer le processus d'alignement des panneaux.

L'image peut devenir déformée pendant le réglage. L'image est restaurée une fois les réglages terminés.

- **Décaler panneau complet** pour ajuster le panneau entier approximativement.
- **Ajuster les quatre coins** pour ajuster les quatre coins du panneau avec précision. Si vous devez effectuer des ajustements supplémentaires, sélectionnez **Sélectionner une intersection et ajuster** pour ajuster plus précisément.

Réinit.

Vous pouvez réinitialiser toutes les valeurs de réglage du menu **Align. des panneaux** à leurs valeurs par défaut.



- La qualité de l'image peut diminuer après avoir effectué l'alignement.
- Les images des pixels qui dépassent le bord de l'écran projeté ne sont pas affichées.

Uniformité

☛ Avancé > Affichage > Uniformité

☛ Avancé > Projection multiple > Corres. écran > Uniformité

Vous pouvez utiliser la fonction Uniformité pour ajuster manuellement l'équilibre des tonalités de couleurs dans l'image projetée.

Uniformité

Réglez sur **On** pour ajuster la balance des couleurs pour l'ensemble de l'écran.

Niveau de réglage

Sélectionnez le niveau de réglage que vous voulez ajuster.

Il y a huit niveaux de réglage disponibles, du blanc jusqu'au noir, en passant par le gris. Ajustez chaque niveau individuellement.

Réglez sur **Tous** pour ajuster la teinte de chaque couleur du niveau 2 à 8 en un lot. (Une fois que les valeurs de rouge, bleu ou vert sont au maximum ou au minimum à un niveau quelconque, vous ne pouvez plus effectuer d'autres réglages).

Démarrer réglages

Pour démarrer les ajustements pour le niveau de réglage sélectionné.

L'image peut devenir déformée pendant le réglage. L'image est restaurée une fois les réglages terminés.

Ajustez d'abord les zones extérieures, puis réglez tout l'écran.

Réinit.

Vous pouvez réinitialiser toutes les valeurs de réglage du menu **Uniformité** à leurs valeurs par défaut.



Il est possible que le ton des couleurs ne soit pas uniforme, même après avoir réglé l'uniformité.

Rotation OSD

☛ Avancé > Affichage > Rotation OSD

Vous pouvez faire pivoter l'affichage du menu de 90°.

Logo utili.

☛ Avancé > Logo d'utilisateur

Vous pouvez enregistrer une image sur le projecteur et l'afficher lorsque le projecteur s'allume. Vous pouvez également afficher l'image lorsque le projecteur ne reçoit pas de signal d'entrée. Cette image s'appelle l'écran de logo de l'utilisateur.

Vous pouvez sélectionner une photo, un graphique ou un logo d'entreprise comme logo d'utilisateur, ce qui est utile pour identifier le propriétaire du projecteur pour éviter les vols. Vous pouvez empêcher des modifications au logo de l'utilisateur en mettant en place une protection par mot de passe.

Affichez l'image que vous voulez projeter comme logo d'utilisateur puis sélectionnez ce réglage.



- Si le paramètre **Protec. logo utilis.** dans le menu **Mot de passe protégé** est réglé sur **On**, réglez sur **Off** avant de sauvegarder le logo d'utilisateur.
- Lorsque vous copiez les paramètres de menu d'un projecteur à un autre en utilisant la fonction de configuration par lot, le logo de l'utilisateur est également copié. N'enregistrez pas comme logo d'utilisateur des informations que vous ne souhaitez pas partager entre plusieurs projecteurs.
- Vous ne pouvez pas enregistrer du contenu protégé par HDCP.
- Lorsque **Lecture de contenu** a été réglé sur **On**, le logo de l'utilisateur ne peut être affiché que lorsque le projecteur démarre.
- Les réglages de la forme de l'image et de la plage d'affichage sont temporairement annulés lorsque vous sélectionnez le **logo d'utilisateur**.

Projection

☛ Avancé > Projection

Vous pouvez définir la façon dont le projecteur fait face à l'écran pour que l'image soit bien orientée.



Vous pouvez modifier le mode de projection pour inverser l'image de haut en bas en maintenant le bouton [A/V Mute] de la télécommande enfoncé pendant environ 5 secondes.

Aliment. Directe

☛ Avancé > Fonctionnement > Aliment. Directe

Réglez sur **On** pour allumer le projecteur en le branchant sans avoir besoin d'appuyer sur le bouton d'alimentation.

Veillez noter que le projecteur s'allume également automatiquement dans des cas tels qu'un rétablissement après une coupure de courant.

Mode veille

☛ Avancé > Fonctionnement > Mode veille

Réglez sur **On** pour éteindre automatiquement le projecteur après un intervalle d'inactivité.

Temps Mode veille

☛ Avancé > Fonctionnement > Temps Mode veille

Vous pouvez régler le temps avant que le projecteur ne s'éteigne automatiquement de 1 à 30 minutes.



Cette fonction n'est activée que lorsque **Mode veille** est réglé sur **On**.

Mode haute alt.

☛ Avancé > Fonctionnement > Mode haute alt.

Lorsque vous utilisez le projecteur à une altitude où l'air est rare, la vitesse de rotation normale des ventilateurs n'est pas suffisante pour refroidir le projecteur.

Réglez sur **On** pour augmenter la vitesse de rotation des ventilateurs à des altitudes supérieures à 1500 m.



Lorsqu'il est réglé sur **On**, la température de fonctionnement du projecteur augmente.

Rech. source auto

☛ Avancé > Fonctionnement > Rech. source auto

Réglez sur **On** pour détecter le signal d'entrée automatiquement et projeter les images quand il n'y a aucun signal en entrée.



- Le paramètre ne s'affiche que lorsque **Lecture de contenu** est réglé sur **Off**.
- Cette fonction est désactivée lorsque vous allumez le projecteur en mode **Démarrage rapide**.

Activation auto

☛ Avancé > Fonctionnement > Activation auto

Ordinateur

Sélectionner pour allumer automatiquement le projecteur lorsqu'il détecte un signal d'entrée provenant de la source d'image.

HDMI

Sélectionner pour allumer automatiquement le projecteur lorsqu'il détecte un signal vidéo HDMI.

Cela est pratique pour les réunions vidéo utilisant Microsoft Teams Rooms. Le projecteur s'allume automatiquement lorsqu'il reçoit un signal vidéo HDMI d'un périphérique prenant en charge Microsoft Teams Rooms et vous pouvez commencer la réunion immédiatement.

Source démarrage

☛ Avancé > Fonctionnement > Source démarrage

Vous pouvez sélectionner la source d'image que vous voulez projeter lorsque le projecteur est allumé en mode Lecture de contenu.

Démarrage rapide

☛ Avancé > Fonctionnement > Démarrage rapide

Vous pouvez définir la période de temps pour le mode Démarrage rapide. Le projecteur entre dans ce mode lorsque vous l'éteignez. Vous pouvez démarrer la projection après environ 7 secondes en appuyant sur le bouton d'alimentation.



- Réglez d'abord **Sortie A/V** sur **En cours de projection**.
- Disponible uniquement lorsque **Activation auto** est réglé sur **Off** ou **Ordinateur**.

Alimentation USB

☛ **Avancé > Fonctionnement > Alimentation USB**

Réglez également sur **Toujours valide** pour continuer à alimenter le lecteur multimédia en continu même lorsque le projecteur ne projette aucune image. Cela permet au lecteur multimédia en continu de démarrer plus tôt ou d'effectuer des mises à jour automatiquement via un réseau le cas échéant.



- Réglez d'abord **Sortie A/V** sur **En cours de projection**.
- Disponible uniquement lorsque **Activation auto** est réglé sur **Off** ou **Ordinateur**.

Param. sourdine A/V

☛ **Avancé > Fonctionnement > Param. sourdine A/V**

Vous pouvez ajuster les réglages de Pause A/V (EB-PU2120W).

Fondu entrant

Définissez le nombre de secondes pour un effet de transition en fondu entrant lors de l'affichage d'une image.

Fondu sortant

Définissez le nombre de secondes pour un effet de transition en fondu sortant lors du masquage d'une image.

Minuterie pause A/V

Éteint automatiquement le projecteur si **Pause A/V** est activé et si 2 heures d'inactivité se sont écoulées.

Relâcher Pause A/V

Sélectionnez **Pause A/V** si vous voulez utiliser uniquement le bouton [A/V Mute] pour désactiver Pause A/V ou si vous voulez envoyer une commande pour désactiver Pause A/V, ou sélectionnez **N'importe lequel** pour utiliser n'importe quel bouton afin de le désactiver.

Param. Obturateur

☛ **Avancé > Fonctionnement > Param. Obturateur**

Vous pouvez ajuster les réglages de l'obturateur (EB-PU2220B).

Fondu entrant

Définissez le nombre de secondes pour un effet de transition en fondu entrant lors de l'affichage d'une image.

Fondu sortant

Définissez le nombre de secondes pour un effet de transition en fondu sortant lors du masquage d'une image.

Minuteur obturateur

Éteint automatiquement le projecteur si l'obturateur est activé et si deux heures d'inactivité se sont écoulées.

Déclencheur

Sélectionnez **Obturateur** pour désactiver la fonction obturateur en utilisant le bouton [A/V Mute] uniquement ou en envoyant une commande pour fermer l'obturateur. Sélectionnez **N'importe lequel** pour utiliser n'importe quel bouton pour arrêter la fonction obturateur.

Démarrage

Définit l'état de l'obturateur lorsque le projecteur est allumé.

Attente

Définit l'état de l'obturateur lorsque le projecteur est éteint. Sélectionnez **Dernière utilisation** si vous voulez conserver l'état actuel de l'obturateur lorsque le projecteur est éteint.

Type de télécommande

☛ Avancé > Fonctionnement > Avancé > Type de télécommande

Si vous souhaitez ajuster le zoom/focus/distorsion de l'image projetée en utilisant la télécommande Epson comme indiqué ci-dessous, sélectionnez **Avancé** comme réglage pour **Type de télécommande**.

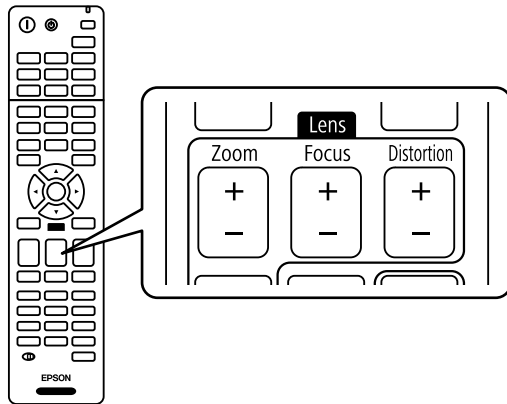

Bip

☛ Avancé > Fonctionnement > Avancé > Bip

Vous pouvez contrôler le bip qui retentit lorsque vous allumez ou éteignez le projecteur.

Indicateurs

☛ Avancé > Fonctionnement > Avancé > Indicateurs

Réglez sur **Off** pour éteindre les témoins sur le projecteur sauf en cas d'erreur ou d'alerte.

Destin enreg journal

☛ Avancé > Fonctionnement > Avancé > Destin enreg journal

Vous pouvez définir l'endroit où vous souhaitez enregistrer les logs de fonctionnement du projecteur.

Sélectionnez **USB et mémoire interne** pour enregistrer les logs sous forme de fichiers texte (.log) sur une clé USB insérée dans le port USB-A du projecteur.



Le paramètre ne s'affiche que lorsque **Lecture de contenu** est réglé sur **Off**.

Plage config lot

☛ Avancé > Fonctionnement > Avancé > Plage config lot

Vous pouvez sélectionner les paramètres de menu que vous souhaitez copier.

Tous

Sélectionnez ceci pour copier tous les réglages du menu du projecteur à l'aide de la fonction de configuration par lots.

Limitée

Sélectionnez ceci si vous ne voulez pas copier les paramètres des menus **Mot de passe protégé**, **EDID** ou **Réseau**.

Surveil. tension CA

☛ Avancé > Fonctionnement > Avancé > Surveil. tension CA

Réglez sur **On** pour surveiller l'état de la tension du projecteur et obtenir un log lorsqu'un avertissement, une déconnexion ou un blocage de l'alimentation se produit.

Si vous éteignez régulièrement le projecteur en éteignant l'alimentation (arrêt direct), réglez sur **Off**.



Vous pouvez voir le log dans le menu **Information** du projecteur.

☛ **Information** > **Infos avert tension**

Type d'objectif

☛ **Avancé** > **Fonctionnement** > **Avancé** > **Type d'objectif**

Sélectionnez le numéro de modèle de l'objectif fixé lorsque vous utilisez les objectifs suivants :

- ELPLS04
- ELPLU02
- ELPLR04
- ELPLW04
- ELPLM06
- ELPLM07
- ELPLL07

Date & heure

☛ **Avancé** > **Fonctionnement** > **Date & heure**

Vous pouvez ajuster les paramètres d'heure et de date système du projecteur.

Réglage de l'heure d'été

Ajustez les paramètres d'heure d'été de votre région.

Heure d'Internet

Activez ce paramètre pour mettre à jour la date et l'heure automatiquement via un serveur d'horloge Internet.



Si la fonction **Protect. planning** est réglée sur **On** dans l'écran **Mot de passe protégé**, vous ne pouvez pas modifier les paramètres de date ou d'heure. Réglez d'abord **Protect. planning** sur **Off**.

Calibrage objectif

☛ **Avancé** > **Fonctionnement** > **Calibrage objectif**

Vous pouvez afficher des informations sur l'objectif actuellement utilisé.

Cela peut prendre jusqu'à 100 secondes environ. Lorsque le calibrage est terminé, l'objectif revient à la position qu'il occupait avant le calibrage.

Les objectifs suivants reviennent à la position standard.

- ELPLX02S
- ELPLX02WS

Réglages A/V

☛ **Avancé** > **Réglages A/V**

Vous pouvez choisir d'émettre l'audio et la vidéo vers un appareil externe lorsque le projecteur est en mode attente (lorsque l'alimentation est éteinte).

Sélectionnez **Toujours valide** pour émettre de l'audio et les images vers des appareils externes lorsque le projecteur ne projette pas d'image.



- Disponible uniquement lorsque **Démarrage rapide** est réglé sur **Off**, et **Activation auto** est réglé sur **Off** ou **Ordinateur**.
- Lorsqu'il est réglé sur **Toujours valide**, vous pouvez déplacer l'objectif à la position d'origine même si le projecteur est en mode attente.
- Lorsqu'il est réglé sur **Toujours valide**, et que **Commande communication** est sur **On**, la communication à partir du port HDBaseT est activée même si le projecteur est en mode attente.

Mode attente

☛ **Avancé** > **Mode attente**

Réglez sur **Comm. Activée** pour surveiller et contrôler le projecteur via un réseau.



- Réglez d'abord **Sortie A/V** sur **En cours de projection**.
- Disponible uniquement lorsque **Activation auto** est réglé sur **Off** ou **Ordinateur**.
- Disponible uniquement lorsque **Alimentation USB** est réglé sur **On en cours de proj.**

HDBaseT

☛ **Avancé** > **HDBaseT**

Vous pouvez sélectionner les réglages de communication pour les connexions vers un émetteur ou un commutateur HDBaseT.

Commande Communication

Vous pouvez activer ou désactiver la communication depuis Ethernet et les ports série sur l'émetteur ou le commutateur HDBaseT ; réglez ce paramètre sur **On** pour désactiver les ports LAN, RS-232C et Remote du projecteur.

Extron XTP

Réglez sur **On** si vous souhaitez connecter un émetteur ou un commutateur Extron XTP aux ports **HDBaseT**. Consultez le site Web Extron suivant pour plus de détails sur le système XTP.

<http://www.extron.com/>



- **Commande Communication** ne s'affiche que lorsque **Extron XTP** est réglé sur **Off**.
- Lorsque **Extron XTP** est réglé sur **On**, les ventilateurs de refroidissement peuvent fonctionner même en état d'attente. Cela n'indique pas un mauvais fonctionnement.

Calibrage des couleurs

☛ **Avancé** > **Calibrage des couleurs**

Le processus de calibrage des couleurs ajuste la balance des couleurs et la luminosité qui se sont détériorées au fil du temps en fonction des images prises par la caméra externe en option, et rétablit la qualité d'image par défaut.

Calibrage des couleurs

Réglez sur **On** pour activer le processus de calibrage des couleurs.

Démarrer réglage auto

Permet de démarrer le réglage automatique.

Annuler

Vous pouvez annuler le réglage automatique.

Rétablir

Sélectionnez après avoir choisi **Annuler** pour restaurer l'image à l'état après le réglage automatique.

Uniformité

Vous pouvez ajuster la balance des tonalités de couleurs pour l'ensemble de l'image.

Réinit.

Vous pouvez réinitialiser toutes les valeurs de réglage du menu **Calibrage des couleurs** à leurs valeurs par défaut.



Cette fonction n'est pas disponible lorsque vous utilisez les objectifs optionnels suivants :

- ELPLL08

» Liens connexes

- "Conditions de calibrage des couleurs" [p.105](#)

Conditions de calibrage des couleurs

Vous pouvez utiliser la fonction de calibrage des couleurs dans les conditions suivantes :

- La caméra externe optionnelle est installée sur chaque projecteur.

- Vous projetez sur un écran de diffusion blanc mat, plat et homogène.
- Le projecteur est placé de façon à ce qu'il soit face à l'écran, pas de biais.
- Rien ne bloque la caméra externe en option et l'image projetée.
- Plus de 20 minutes se sont écoulées depuis l'allumage du projecteur.
- La taille de projection est d'environ 80 à 200 pouces.

ID projecteur

☛ Avancé > Projection multiple > ID projecteur

Vous pouvez définir un numéro d'ID particulier pour le projecteur, ce qui vous permet d'utiliser une télécommande pour contrôler individuellement les projecteurs. Ceci est utile lorsque vous souhaitez contrôler plusieurs projecteurs à l'aide d'une seule télécommande.



- Vous devez régler l'ID de la télécommande pour qu'elle corresponde à l'ID du projecteur afin de n'actionner qu'un projecteur particulier. Pour régler l'ID de la télécommande, placez le commutateur [ID] de la télécommande sur **On**. Appuyez sur le bouton [ID] de la télécommande et appuyez sur la touche numérique qui correspond à l'ID du projecteur dans les 5 secondes. (Saisissez un numéro à un ou deux chiffres).
- Si vous ne connaissez pas l'ID du projecteur, appuyez sur le bouton [ID] pendant la projection pour afficher temporairement l'ID du projecteur et l'ID de la télécommande sur l'écran. (Ceci n'est disponible que lorsque vous utilisez la télécommande fournie avec ce projecteur).
- Vous pouvez configurer jusqu'à 30 ID.

Groupage

☛ Avancé > Projection multiple > Groupage

Vous pouvez créer un groupe de projecteurs que vous pouvez contrôler simultanément.

Mosaïque

☛ Avancé > Projection multiple > Mosaïque

Vous pouvez projeter la même image à partir d'un maximum de 15 projecteurs afin de créer une grande image à l'aide de la fonction Mosaïque.

Mosaïque

Lorsque la caméra externe en option est installée, réglez sur **Auto** pour configurer la mosaïque automatiquement.

Si vous n'installez pas la caméra externe en option ou si la mosaïque automatique des images a échoué, sélectionnez **Manuel**, puis sélectionnez les paramètres de **Disposition** et de **Config. Emplacement** individuellement.

Disposition

Sélectionnez le nombre de lignes et de colonnes que vous configurez.

Config. emplacement

Choisissez la position de chaque image projetée comme suit :

- **Ordre des rangées** pour disposer les écrans de haut en bas, en commençant par 1 en haut, dans un ordre séquentiel.
- **Ordre des colonnes** pour disposer les écrans de gauche à droite, en commençant par A à gauche, dans un ordre alphabétique.

Infos localisation

Vous pouvez afficher le nom, l'adresse IP et l'ID du projecteur que vous avez défini.



- Assurez-vous que rien ne bloque la caméra externe en option lorsque vous effectuez la mosaïque automatique.
- Ne modifiez aucun des noms ou adresses IP du projecteur, sinon les images ne seront pas ajustées automatiquement.
- La fonction mosaïque automatique n'est pas disponible lorsque vous utilisez les objectifs optionnels suivants :
 - ELPLL08

» Liens connexes

- "Mosaïque en utilisant le menu du projecteur" [p.132](#)

Superposition bords

☛ **Avancé > Projection multiple > Superposition bords**

Vous pouvez superposer la bordure entre plusieurs images pour créer une image homogène.

Superposition bords

Régler sur **Superposition/Niveau Noir** ou **Niveau Noir** pour activer la fonction Superposition bords.

Bord supérieur/Bord inférieur/Bord droit/Bord gauche

Sélectionnez le bord que vous voulez superposer sur chaque projecteur.

- **Superposition** pour activer la fonction Superposition bords pour le bord sélectionné. La gradation est appliquée à la plage de superposition.
- **Fusion pos. démarr** pour ajuster le point où la fusion des bords commence par incréments de 1 pixel. La position de départ de la fusion s'affiche avec une ligne rouge.
- **Plage superposition** pour sélectionner la largeur de la zone de fusion par incréments de 1 pixel. Vous pouvez sélectionner jusqu'à 45% de la résolution du projecteur.
- **Courbe superposition** pour sélectionner un gradient pour la zone ombrée sur l'image projetée.

Ligne guide

Régler sur **On** pour afficher un guide sur la zone de fusion.

Affichage de motif

Régler sur **On** pour afficher une grille sur la zone de fusion.

Couleur du guide

Sélectionnez une combinaison de couleurs de guides.



- **Fusion pos. démarr**, **Plage superposition**, **Courbe superposition**, **Ligne guide**, **Affichage de motif** et **Couleur du guide** sont disponibles uniquement lorsque **Superposition bords** est réglé sur **Superposition/Niveau Noir**.
- Réglez le paramètre **Mode couleurs** pour **Projection multiple** dans le menu **Image** du projecteur pour tous les projecteurs.
- Lorsque vous réglez la zone de superposition à l'aide d'un autre périphérique, comme un serveur multimédia, sélectionnez **Niveau Noir**.

Niveau Noir

☛ **Avancé > Projection multiple > Niveau Noir**

☛ **Avancé > Projection multiple > Corres. écran > Niveau Noir**

Vous pouvez régler les différences de luminosité et de tonalité des images qui se chevauchent.

Réglage couleur

Vous pouvez régler la luminosité et la tonalité des zones. Les zones de réglage sont affichées selon le paramètre **Superposition bords**.

Lorsque plusieurs écrans se chevauchent, ajustez les zones de chevauchement en commençant par les zones les plus lumineuses. Ajustez la zone sans chevauchement (partie la plus sombre) en dernier.

Correction zone

Si la tonalité de certaines zones ne correspond pas, vous pouvez l'ajuster individuellement.

Réinit.

Vous pouvez réinitialiser toutes les valeurs de réglage du menu **Niveau Noir** à leurs valeurs par défaut.



- La fonction Niveau Noir n'est disponible que si les conditions suivantes sont remplies dans les paramètres **Superposition bords**.
- Lorsque **Superposition bords** est réglée sur n'importe quel paramètre à l'exception de **Off**
- Lorsqu'au moins un parmi **Bord supérieur**, **Bord inférieur**, **Bord gauche** et **Bord droit** est réglé sur **On**
- Vous ne pouvez pas ajuster le paramètre de **Niveau Noir** lorsqu'une mire est affichée.
- Si la valeur de **Corr. géométrique** est très grande, il peut être impossible de régler correctement le **Niveau Noir**.
- La luminosité et le ton peuvent différer dans les zones de recouvrement des images, ainsi que dans d'autres zones, même après avoir effectué le réglage **Niveau Noir**.
- Si vous modifiez l'un des paramètres **Bord supérieur**, **Bord inférieur**, **Bord gauche** et **Bord droit**, le paramètre **Niveau Noir** revient à sa valeur par défaut.

Si vos projecteurs ne sont pas en réseau ou si le réglage automatique a échoué, vous pouvez régler manuellement la teinte et la luminosité de plusieurs projecteurs.



- La fonction de réglage automatique n'est disponible que dans les conditions suivantes.
- Lorsque vous réglez la position de chaque image en utilisant **Config. emplacement** dans le menu **Mosaïque**
- Lorsque **Calibrage des couleurs** est réglé sur **On**
- Vous pouvez annuler ou refaire la procédure de correspondance d'écran uniquement lorsque le **Mode lumière** est réglé sur **Personnalisé**.
- Le temps nécessaire à la correspondance écran varie selon la disposition des projecteurs. Cela peut prendre jusqu'à 18 minutes environ.
- Cette fonction n'est pas disponible lorsque vous utilisez les objectifs optionnels suivants :
 - ELPLL08

Réinit. (Menu de Projection multiple)

☛ **Avancé > Projection multiple > Réinit.**

Vous pouvez réinitialiser toutes les valeurs de réglage du menu **Projection multiple** à leurs valeurs par défaut.

Corres. écran

☛ **Avancé > Projection multiple > Corres. écran**

Vous pouvez régler la teinte, la luminosité, le niveau de noir et la courbe de fusion de plusieurs projecteurs afin qu'ils correspondent mieux.

Si vos projecteurs sont sur un réseau, la luminosité et la teinte des différents projecteurs sont corrigées automatiquement en fonction du projecteur le plus sombre.

» Liens connexes

- "Conditions de correspondance écran" [p.108](#)

Conditions de correspondance écran

Vous pouvez utiliser la fonction de correspondance écran dans les conditions suivantes :

- Tous les projecteurs sont du même modèle et la caméra externe en option est installée sur chaque projecteur.
- Vous projetez sur un écran de diffusion blanc mat, plat et homogène.
- Le projecteur est placé de façon à ce qu'il soit face à l'écran, pas de biais.
- Rien ne bloque la caméra externe en option et l'image projetée.
- Plus de 20 minutes se sont écoulées depuis l'allumage du projecteur.
- Les projecteurs à ajuster sont groupés.
- Les images projetées ne se chevauchent pas ou n'ont pas d'espace entre elles, et créent une image rectangulaire une fois en mosaïque.
- La taille de projection est d'environ 80 à 200 pouces.

- Tous les projecteurs sont connectés au même réseau et projettent des images avec la même résolution.
- Le réglage de la gamme de mélange est réglé entre 15 et 45 %.
- **Projection** dans le menu **Étendu** du projecteur est réglée sur **Avant** ou **Avant/Plafond** pour tous les projecteurs.

Assortiment couleur

☛ Avancé > Projection multiple > Corres. écran > Assortiment couleur

Vous pouvez ajuster la teinte et la luminosité pour la tonalité de couleur du blanc au noir. Pendant la correspondance couleurs, la moitié de la zone superposée s'affiche en noir afin que vous puissiez vérifier facilement le bord de l'image.

Niveau de réglage

Sélectionnez le niveau de réglage que vous voulez ajuster.

Il y a huit niveaux de réglage disponibles, du blanc jusqu'au noir, en passant par le gris. Ajustez chaque niveau individuellement.

Réglez sur **Tous** pour ajuster la teinte de chaque couleur du niveau 2 à 8 en un lot. (Une fois que les valeurs de rouge, bleu ou vert sont au maximum ou au minimum à un niveau quelconque, vous ne pouvez plus effectuer d'autres réglages).

Rouge/Vert/Bleu

Vous pouvez ajuster la tonalité pour chaque couleur.

Luminosité

Permet d'ajuster la luminosité de l'image.

Empilage simple

☛ Avancé > Projection multiple > Empilage simple

Vous pouvez facilement créer une image projetée lumineuse en superposant les images de deux projecteurs connectés par un réseau avec fil.

Correction du point

Réglez la forme de l'image sur le projecteur maître. Sélectionnez **Quick Corner** pour une première correction, puis sélectionnez **Correction du point** pour corriger en détail.

Démarrer réglage auto

Vous pouvez ajuster automatiquement l'image projetée en utilisant la caméra externe.

Le projecteur sur lequel vous exécutez cette fonction devient le projecteur maître, et les images des autres projecteurs sont superposées en fonction de l'image du projecteur maître.



- Connectez deux projecteurs directement en utilisant un câble LAN.
- Assurez-vous d'effectuer les opérations suivantes avant de procéder au réglage :
 - Réglez le paramètre **DHCP** sur **On** dans le menu **Réseau** de deux projecteurs.
 - ☛ **Réseau > Vers Configuration réseau > LAN câblé > Paramètres IP**
 - Réglez la position, la forme et la focalisation de l'image sur le projecteur maître. Si vous ajustez la forme de l'image sur le projecteur maître, utilisez le menu **Correction du point** dans le paramètre **Empilage simple**.
- Le temps nécessaire à l'empilage simple varie selon la disposition des projecteurs. Cela peut prendre jusqu'à 4 minutes environ.
- Après avoir terminé le processus d'empilage simple, **Afficher le fond** est automatiquement réglé sur **Noir**.
 - ☛ **Avancé > Affichage > Afficher le fond**
- Cette fonction n'est pas disponible lorsque vous utilisez les objectifs optionnels suivants :
 - ELPLL08

» Liens connexes

- "Conditions pour l'empilage simple" [p.110](#)
- "Corr. géométrique" [p.86](#)
- "Empilage en utilisant le menu du projecteur" [p.137](#)

Conditions pour l'empilage simple

Vous pouvez utiliser la fonction d'empilage simple dans les conditions suivantes :

- Une caméra externe en option ou une caméra intégrée est installée sur chaque projecteur.
- Attendez 2 minutes après avoir allumé deux projecteurs avant de lancer le processus d'empilage simple.
- Vous projetez sur un écran de diffusion blanc mat, plat et homogène.
- Le projecteur est placé de façon à ce qu'il soit face à l'écran, pas de biais.
- Rien ne bloque la caméra externe en option et l'image projetée.
- Le ratio d'éclairage sur la surface de l'écran lors de la projection d'un écran entièrement blanc et lors de la projection d'un écran entièrement noir est de 8:1 ou plus. (Lorsque l'éclairage de l'écran est de 40 lux ou moins, une taille de projection dans la page suivante est recommandée).
 - Jusqu'à 9,9 Klm : 50 à 200 pouces
 - 10 Klm à 14,9 Klm : 60 à 300 pouces
 - 15 Klm à 19,9 Klm : 70 à 350 pouces
 - 20 Klm à 24,9 Klm : 80 à 400 pouces
 - 25 Klm à 29,9 Klm : 90 à 450 pouces
 - 30 Klm ou plus : 100 à 500 pouces
- La résolution initiale de toutes les projecteurs reste la même.
- **Projection** dans le menu **Étendu** du projecteur est réglée sur **Avant** ou **Avant/Plafond** pour tous les projecteurs.

Réglage programme

☛ Avancé > Réglage programme

☛ Avancé > Projection multiple > Corres. écran > Réglage programme

Vous pouvez programmer diverses tâches du projecteur.

Planning/Planning étendu

Sélectionnez **Ajouter** pour programmer des événements. Pour enregistrer vos événements, sélectionnez **Installation terminée**, puis sélectionnez **Oui**.

- **Paramètre Événement** pour sélectionner les détails de l'événement que vous souhaitez effectuer. Sélectionnez **Non modifié** pour les éléments que vous ne souhaitez pas modifier lorsque l'événement se produit.
- **Paramètre Date / heure** pour sélectionner la date et l'heure auxquelles vous souhaitez que l'événement survienne. Vous pouvez programmer des événements jusqu'à 4 semaines plus tard.

Réinitialisation du planning

Vous pouvez supprimer tous les événements programmés. Pour supprimer complètement les événements, vous devez sélectionner **Installation terminée** et sélectionner **Oui**.

Installation terminée

Enregistrez vos modifications dans le menu **Réglage programme**.

Avertissement

Ne placez pas d'objets inflammables devant l'objectif. Si vous programmez le projecteur pour qu'il s'allume automatiquement, les objets inflammables posés devant l'objectif pourraient prendre feu.









- Dans le menu **Planning**, vous pouvez programmer jusqu'à 30 événements.
- Dans menu **Planning étendu**, vous ne pouvez programmer qu'un seul événement pour **Calibrage des couleurs** ou **Corres. écran**.
- Les événements Calibrage lumière ne démarrent pas si le projecteur est utilisé en continu pendant plus de 24 heures ou s'il est régulièrement éteint en coupant l'alimentation. Définissez les événements suivants :
 - Mise sous tension du projecteur 20 minutes avant d'effectuer le calibrage lumière.
 - Effectuer un calibrage de la source de lumière périodiquement.

» Liens connexes

- "Icônes d'état du planning" [p.110](#)

Icônes d'état du planning

Les icônes du calendrier sont décrites dans le tableau suivant.

	Planning valide
	Planning régulier
	Planning non valide
	Planning unique
	Planning régulier
	Planning d'attente (active ou désactive la communication en période d'attente)
	Planning non valide

- Réglages A/V
- Mode attente
- HDBaseT
- ID projecteur
- Langue
- Correction du point (dans le menu Empilage simple)



Lorsque **Protec. logo utilis.** est réglé sur **On** dans l'écran **Mot de passe protégé**, les réglages suivants liés à l'affichage du logo de l'utilisateur ne peuvent être modifiés. Paramétrez d'abord **Protec. logo utilis.** sur **Off**.

- Afficher le fond
- Ecran démarrage

Langue

Avancé > Langue

Vous pouvez sélectionner la langue du menu du projecteur et des messages affichés.

Réinit. (Menu Avancé)

Avancé > Réinit.

Vous pouvez rétablir les valeurs par défaut de toutes les fonctions du menu **Étendu**, à l'exception des suivantes :

- Réglages Écran
- Projection
- Mode haute alt.
- Rech. source auto
- Alimentation USB
- Relâcher Pause A/V (EB-PU2120W)
- Déclencheur (EB-PU2220B)
- Type d'objectif

Les paramètres du menu **Réseau** vous permettent d'afficher les informations réseau et de configurer le projecteur pour le contrôle sur un réseau.

Si la fonction **Réseau protégé** est réglée sur **On** sur l'écran **Mot de passe protégé**, vous ne pouvez pas modifier les paramètres de réseau. Maintenez le bouton [Freeze] enfoncé pendant plus de 5 secondes pour désactiver le réglage **Réseau protégé**.

» Liens connexes

- "Sans fil" [p.112](#)
- "Infos réseau-LAN sans fil" [p.112](#)
- "Infos réseau-LAN câblé" [p.113](#)
- "Afficher le code QR" [p.113](#)
- "Accès caméra distance" [p.113](#)
- "Nom du projecteur" [p.113](#)
- "Mot passe PJLink" [p.113](#)
- "Mot de passe Remote" [p.113](#)
- "MotPss ContrôleWeb" [p.113](#)
- "Mt de passe modérat." [p.114](#)
- "Mot-clé projecteur" [p.114](#)
- "Afficher mot-clé" [p.114](#)
- "Afficher infos LAN" [p.114](#)
- "Mode de connexion" [p.114](#)
- "Rechercher le point d'accès" [p.114](#)
- "SSID" [p.115](#)
- "Sécurité" [p.115](#)
- "Mot de passe" [p.115](#)
- "Réglage EAP" [p.116](#)
- "Canal" [p.116](#)
- "Paramètres IP" [p.117](#)
- "Affichage SSID" [p.117](#)
- "Affichage de l'adresse IP" [p.117](#)
- "Réglages IPv6" [p.117](#)
- "Notif. courrier" [p.118](#)
- "Serveur SMTP" [p.118](#)
- "Numéro de port" [p.118](#)
- "De" [p.118](#)
- "Réglage adresse 1/Réglage adresse 2/Réglage adresse 3" [p.118](#)
- "SNMP" [p.118](#)

- "Adres. IP trappe 1/Adres. IP trappe 2" [p.119](#)
- "Nom de communauté" [p.119](#)
- "Notification PJLink" [p.119](#)
- "Adresse IP notifiée" [p.119](#)
- "Communicat commandes" [p.119](#)
- "HTTP sécurisé" [p.119](#)
- "Certificat de serveur Web" [p.120](#)
- "Paramètres Web API" [p.120](#)
- "Passerelle prioritaire" [p.120](#)
- "PJLink" [p.120](#)
- "AMX Device Discovery" [p.120](#)
- "Crestron Connected" [p.120](#)
- "Art-Net" [p.121](#)
- "Message Broadcasting" [p.121](#)
- "Réinit. (Menu Réseau)" [p.121](#)

Sans fil

☛ Réseau > Sans fil

Vous pouvez configurer les paramètres de votre réseau local sans fil.

Réglez sur **LAN sans fil activé** pour projeter des images via un réseau local sans fil. Si vous ne souhaitez pas effectuer de connexion via un réseau local sans fil, réglez-le sur **Off** pour éviter tout accès non autorisé.



Pour connecter le projecteur à l'ordinateur avec un système de réseau sans fil: installez le module LAN sans fil en option.

Infos réseau-LAN sans fil

☛ Réseau > Infos réseau-LAN sans fil

Vous pouvez visualiser l'état et les détails du réseau sans fil.

Infos réseau-LAN câblé

☛ Réseau > Infos réseau-LAN câblé

Vous pouvez visualiser l'état et les détails du réseau câblé.

Afficher le code QR

☛ Réseau > Afficher le code QR

Vous pouvez visualiser un code QR pour se connecter avec des appareils iOS ou Android à l'aide de l'application Epson iProjection.

Accès caméra distance

☛ Réseau > Accès caméra distance

Vous pouvez afficher l'image prise par la caméra externe en option en utilisant Epson Web Control.

Accès caméra distance

Réglez sur **On** pour activer la fonction Accès caméra distance.

Mot de passe

Ceci est utile pour accéder au projecteur via le Web. (Aucun mot de passe n'est défini par défaut.)

Saisissez un mot de passe jusqu'à 32 caractères alphanumériques. (ne pas utiliser * : espaces.)



Cette fonction n'est pas disponible lorsque vous utilisez les objectifs optionnels suivants :

- ELPLL08

Nom du projecteur

☛ Réseau > Vers Configuration réseau > Base > Nom du projecteur

Ceci est utile pour identifier le projecteur sur le réseau.

Saisissez un nom jusqu'à 16 caractères alphanumériques. (Ne pas utiliser " * + , / : ; < = > ? [\] ` | espaces.)

Mot passe PLink

☛ Réseau > Vers Configuration réseau > Base > Mot passe PLink

Ceci est utile pour le contrôle du projecteur à l'aide du protocole PLink.

Saisissez un mot de passe jusqu'à 32 caractères alphanumériques. (n'utilisez pas d'espaces ou de symboles autres que@.)

Mot de passe Remote

☛ Réseau > Vers Configuration réseau > Base > Mot de passe Remote

Ceci est utile pour accéder au projecteur via Web Remote.

- Nom d'utilisateur : EPSONREMOTE
- Mot de passe par défaut : le numéro de série du projecteur

Saisissez un mot de passe jusqu'à 32 caractères alphanumériques. (ne pas utiliser * : espaces.)



Le paramètre ne s'affiche que lorsque **Lecture de contenu** est réglé sur **Off**.

MotPss ContrôleWeb

☛ Réseau > Vers Configuration réseau > Base > MotPss ContrôleWeb

Ceci est utile pour accéder au projecteur via le Web.

- Nom d'utilisateur : **EPSONWEB**
- Mot de passe par défaut : le numéro de série du projecteur

Saisissez un mot de passe jusqu'à 32 caractères alphanumériques. (ne pas utiliser * : espaces.)

Mt de passe modérat.

☛ Réseau > Vers Configuration réseau > Base > Mt de passe modérat.

Ceci est utile pour accéder au projecteur en tant que modérateur avec Epson iProjection. (Aucun mot de passe n'est défini par défaut.)

Saisissez un mot de passe à quatre chiffres.

Mot-clé projecteur

☛ Réseau > Vers Configuration réseau > Base > Mot-clé projecteur

Vous pouvez activer une protection par mot de passe pour empêcher l'accès au projecteur par toute personne non présente dans la pièce où il se trouve.

Vous devez saisir un mot-clé affiché aléatoire depuis un ordinateur avec Epson iProjection pour accéder au projecteur et partager l'écran actuel.

Afficher mot-clé

☛ Réseau > Vers Configuration réseau > Base > Afficher mot-clé

Vous pouvez choisir d'afficher un mot-clé projecteur sur l'image projetée en accédant au projecteur avec Epson iProjection.



Disponible lorsque **Mot-clé projecteur** est réglé sur **On**.

Afficher infos LAN

☛ Réseau > Vers Configuration réseau > Base > Afficher infos LAN

Vous pouvez sélectionner le format d'affichage pour les informations réseau du projecteur.

En lisant simplement le code QR avec Epson iProjection, vous pouvez connecter l'appareil mobile au projecteur via un réseau. La valeur par défaut est **Texte et code QR**.

Mode de connexion

☛ Réseau > Vers Configuration réseau > LAN sans fil > Mode de connexion

Vous pouvez sélectionner le type de connexion sans fil.

Rapide

Vous pouvez connecter plusieurs smartphones, tablettes ou ordinateurs directement en utilisant la communication sans fil.

Lorsque vous sélectionnez ce mode de connexion, le projecteur agit comme un point d'accès facile. (Nous conseillons de limiter le nombre d'appareils à six ou moins pour préserver les performances de projection.)

Avancé

Vous pouvez vous connecter à plusieurs ordinateurs, smartphones ou tablettes sur un point d'accès réseau sans fil. La connexion est établie en mode infrastructure.

Rechercher le point d'accès

☛ Réseau > Vers Configuration réseau > LAN sans fil > Rech. point accès

Vous pouvez rechercher les points d'accès à des réseaux sans fil disponibles en mode de connexion Avancé. Selon les réglages des points d'accès, ces derniers peuvent ne pas figurer dans la liste.



- Une marque bleue apparaît pour les points d'accès qui ont déjà été réglés.
- Une icône de verrouillage apparaît pour les points d'accès pour lesquels la sécurité a été définie. Si vous sélectionnez un point d'accès pour lequel la sécurité a été définie, le menu **Sécurité** s'affiche. Sélectionnez le type de sécurité en fonction des paramètres de sécurité du point d'accès.

SSID

☛ Réseau > Vers Configuration réseau > LAN sans fil > SSID

Vous pouvez définir le SSID (nom du réseau) du système LAN sans fil auquel le projecteur est en cours de connexion.

Sécurité

☛ Réseau > Vers Configuration réseau > LAN sans fil > Sécurité

Vous pouvez configurer la sécurité de votre projecteur à utiliser sur un réseau sans fil.

Ouvrir

La sécurité n'est pas définie.

WPA2-PSK

La communication est effectuée en utilisant la sécurité WPA2. Utilisez la méthode AES pour le cryptage. Lorsque vous établissez une connexion d'un ordinateur vers le projecteur, entrez la valeur définie dans le mot de passe.

WPA3-PSK

Se connecte en mode personnel WPA3. La communication est effectuée en utilisant la sécurité WPA3. Utilisez la méthode AES pour le cryptage. Lorsque vous établissez une connexion d'un ordinateur vers le projecteur, entrez la valeur définie dans le mot de passe.

WPA2/WPA3-PSK

Se connecte en mode personnel WPA2/WPA3. La méthode de cryptage est sélectionnée automatiquement selon les paramètres du point d'accès. Définissez un mot de passe identique à celui du point d'accès.

WPA3-EAP

Se connecte en mode entreprise WPA3. La méthode de cryptage est sélectionnée automatiquement selon les paramètres du point d'accès.

WPA2/WPA3-EAP

Se connecte en mode entreprise WPA2/WPA3. La méthode de cryptage est sélectionnée automatiquement selon les paramètres du point d'accès.



- WPA2-PSK est disponible uniquement pour le mode de connexion Rapide.
- WPA3-PSK, WPA2/WPA3-PSK, WPA3-EAP et WPA2/WPA3-EAP sont disponibles uniquement pour le mode de connexion Avancé.
- Lorsque la **Notif. courrier** est réglée sur **Off**, vous ne pouvez pas définir la sécurité.
- WPA est une norme de chiffrement permettant d'améliorer la sécurité des réseaux sans fil. Le projecteur prend en charge les méthodes de chiffrement TKIP et AES. WPA comprend également des fonctions d'authentification des utilisateurs. L'authentification WPA propose deux méthodes : l'emploi d'un serveur d'authentification ou l'authentification entre un ordinateur et un point d'accès sans passer par un serveur. Le projecteur prend en charge cette dernière, sans serveur.
- Lors de la configuration de la sécurité, suivez les instructions de l'administrateur du système réseau auquel vous souhaitez vous connecter.

Mot de passe

☛ Réseau > Vers Configuration réseau > LAN sans fil > Mot de passe

Pour les sécurités **WPA2-PSK**, **WPA3-PSK** et **WPA2/WPA3-PSK**, entrez le mot de passe pré-partagé utilisé sur le réseau. Vous pouvez saisir différents mots de passe de 8 à 63 caractères alphanumériques.

Lorsque vous saisissez le mot de passe et que vous appuyez sur le bouton [Enter], la valeur est définie et s'affiche sous la forme d'astérisques (*).

Nous vous conseillons de modifier régulièrement le mot de passe pour des raisons de sécurité. Si les réglages réseau sont initialisés, le mot de passe initial est rétabli.



- Vous pouvez saisir jusqu'à 32 caractères dans le menu du projecteur. Pour entrer plus de 32 caractères, utilisez votre navigateur Web.
- Lorsque **Mode de connexion** est réglé sur **Rapide**, le mot de passe initial est défini.

Réglage EAP

☛ Réseau > Vers Configuration réseau > LAN sans fil > Réglage EAP

Vous pouvez définir les paramètres EAP pour la sécurité **WPA3-EAP** et **WPA2/WPA3-EAP**.

Type EAP

Sélectionnez le protocole pour l'authentification.

PEAP

Protocole d'authentification largement employé dans Windows Server.

PEAP-TLS

Protocole d'authentification employé dans Windows Server.
Sélectionnez-le en cas d'utilisation d'un certificat client.

EAP-TLS

Protocole d'authentification largement employé pour utiliser un certificat client.

EAP-FAST

Sélectionnez cela lorsque ces protocoles d'authentification sont utilisés.

Nom utilisateur

Saisissez un nom d'utilisateur pour le réseau, jusqu'à 64 caractères alphanumériques. Pour inclure un nom de domaine, ajoutez-le avant la barre oblique inverse suivie du nom d'utilisateur (domaine\nom d'utilisateur).

Lors de l'importation d'un certificat client, le nom auquel le certificat a été publié est défini automatiquement.

Mot de passe

Saisissez un mot de passe pour l'authentification, jusqu'à 64 caractères alphanumériques. Après avoir saisi le mot de passe et sélectionné **Finir**, le mot de passe est affiché sous forme d'astérisques (*).

Certificat client

Importez le certificat client.

Vérifier le certificat du serveur

Vous pouvez vérifier le certificat du serveur quand un certificat CA a été défini.

Certificat CA

Importe le certificat CA.

Nom du serveur Radius

Saisissez le nom du serveur à vérifier, jusqu'à 32 caractères alphanumériques.



- Vous pouvez saisir jusqu'à 32 caractères alphanumériques dans le menu du projecteur. Pour entrer plus de 32 caractères, utilisez votre navigateur Web.
- **Mot de passe** ne s'affiche que lorsque **Type EAP** est réglé sur **PEAP** ou **EAP-FAST**.
- **Certificat client** ne s'affiche que lorsque **Type EAP** est réglé sur **PEAP-TLS** ou **EAP-TLS**.

Canal

☛ Réseau > Vers Configuration réseau > LAN sans fil > Canal

Réglez la gamme de fréquences (canal) en utilisant le mode de connexion Rapide.

En cas d'interférence avec d'autres signaux, utilisez un autre canal.

Paramètres IP

☛ Réseau > Vers Configuration réseau > LAN sans fil > Paramètres IP

☛ Réseau > Vers Configuration réseau > LAN câblé > Paramètres IP

Réglez DHCP sur **On** si votre réseau attribue des adresses automatiquement.

Réglez **Off** pour saisir manuellement l'**Adresse IP**, le **Masque ss-rés** et l'**Adresse passerelle** du réseau en utilisant un nombre entre 0 et 255 pour chaque champ d'adresse.

N'utilisez pas ces adresses :

- pour l'adresse IP : 0.0.0.0, 127.x.x.x, 192.0.2.x, ou 224.0.0.0 à 255.255.255.255
- pour le masque de sous-réseau : 255.255.255.255 ou 0.0.0.0 à 254.255.255.255
- pour l'adresse de la passerelle : 0.0.0.0, 127.x.x.x, ou 224.0.0.0 à 255.255.255.255.

(où x est un chiffre compris entre 0 et 255)

Affichage SSID

☛ Réseau > Vers Configuration réseau > LAN sans fil > Affichage SSID

Vous pouvez choisir d'afficher ou de ne pas afficher le SSID sur l'écran d'attente du réseau et l'écran d'accueil.

Affichage de l'adresse IP

☛ Réseau > Vers Configuration réseau > LAN sans fil > Affichage adr. IP

☛ Réseau > Vers Configuration réseau > LAN câblé > Affichage adr. IP

Vous pouvez choisir d'afficher ou de ne pas afficher l'adresse IP sur l'écran d'attente du réseau et l'écran d'accueil.

Réglages IPv6

☛ Réseau > Vers Configuration réseau > LAN sans fil > Réglages IPv6

☛ Réseau > Vers Configuration réseau > LAN câblé > Réglages IPv6

Vous pouvez sélectionner les paramètres IPv6 lorsque vous connectez le projecteur au réseau en utilisant IPv6.

IPv6

Réglez sur **On** pour connecter le projecteur au réseau en utilisant IPv6.

Une adresse de liaison locale est toujours définie lorsque vous utilisez IPv6. Elle est composée de l'ID d'interface créé à partir de fe80:: et de l'adresse MAC du projecteur.

IPv6 est pris en charge pour surveiller et contrôler le projecteur sur un réseau à l'aide de Epson Web Control et de PLink.

Configuration auto

Réglez sur **On** pour attribuer automatiquement des adresses conformément à l'annonce du routeur.

L'adresse se compose tel qu'indiqué ci-dessous.

Adresse sans état (0 à 6)

Créée automatiquement en combinant le préfixe acquis à partir du RA (Router Advertisement / Annonce routeur) et l'ID d'interface créé à partir de l'adresse MAC du projecteur.

Adresse avec état (0 à 1)

Créée automatiquement à partir du serveur DHCP en utilisant DHCPv6.

Util. adresse temporaire

Réglez sur **On** si vous souhaitez utiliser une adresse IPv6 temporaire.



Vous pouvez définir l'adresse IPv6 manuellement dans le menu **Avancé** d'Epson Web Control.

Notif. courrier

☛ Réseau > Vers Configuration réseau > Notification > Notif. courrier

Réglez sur **On** pour envoyer un e-mail aux adresses prédéfinies lorsqu'un problème ou un avertissement est rencontré sur un projecteur.

» Liens connexes

- "Messages d'alerte par e-mail sur projecteur réseau" [p.118](#)

Messages d'alerte par e-mail sur projecteur réseau

Lorsqu'un problème survient avec un projecteur sur le réseau et que vous avez choisi de recevoir des alertes par e-mail, vous recevrez un e-mail contenant les informations suivantes :

- L'adresse électronique définie dans **De** en tant qu'expéditeur du courrier
- **Epson Projector** dans la ligne d'objet
- Le nom du projecteur sur lequel le problème s'est produit
- L'adresse IP du projecteur affecté
- Des informations détaillées sur le problème

Serveur SMTP

☛ Réseau > Vers Configuration réseau > Notification > Serveur SMTP

Saisissez l'adresse IP du serveur SMTP du projecteur en vous servant des nombres entre 0 et 255 pour chaque champ d'adresse.

N'utilisez pas ces adresses : 127.x.x.x, 192.0.2.x ou 224.0.0.0 jusqu'à 255.255.255.255 (où x est un nombre entre 0 et 255).

Numéro de port

☛ Réseau > Vers Configuration réseau > Notification > Numéro de port

Saisissez un numéro pour le Numéro de port du serveur SMTP, entre 1 et 65535 (25 par défaut).

De

☛ Network > Vers Configuration réseau > Notification > De

Entrez l'adresse e-mail de l'expéditeur, jusqu'à 64 caractères alphanumériques de long. (Ne pas utiliser " () , ; < > [\] et les espaces.)



Vous pouvez saisir jusqu'à 32 caractères alphanumériques dans le menu du projecteur. Pour entrer plus de 32 caractères, utilisez votre navigateur Web.

Réglage adresse 1/Réglage adresse 2/Réglage adresse 3

☛ Réseau > Vers Configuration réseau > Notification > Réglage adresse 1

☛ Réseau > Vers Configuration réseau > Notification > Réglage adresse 2

☛ Réseau > Vers Configuration réseau > Notification > Réglage adresse 3

Entrez l'adresse e-mail pour recevoir les notifications, jusqu'à 64 caractères alphanumériques de long. (N'utilisez pas " () , ; < > [\] espace.) Et sélectionnez les alertes que vous souhaitez recevoir.



Vous pouvez saisir jusqu'à 32 caractères alphanumériques dans le menu du projecteur. Pour entrer plus de 32 caractères, utilisez votre navigateur Web.

SNMP

☛ Réseau > Vers Configuration réseau > Notification > SNMP

Réglez sur **On** pour contrôler le projecteur via SNMP. Pour surveiller le projecteur, vous devez installer le programme de gestion SNMP sur votre ordinateur. Les paramètres SNMP doivent être gérés par un expert en réseaux.

Adres. IP trappe 1/Adres. IP trappe 2

☛ Réseau > Vers Configuration réseau > Notification > Adres. IP trappe 1

☛ Réseau > Vers Configuration réseau > Notification > Adres. IP trappe 2

Saisissez jusqu'à deux adresses IP pour recevoir des notifications SNMP en utilisant un nombre entre 0 à 255 pour chaque champ d'adresse.

N'utilisez pas ces adresses : 127.x.x.x ou 224.0.0.0 jusqu'à 255.255.255.255 (où x est un nombre entre 0 et 255).

Nom de communauté

☛ Réseau > Vers Configuration réseau > Notification > Nom communauté

Saisissez le nom de communauté SNMP contenant jusqu'à 32 caractères alphanumériques. (n'utilisez pas d'espaces ou de symboles autres que@.)

Notification PjLink

☛ Réseau > Vers Configuration réseau > Notification > Notification PjLink

Réglez sur **On** pour activer la fonction de notification de PjLink lorsque le paramètre PjLink est activé.

Adresse IP notifiée

☛ Réseau > Vers Configuration réseau > Notification > Adresse IP notifiée

Saisissez l'adresse IP pour recevoir le statut de fonctionnement du projecteur lorsque la fonction de notification PjLink est activée. Saisissez les adresses en utilisant 0 à 255 pour chaque champ d'adresse.

N'utilisez pas ces adresses : 127.x.x.x ou 224.0.0.0 jusqu'à 255.255.255.255 (où x est un nombre entre 0 et 255).

Communicat commandes

☛ Réseau > Vers Configuration réseau > Autres > Communicat commandes

Vous pouvez sélectionner la méthode d'authentification pour la communication des commandes.

Protégé

Sélectionnez cette option lorsque vous effectuez une authentification Digest à l'aide du **MotPss ContrôleWeb**. Vous devez installer la dernière version du logiciel Epson Projector Management.

Compatible

Sélectionnez cette option lorsque vous effectuez une authentification en texte clair à l'aide du Mot passe Monitor (jusqu'à 16 caractères alphanumériques).



Sélectionnez **Compatible** lorsque vous surveillez des projecteurs avec un commutateur et un contrôleur système ou lorsque vous utilisez Epson Projector Management ver.5.30 ou antérieure.

HTTP sécurisé

☛ Réseau > Vers Configuration réseau > Autres > HTTP sécurisé

Pour renforcer la sécurité, la communication entre le projecteur et l'ordinateur en mode Contrôle Web est cryptée. Lors de la définition de la sécurité par le biais du Contrôle Web, il est recommandé de définir cette fonction sur **On**.

Certificat de serveur Web

☛ Réseau > Vers Configuration réseau > Autres > Certificat de serveur Web

Importe le certificat de serveur Web pour HTTP sécurisé.

Paramètres Web API

☛ Réseau > Vers Configuration réseau > Autres > Paramètres Web API

Vous pouvez sélectionner les paramètres Web API lorsque vous utilisez les communications Web API.

Web API

Réglez sur **On** pour activer la fonction Web API.

Authentification

Vous pouvez configurer la sécurité de votre projecteur à utiliser pendant les communications Web API.

Open

La sécurité n'est pas définie.

Digest

La communication est effectuée en utilisant l'authentification API (authentification Digest).



Consultez *Web API Specifications for Projectors* pour plus de détails.

Passerelle prioritaire

☛ Réseau > Vers Configuration réseau > Autres > Passerelle prioritaire

Vous pouvez définir la passerelle prioritaire.

PJLink

☛ Réseau > Vers Configuration réseau > Autres > PJLink

Réglez sur **On** pour surveiller le projecteur via PJLink.

AMX Device Discovery

☛ Réseau > Vers Configuration réseau > Autres > AMX Device Discovery

Sélectionnez **On** lorsque vous souhaitez que le projecteur soit détecté par AMX Device Discovery.

Crestron Connected

☛ Réseau > Vers Configuration réseau > Autres > Crestron Connected

Sélectionnez **On** uniquement pour surveiller et contrôler le projecteur sur le réseau à l'aide de Crestron Connected.

Redémarrez le projecteur pour activer vos modifications.



L'activation de Crestron Connected vous permet de désactiver la fonction Epson Message Broadcasting du logiciel Epson Projector Management.

Art-Net

☛ Réseau > Vers Configuration réseau > Autres > Art-Net

Réglez sur **On** pour contrôler le projecteur via Art-Net.

Net

Entrez un numéro pour le Net du projecteur en utilisant 0 à 127 (la valeur par défaut est 0).

Sub-Net

Entrez un numéro pour le sous-réseau du projecteur en utilisant 0 à 15 (la valeur par défaut est 0).

Universe

Entrez un numéro pour le Universe du projecteur en utilisant 0 à 15 (la valeur par défaut est 0).

Démarrer le canal

Entrez le canal de départ qui gère Art-Net en utilisant 1 à 495 (la valeur par défaut est 1).

Informations canal

Vous pouvez visualiser les informations de canal.

Réinit. (Menu Réseau)

☛ Réseau > Vers Configuration réseau > Réinit.

Vous pouvez réinitialiser les valeurs par défaut de toutes les fonctions du menu **Réseau**, à l'exception des suivantes :

- Sans fil

Message Broadcasting

☛ Réseau > Vers Configuration réseau > Autres > Message Broadcasting

Réglez sur **On** pour recevoir le message délivré par Epson Projector Management. Consultez le *Guide d'utilisation Epson Projector Management* pour plus de détails.



Le paramètre ne s'affiche que lorsque **Crestron Connected** est réglé sur **Off**.

Vous pouvez afficher des informations sur le projecteur et sa version dans le menu **Information**. Cependant, vous ne pouvez modifier aucun paramètre du menu.

» Liens connexes

- "Infos projecteur" [p.122](#)
- "Infos lumière" [p.123](#)
- "Version" [p.123](#)
- "Infos État" [p.123](#)
- "Infos avert tension" [p.124](#)
- "Info avert temp" [p.124](#)
- "Histo marche/arrêt" [p.124](#)

Infos projecteur

☛ Information > Infos projecteur

Vous pouvez visualiser les informations sur le projecteur.

Heures fonction.

Affiche le nombre d'heures d'utilisation du projecteur depuis son allumage.

La durée d'utilisation cumulée est affichée sous la forme "0H" pour les 10 premières heures. Au-delà de 10 heures, elle est affichée sous la forme "10H" et "11H" par unités d'une heure.

Source

Affiche le nom du port auquel la source d'entrée actuelle est connectée.

Signal entrée

Affiche le paramètre de signal d'entrée de la source d'entrée actuelle.

Résolution

Affiche la résolution de la source d'entrée actuelle.

Taux rafraîchi.

Affiche le taux de rafraîchissement de la source d'entrée actuelle.

Info sync

Affiche les informations relatives aux signaux vidéo pouvant être requises par un technicien d'entretien.

Format couleur

Affiche le format de couleur de la source d'entrée actuelle.

Etat

Affiche les informations relatives à des problèmes liés au fonctionnement du projecteur pouvant être requises par un technicien d'entretien.

Numéro de série

Affiche le numéro de série du projecteur.

Type d'objectif

Affiche le numéro de modèle de l'objectif installé.

Event ID

Affiche le numéro de l'ID d'événement correspondant à un problème lié au réseau. Voir la liste des codes d'ID d'événement.

Niv. signal HDBaseT

Affiche le niveau du signal de l'émetteur HDBaseT ; si les informations sont affichées en jaune, le niveau du signal n'est pas suffisant.

» Liens connexes

- "Liste des codes d'ID d'événement" [p.122](#)

Liste des codes d'ID d'événement

Si l'option **Event ID** du menu **Infos projecteur** affiche un numéro de code, consultez la présente liste des codes d'ID d'événement pour trouver la solution au problème du projecteur associé au code.

Si vous ne parvenez pas à résoudre le problème, contactez votre administrateur réseau ou Epson pour recevoir un support technique.

Event ID	Cause et solution
0432 0435	Le logiciel réseau n'a pas démarré. Éteignez le projecteur et rallumez-le.
0433	Impossible d'afficher les images transférées. Redémarrez le logiciel réseau.

Event ID	Cause et solution
0434 0481 0482 0485	Communication réseau instable. Vérifiez l'état de communication réseau, attendez quelques instants, puis essayez de nouveau de vous connecter au réseau.
0483 04FE	Le logiciel réseau a été fermé de façon inattendue. Vérifiez l'état de communication réseau, puis éteignez le projecteur et rallumez-le.
0484	La communication a été déconnectée avec l'ordinateur. Redémarrez le logiciel réseau.
0479 04FF	Une erreur système s'est produite dans le projecteur. Éteignez le projecteur et rallumez-le.
0891	Impossible de trouver un point d'accès avec le même SSID. Fixez le même SSID sur l'ordinateur, le point d'accès et le projecteur.
0892	Le type d'authentification WPA/WPA2/WPA3 ne correspond pas. Vérifiez que les paramètres de sécurité du réseau sans fil sont corrects.
0893	Le type de cryptage TKIP/AES ne correspond pas. Vérifiez que les paramètres de sécurité du réseau sans fil sont corrects.
0894	La communication a été déconnectée car le projecteur était connecté à un point d'accès non autorisé. Contactez votre administrateur réseau.
0895	La communication avec un appareil connecté a été déconnectée. Vérifiez l'état de la connexion de votre appareil.
0898	Échec d'acquisition DHCP. Vérifiez que le serveur DHCP fonctionne correctement. Si vous n'utilisez pas DHCP, désactivez le paramètre DHCP dans le menu du projecteur en le mettant sur Off dans le menu Réseau du projecteur.
0899	Autres erreurs de communication.
089A	Le type d'authentification EAP ne correspond pas au réseau. Vérifiez les paramètres de sécurité du réseau sans fil et assurez-vous que le certificat de sécurité est installé correctement.
089B	L'authentification du serveur EAP a échoué. Vérifiez les paramètres de sécurité du réseau sans fil et assurez-vous que le certificat de sécurité est installé correctement.

Event ID	Cause et solution
089C	L'authentification du client EAP a échoué. Vérifiez les paramètres de sécurité du réseau sans fil et assurez-vous que le certificat de sécurité est installé correctement.
089D	L'échange de clés a échoué. Vérifiez les paramètres de sécurité du réseau sans fil et assurez-vous que le certificat de sécurité est installé correctement.

Infos lumière

☛ Information > Infos lumière

Vous pouvez afficher les informations sur la source de lumière du projecteur.

Heures lumière

Affiche le nombre d'heures de fonctionnement pour chacun des paramètres de **Mode lumière** du projecteur.

Restant estimé

Si le paramètre **Mode constant** est activé, affiche le nombre d'heures restantes pendant lesquelles le projecteur peut maintenir une luminosité constante.

☛ Réglage > Param. de luminosité > Mode constant

Version

☛ Information > Version

Vous pouvez visualiser les informations sur le firmware du projecteur.

Infos État

☛ Information > Infos État

Vous pouvez visualiser les informations sur l'état de base du projecteur.

Chaque catégorie contient les Informations suivantes.

Status Information

L'état de fonctionnement du projecteur.

Source

Les informations sur le signal d'entrée.

Signal Information

Les informations sur le signal numérique d'entrée.

Network Wired

Les paramètres LAN filaire.

Network Wireless

Les paramètres LAN sans fil.

Maintenance

Durée de fonctionnement du projecteur et de la source de lumière.

Version

Version du firmware du projecteur

» Liens connexes

- "Messages d'affichage de l'état du projecteur" [p.165](#)

Si vous sélectionnez **Détail** lorsqu'un avertissement ou une erreur s'affiche, vous pouvez vérifier les journaux détaillés avant et après la détection de l'erreur.

Histo marche/arrêt

☛ Information > Histo marche/arrêt

Vous pouvez affocjer les logs de mise sous/hors tension.

Infos avert tension

☛ Information > Infos avert tension

Vous pouvez afficher divers avertissements de tension.

Si vous sélectionnez **Détail** lorsqu'un avertissement ou une erreur s'affiche, vous pouvez vérifier les journaux détaillés avant et après la détection de l'erreur.

Info avert temp

☛ Information > Info avert temp

Vous pouvez afficher divers avertissements de température élevée.

Les paramètres du menu **Réinit.** vous permettent de rétablir certains paramètres aux valeurs par défaut.

» Liens connexes

- "Réin. ttes mémoires" [p.125](#)
- "Mode actualiser" [p.125](#)
- "Calibrage lumière" [p.125](#)
- "Tout réinitialiser" [p.126](#)
- "Tout réinit (Valeur défaut)" [p.126](#)

Réin. ttes mémoires

☛ Réinit. > Réin. ttes mémoires

Vous pouvez supprimer toutes les mémorisations enregistrées dans **Mémoire**, **Position objectif**, et **Corr. géométrique**.

Mode actualiser

☛ Réinit. > Mode actualiser

Le processus du mode d'actualisation efface toute image rémanente projetée et éteindre le projecteur après la période indiquée.

Minuterie

Définit une période de temps pendant laquelle le projecteur affiche l'image actualisée.

Message

Réglez sur **On** pour afficher un message vous informant que le projecteur est en mode d'actualisation.

Démarr.

Démarre le processus du mode d'actualisation pour effacer toute image rémanente projetée et éteindre le projecteur après la période indiquée. Appuyez sur un bouton de la télécommande pour annuler ce processus.

Calibrage lumière

☛ Réinit. > Calibrage lumière

Le processus de calibrage de la lumière optimise l'équilibre des couleurs de l'image actuellement projetée.

Exécuter maintenant

Démarre le calibrage de la lumière pour optimiser l'équilibre des couleurs de l'image actuellement projetée. Vous ne pourrez peut-être pas démarrer le calibrage si la température ambiante du projecteur est hors de la plage. (Pour de meilleurs résultats, patientez 20 minutes après avoir allumé le projecteur avant de démarrer le calibrage.)

Calibrage lumière ne démarre pas dans les cas suivants.

- Si le projecteur n'est pas utilisé en continu pendant plus de 20 minutes.
- Si la température environnante devient trop élevée, et la luminosité est automatiquement atténuée.
- Si vous utilisez les fonctions suivantes et que la luminosité de la source diminue jusqu'à un niveau spécifique ou inférieur.
 - Contraste dynamique
 - Contrôle arrêt lumière
 - Pause A/V (EB-PU2120W)
 - Obturateur (EB-PU2220B)
- Si **Param. de luminosité** est réglé sur 30% ou moins.

Exéc périodiquement

Réglez sur **On** pour effectuer un calibrage lumière périodiquement toutes les 100 heures d'utilisation.

Lorsqu'il est réglé sur **Off** pour conserver l'image projetée qui a été ajustée à l'aide de la projection multiple, effectuez un calibrage à l'aide de **Exécuter maintenant** ou réglez l'événement **Calibrage lumière** sur l'écran **Réglage programme** pour qu'il s'exécute périodiquement.

Réglage programme

Affiche l'écran **Réglage programme**. Réglez un événement **Calibrage lumière** pour qu'il s'exécute périodiquement.

Dernière exécution

Affiche la date et l'heure du dernier calibrage de la lumière.

Tout réinitialiser

☛ Réinit. > Tout réinitialiser

Vous pouvez réinitialiser la plupart des paramètres du projecteur à leurs valeurs par défaut.

Vous ne pouvez pas rétablir les paramètres suivants :

- Mémoire
- Ecran démarrage *
- Align. des panneaux
- Uniformité
- Logo utili. *
- Date & heure
- Assortiment couleur
- Réglage programme
- Langue
- Éléments du menu Réseau autres que **Sans fil**
- Paramètres NFC

* Ces paramètres sont réinitialisés lorsque vous réglez **Protec. logo utilis.** sur **Off**.

Tout réinit (Valeur défaut)

☛ Réinit. > Tout réinit (Valeur défaut)

Vous pouvez réinitialiser les valeurs de réglage aux valeurs que vous avez définies ou à leurs valeurs d'usine par défaut.

Tout réinit (Déf util.)

Vous pouvez appliquer les valeurs que vous avez définies dans le menu **Réglages déf util.**

Tout réinit (Valeur défaut)

Vous pouvez réinitialiser tous les paramètres du projecteur à leurs valeurs d'usine par défaut.

Vous ne pouvez pas rétablir les paramètres suivants :

- Infos lumière
- Heures fonction.
- Mot de passe protégé
- Mot de passe
- Réglage programme *

* Ce paramètre est réinitialisé lorsque vous réglez **Protect. planning** sur **Off**.

Réglages déf util.

Vous pouvez définir la valeur par défaut utilisée lors de l'exécution des fonctions **Tout réinit (Déf util.)**.

Vous pouvez définir les valeurs des paramètres suivants :

- Mode couleurs
- Mode lumière
- Niveau de luminosité
- Mode Éco énergie
- Mode constant
- Message
- Confirmation attente
- Minuterie pause A/V (EB-PU2120W)
- Relâcher Pause A/V (EB-PU2120W)
- Minuteur obturateur (EB-PU2220B)
- Déclencheur (EB-PU2220B)
- Type de télécommande
- Bip
- Réglages A/V
- Mode attente
- Mode veille
- Langue
- Sans fil
- DHCP (dans le menu LAN câblé)

- Communicat commandes

Réglage du mot de passe

Vous pouvez définir un mot de passe lors de la réinitialisation aux valeurs de réglage par défaut de l'utilisateur ou à leurs valeurs d'usine par défaut. Le mot de passe par défaut est réglé sur « 0000 ». Remplacez-le par votre propre mot de passe.

Réglage des fonctions du projecteur

Suivez les instructions de ces sections pour utiliser les fonctions de réglage de votre projecteur.

► Liens connexes

- "Caractéristiques de Projection multiple" [p.129](#)
- "Utilisation de la caméra externe" [p.139](#)

Vous pouvez combiner les images projetées par plusieurs projecteurs afin de créer une image lumineuse ou une grande image sans couture (Projection multiple).

Le nombre de projecteurs pouvant être utilisé dépend de la fonction et de la méthode.

- Projeter une grande image en composant plusieurs images (mosaïque) : jusqu'à 15 projecteurs
- Projeter une image lumineuse en superposant les images (empilage).
 - Utilisation du logiciel Epson Projector Professional Tool : jusqu'à 6 projecteurs
 - Utilisation du menu du projecteur : jusqu'à 2 projecteurs

» Liens connexes

- "Aperçu de la procédure" [p.129](#)
- "Préparation pour Projection multiple" [p.129](#)
- "Composition d'image" [p.131](#)
- "Réglage des couleurs" [p.138](#)

Aperçu de la procédure

Nous vous recommandons d'utiliser la procédure suivante pour la Projection multiple.

Préparation

- Initialisation des projecteurs
- Désignation d'un projecteur maître
- Calibrage des projecteurs
- Installation des projecteurs
- Effectuer les réglages approximatifs de l'image
- Connexion des projecteurs à un réseau

Composition d'image

- Mosaïque
- Empilage

Réglage des couleurs

- Ajustez les paramètres de Teinte, Saturation et Luminosité pour les couleurs individuelles des images.
- Ajustez la teinte globale de l'image.

Préparation pour Projection multiple

Cette section explique comment effectuer les réglages de base avant d'installer le projecteur et se préparer à l'avance pour faciliter les opérations ultérieures.

» Liens connexes

- "Initialisation des projecteurs" [p.129](#)
- "Désignation d'un projecteur maître" [p.130](#)
- "Calibrage des projecteurs" [p.130](#)
- "Installation des projecteurs" [p.130](#)
- "Effectuer les réglages approximatifs de l'image" [p.130](#)
- "Connexion des projecteurs à un réseau" [p.131](#)

Initialisation des projecteurs

Vous devez corriger la différence de réglage pour chaque projecteur.

Faites les opérations suivantes pour tous les projecteurs :

- Réinitialisez les réglages du projecteur à leurs valeurs par défaut.
 - ☛ **Réinit.** > **Tout réinitialiser**
- Rétablissez les valeurs par défaut de toutes les fonctions du menu **Uniformité**.
 - ☛ **Avancé** > **Affichage** > **Uniformité** > **Réinit.**
- Rétablit les valeurs par défaut de toutes les fonctions du menu **Align. des panneaux**.
 - ☛ **Avancé** > **Affichage** > **Panel Alignment** > **Réinit.**
- Réglez le paramètre **Niveau de réglage** sur **Tous** dans le menu **Assortiment couleur**, et sélectionnez **0** pour **Rouge**, **Vert** et **Bleu**.
 - ☛ **Avancé** > **Projection multiple** > **Corres. écran** > **Assortiment couleur**
- Réglez le paramètre **Emulation 4K** sur **Off**.

☛ Image > Amélioration image > Emulation 4K

- Réglez le paramètre **Mode veille** sur **Off**.

☛ Avancé > Fonctionnement > Mode veille

» Liens connexes

- "Mode veille" [p.101](#)
- "Tout réinitialiser" [p.126](#)

Désignation d'un projecteur maître

Sélectionnez un projecteur qui servira de base au réglage.

Affichez les mires de test de tous les projecteurs et sélectionnez celle qui présente le moins d'irrégularités de couleur comme projecteur maître.



- Vous pouvez afficher la mire de test en appuyant sur le bouton **Mire** du panneau de commande ou de la télécommande.
- Nous vous recommandons d'afficher les motifs de test suivants : **Échelle de gris**, **Barres grises V**, **Barres grises H** et **Blanc**
- Lorsque vous utilisez la télécommande, nous vous recommandons d'attribuer le même ID au projecteur maître et à la télécommande afin de limiter la cible de contrôle.

» Liens connexes

- "ID projecteur" [p.106](#)

Calibrage des projecteurs

Effectuez les opérations suivantes pour tous les projecteurs afin de régler la balance des couleurs et la luminosité qui se sont détériorées avec le temps, et de minimiser la différence de tonalité des couleurs entre chaque image projetée :

- Effectuez un calibrage de la source de lumière.
 - ☛ **Réinit.** > **Calibrage lumière**
- Effectuez le calibrage des couleurs si vous installez la caméra externe en option.
 - ☛ **Avancé** > **Calibrage des couleurs**

- Si vous n'installez pas la caméra externe en option ou si vous n'avez pas réussi à effectuer le calibrage des couleurs, effectuez l'opération **Uniformité**.

☛ Avancé > Projection multiple > Corres. écran > Uniformité

- Réglez le paramètre **Mode couleurs** sur **Projection multiple**

☛ Image > Mode couleurs

- Réglez le paramètre **Mode Éco énergie** sur **Off**.

☛ Réglage > Param. de luminosité > Mode Éco énergie



- Nous vous recommandons de régler **Exéc périodiquement** sur **Off** dans le menu **Calibrage lumière**. Si vous réglez sur **On**, la couleur ajustée en projection multiple peut être modifiée en raison du calibrage automatique.
- Vous pouvez également modifier le **Mode couleurs** du projecteur en utilisant le bouton [Color Mode] de la télécommande.

Installation des projecteurs

Installez tous les projecteurs dans un emplacement approprié.

Lorsque vous installez le projecteur maître au centre, vous pouvez facilement calibrer les couleurs car toute hétérogénéité au centre de la zone projetée est réduite.

Effectuer les réglages approximatifs de l'image

Effectuez les opérations suivantes pour tous les projecteurs afin d'ajuster la position et la forme des images rectangulaires projetées.

L'affichage du motif de test facilite le réglage de la position de projection et de la forme.

- Pour la position de projection, ajustez l'emplacement, l'angle et le décalage de l'objectif.
- Pour la taille de projection, ajustez l'emplacement et le zoom.
- Pour la focalisation de l'image, ajustez le focus.



- Les images projetées ne sont pas stables juste après la mise sous tension du projecteur. Nous vous recommandons d'ajuster le projecteur au moins 20 minutes après le début de la projection.
- Nous vous recommandons d'afficher les motifs de test suivants : **Échelle de gris**, **Barres grises V**, **Barres grises H** et **Blanc**
- Lors du réglage de la hauteur de l'image avec décalage vertical de l'objectif, ajustez-le en déplaçant l'image du bas vers le haut. Si vous l'ajustez du haut vers le bas, la position de l'image peut descendre légèrement après le réglage.
- Il n'est pas recommandé d'effectuer une correction géométrique pour les raisons suivantes :
 - La qualité de l'image peut diminuer.
 - Si la valeur de correction est trop importante, le calibrage de l'image peut être difficile.

» Liens connexes

- "Décalage objectif" [p.62](#)
- "Zoom" [p.63](#)
- "Focalisation/Distorsion" [p.64](#)

Connexion des projecteurs à un réseau

Connectez tous les projecteurs au concentrateur réseau avec des câbles LAN.

Lorsqu'une connexion est établie, vérifiez que tous les projecteurs se sont vus attribuer leur propre adresse IP.



Si vous combinez des images provenant de plusieurs projecteurs sur un réseau, vous pouvez désigner un projecteur comme « maître » et ajuster automatiquement toutes les images pour qu'elles correspondent à l'image « maître ». Si les projecteurs ne sont pas connectés à un réseau, vous pouvez faire correspondre les images de chaque projecteur manuellement.

» Liens connexes

- "Connexion au réseau câblé" [p.42](#)

Composition d'image

Vous pouvez créer une image composite lumineuse et une grande image à partir de plusieurs projecteurs.

Choisissez une méthode de réglage pour composer les images en fonction de votre environnement.

- Si vous avez installé la caméra externe optionnelle et que le logiciel Epson Projector Professional Tool est disponible, vous pouvez régler automatiquement l'image en utilisant la fonction Camera Assist du logiciel Epson Projector Professional Tool.
- Si vous n'avez pas installé la caméra externe en option ou si le logiciel Epson Projector Professional Tool n'est pas disponible, vous pouvez ajuster l'image manuellement à l'aide du menu du projecteur.



Vous pouvez télécharger le logiciel Epson Projector Professional Tool et son manuel sur le site Web suivant.

epson.sn

» Liens connexes

- "Mosaïque à l'aide du logiciel Epson Projector Professional Tool" [p.131](#)
- "Mosaïque en utilisant le menu du projecteur" [p.132](#)
- "Empilage à l'aide du logiciel Epson Projector Professional Tool" [p.136](#)
- "Empilage en utilisant le menu du projecteur" [p.137](#)

Mosaïque à l'aide du logiciel Epson Projector Professional Tool

Vous pouvez projeter une grande les images de 15 projecteurs au maximum à l'aide de la caméra externe en option et du logiciel Epson Projector Professional Tool.

Consultez le *Epson Projector Professional Tool Operation Guide* pour plus de détails.

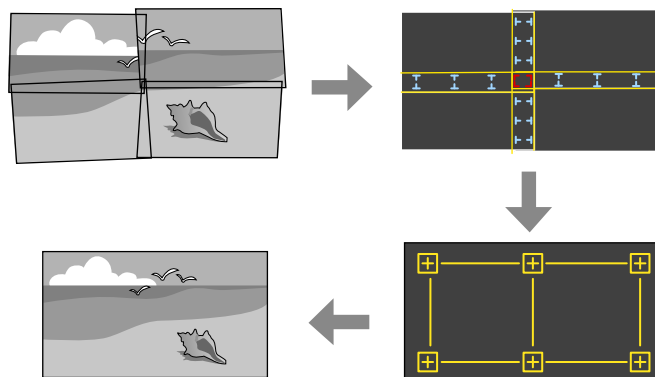

- 1** Lancez le logiciel Epson Projector Professional Tool.
- 2** Créez un groupe de projecteurs sur l'onglet **Layout/Monitoring**.
- 3** Spécifiez la position de chaque projecteur à l'aide des **Tiling and Stacking Settings** sur l'écran **Edit Group**.
- 4** Lancez l'assistant **Geometry Correction Assist - Tiling Function**.

Lorsque l'assistant est terminé, effectuez les opérations suivantes si nécessaire :

- **Corres. écran** pour corriger la différence entre la teinte et la luminosité de chaque image projetée.
- **Correction du point** pour ajuster les écarts dans les positions de l'image projetée.
- **Mise à l'échelle** pour rogner et/ou mettre à l'échelle des parties de l'image.

- Le temps nécessaire à la configuration automatique de la mosaïque varie selon la disposition et le nombre de projecteurs. Cela peut prendre jusqu'à 8 minutes environ.
- Le temps nécessaire à la correspondance écran varie selon la disposition et le nombre de projecteurs. Cela peut prendre jusqu'à 18 minutes environ.

Mosaïque en utilisant le menu du projecteur

Si vous n'avez pas installé la caméra externe en option ou si le logiciel Epson Projector Professional Tool n'est pas disponible, vous pouvez projeter une grande image provenant de 15 projecteurs au maximum à aide du menu du projecteur.

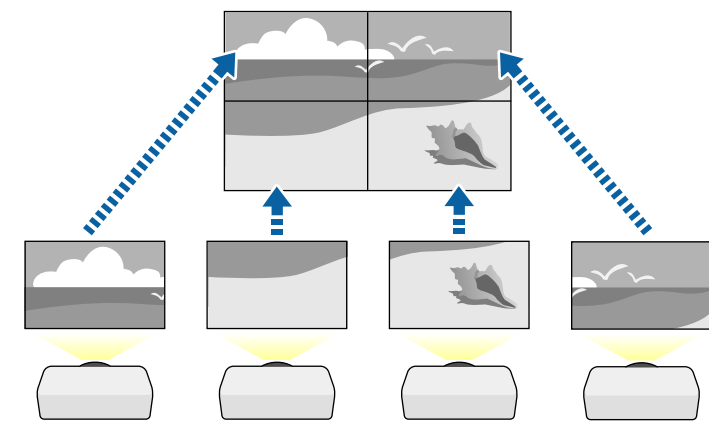

- 1** Sélectionnez le paramètre **Projection multiple** dans le menu **Avancé** du projecteur.
- 2** Sélectionnez le paramètre **ID projecteur** et donnez à chaque projecteur un ID unique pour contrôler plusieurs projecteurs à partir d'une télécommande.
- 3** Réglez l'ID de la télécommande pour qu'elle corresponde à l'ID du projecteur afin de n'actionner qu'un projecteur particulier. Réglez le

commutateur [ID] de la télécommande sur **On**, appuyez sur la touche [ID] de la télécommande et appuyez sur le bouton numérique correspondant à l'ID du projecteur dans les 5 secondes. (Saisissez un numéro à un ou deux chiffres).

4 Si vous combinez des images provenant de plusieurs projecteurs sur un réseau, sélectionnez le paramètre **Groupe** sur le projecteur maître et créez un groupe de projecteurs que vous pouvez contrôler simultanément.

5 Sélectionnez le paramètre **Mosaïque** pour ajuster la disposition des images afin de créer une grande image.

- Si vous avez installé la caméra externe en option, sélectionnez **Auto** sur le projecteur maître.
- Si vous n'avez pas installé la caméra externe en option ou si l'assemblage automatique des images n'a pas abouti, sélectionnez **Manuel**.
- Lorsque vous sélectionnez **Manuel**, sélectionnez **Disposition**, puis sélectionnez le nombre de lignes et de colonnes que vous configurez comme réglages de **Rangée** et **Colonne**.
- Après avoir effectué les paramètres de **Disposition**, sélectionnez **Config. emplacement**. Sélectionnez la position de chaque image projetée comme suit : **Ordre des rangées** pour disposer les écrans de haut en bas dans un ordre séquentiel en commençant par **1** en haut, **Ordre des colonnes** pour disposer les écrans de gauche à droite en commençant par **A** à gauche.

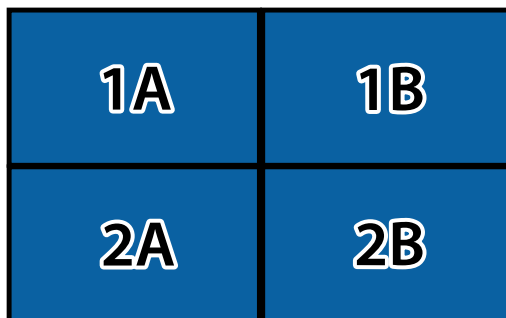

- Sélectionnez les paramètres de **Disposition** et de **Config. emplacement** sur chaque projecteur que vous configurez.

6 Sélectionnez le signal d'entrée pour afficher une image.

7 Sélectionnez **Superposition bords** pour ajuster les bords des images.

- Réglez d'abord le paramètre **Superposition bords** sur **Superposition/Niveau Noir** ou **Niveau Noir**, et activez d'abord les fonctions **Ligne guide** et **Affichage de motif**. Lorsque vous réglez la zone de superposition à l'aide d'un autre périphérique, comme un serveur multimédia, sélectionnez **Niveau Noir**.
- Sélectionnez le bord que vous voulez superposer sur chaque projecteur et réglez le paramètre **Superposition** sur **On**.
- Sélectionnez le paramètre **Fusion pos. démarr** et ajustez la position de départ de la fusion.
- Sélectionnez le paramètre **Plage superposition** et utilisez les touches fléchées pour sélectionner la largeur de la zone superposée de manière à ce que les guides affichés se trouvent sur les bords de la zone entre les deux images.

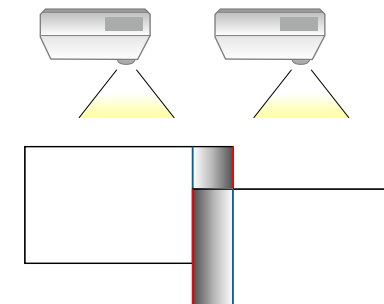

- Sélectionnez le paramètre **Courbe superposition** et sélectionnez un gradient pour la zone ombrée sur les projecteurs.

Lorsque les bords sont superposés, désactivez les réglages **Ligne guide** et **Affichage de motif** sur chaque projecteur pour vérifier les réglages finaux.

8 Sélectionnez les paramètres **Niveau Noir** pour rendre la différence visible entre les zones de chevauchement.

- Sélectionnez d'abord **Réglage couleur**.

Les zones de réglage sont affichées selon le paramètre **Superposition bords**.

- Utilisez les boutons fléchés pour sélectionner la zone que vous souhaitez ajuster, et appuyez sur [Enter].

La zone sélectionnée s'affiche en orange. Ajustez le ton noir.

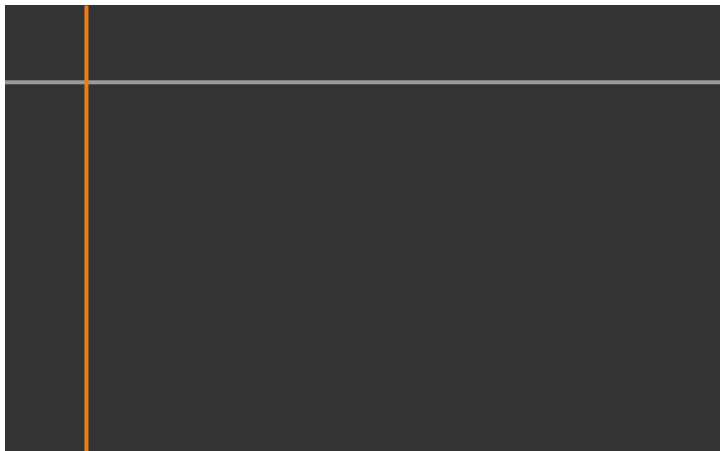

- Lorsque plusieurs écrans se recouvrent, ajustez selon la zone avec le plus grand recouvrement (la zone la plus lumineuse). Dans

l'illustration ci-dessous, alignez d'abord (2) sur (1), puis réglez de sorte que (3) s'aligne sur (2).

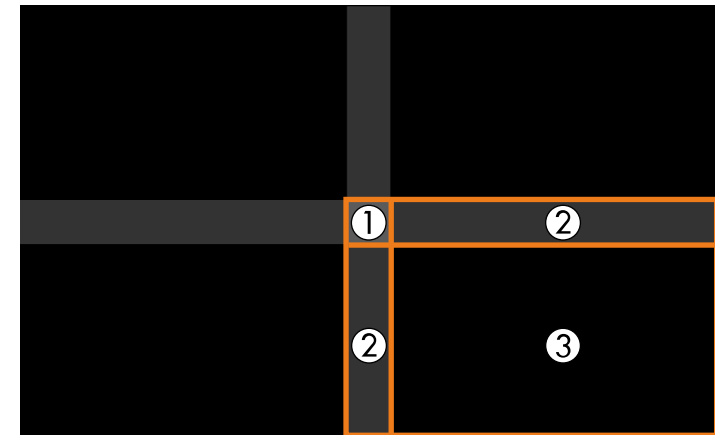

- Si nécessaire, répétez ces étapes pour régler les autres zones de l'écran.
- Lorsque vous avez terminé, appuyez sur le bouton [Esc].

9 S'il y a des zones où la couleur ne correspond pas, sélectionnez **Correction zone**.

- Sélectionnez d'abord **Démarrer réglages**.

Les lignes de délimitation indiquant où les images se recouvrent s'affichent. Les lignes sont affichées selon le paramètre **Superposition bords**.

- Utilisez les boutons fléchés pour sélectionner la ligne de délimitation que vous souhaitez ajuster, et appuyez sur [Enter].

La ligne sélectionnée s'affiche en orange.



- Appuyez sur les boutons fléchés pour régler la position de la ligne, et appuyez sur [Enter]. Ensuite, utilisez les boutons fléchés pour sélectionner la point que vous souhaitez déplacer, et appuyez sur [Enter].

Le point sélectionné s'affiche en orange. Vous pouvez déplacer le point à l'aide des touches fléchées.

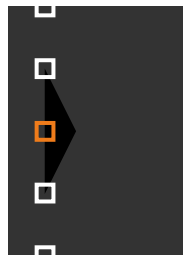

- Vous pouvez modifier le nombre de points affichés à l'aide du paramètre **Points**.
- Pour continuer à déplacer un autre point, appuyez sur [Esc] et répétez les étapes précédentes.
- Pour ajuster une autre ligne de délimitation, appuyez sur [Esc] jusqu'à ce que l'écran s'affiche.

- 10** Si vous combinez des images provenant de plusieurs projecteurs sur un réseau, sélectionnez le paramètre **Corres. écran** pour régler la luminosité et la teinte des images.



Le temps nécessaire à la correspondance écran varie selon la disposition et le nombre de projecteurs. Cela peut prendre jusqu'à 18 minutes environ.

- 11** Si les projecteurs ne sont pas connectés à un réseau ou si vous voulez procéder à un réglage manuel après avoir effectué des réglages automatiques, sélectionnez le paramètre **Assortiment couleur** afin de régler manuellement la luminosité et la teinte des images.

- Sélectionnez une valeur pour le paramètre **Niveau de réglage**, et ajustez la tonalité des couleurs pour les paramètres **Rouge**, **Vert** ou **Bleu**, puis ajustez le paramètre **Luminosité**.
- Répétez ces étapes si nécessaire pour ajuster chaque niveau de réglage.

- 12** Sélectionnez le paramètre **Mise à l'échelle** pour sélectionner les sections des images.

- Réglez d'abord le paramètre **Mise à l'échelle** sur **Auto** ou **Manuel**.
- Sélectionnez le paramètre **Mode mise à échelle** et choisissez l'une de suivantes du options :

- **Affichage zoom** pour maintenir les proportions de l'image quand vous faites une mise à l'échelle.

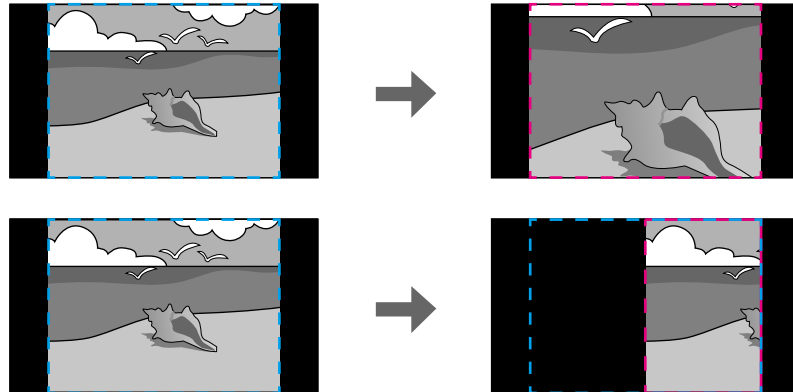

- **Aff. plein écran** pour ajuster l'image à la taille écran du projecteur lorsque vous mettez l'image à l'échelle.

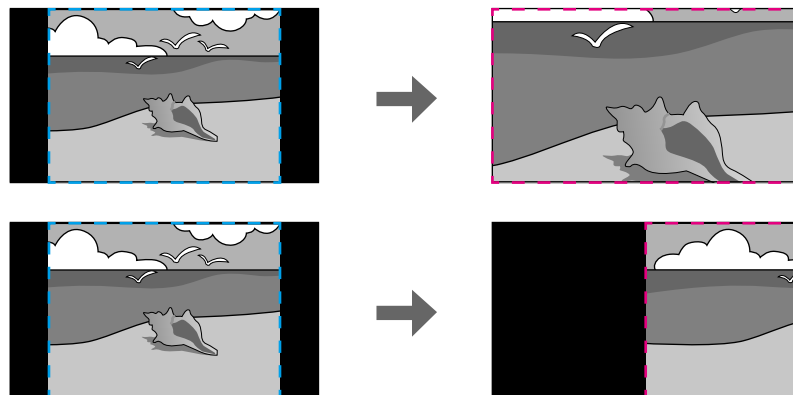

- Sélectionnez une ou plusieurs des options de mise à l'échelle et réglez comme nécessaire :
 - - ou + pour mettre à l'échelle une image horizontalement et verticalement en même temps.

- **Mise à échelle vert.** pour mettre l'image à l'échelle verticalement uniquement.
- **Mise à échelle hor.** pour mettre l'image à l'échelle horizontalement uniquement.
- Sélectionnez le réglage **Réglage découpe** et utilisez les boutons fléchés pour ajuster les coordonnées et la taille de chacune des images en regardant l'écran.
- Sélectionnez **Plage de la découpe** pour prévisualiser la zone découpée que vous avez sélectionnée.

» Liens connexes

- "ID projecteur" [p.106](#)
- "Groupage" [p.106](#)
- "Mosaïque" [p.106](#)
- "Superposition bords" [p.107](#)
- "Niveau Noir" [p.107](#)
- "Corres. écran" [p.108](#)
- "Assortiment couleur" [p.109](#)
- "Mise à l'échelle" [p.84](#)

Empilage à l'aide du logiciel Epson Projector Professional Tool

Vous pouvez créer une image lumineuse en superposant les images de 6 projecteurs au maximum à l'aide de la caméra externe en option et du logiciel Epson Projector Professional Tool.

Consultez le *Epson Projector Professional Tool Operation Guide* pour plus de détails.

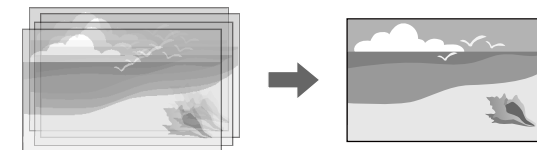

- 1 Lancez le logiciel Epson Projector Professional Tool.

- 2 Créez un groupe de projecteurs sur l'onglet **Layout/Monitoring**.
- 3 Spécifiez la position de chaque projecteur à l'aide des **Tiling and Stacking Settings** sur l'écran **Edit Group**.
- 4 Lancez l'assistant **Geometry Correction Assist - Stacking Function**.

Lorsque l'assistant est terminé, s'il y a des écarts entre les pixels des images projetées, ajustez manuellement le paramètre **Correction du point**.



Le temps nécessaire à la configuration automatique de l'empilage varie selon la disposition et le nombre de projecteurs. Cela peut prendre jusqu'à 9 minutes environ.

Empilage en utilisant le menu du projecteur

Si le logiciel Epson Projector Professional Tool n'est pas disponible, vous pouvez créer une image lumineuse en superposant les images de 2 projecteurs au maximum à l'aide du menu du projecteur.



Cette fonction est uniquement disponible lorsque la caméra externe en option est installée.

- 1 Connectez deux projecteurs à l'aide d'un câble LAN.
- 2 Assurez-vous de régler le paramètre **DHCP** sur **On** dans le menu **Réseau** de deux projecteurs.



Attendez 1 minute après l'attribution automatique d'une adresse IP.

- 3 Sélectionnez **Avancé > Projection multiple > Empilage simple > Correction du point**, et ajustez la position, la forme et la mise au point de l'image sur l'un des projecteurs (ce projecteur devient le projecteur maître), en utilisant le menu **Quick Corner**.
- 4 Sélectionnez **Démarrer réglages auto** et suivez les instructions à l'écran.

Lorsque l'ajustement automatique est terminé, s'il y a des écarts entre les pixels des images projetées, ajustez manuellement le paramètre **Correction du point**.



- Le temps nécessaire à l'empilage simple varie selon la disposition des projecteurs. Cela peut prendre jusqu'à 4 minutes environ.
- Si vous n'avez pas installé la caméra externe en option, ajustez manuellement les paramètres suivants :
 - Focalisation
 - Zoom
 - Décalage objectif
 - Corr. géométrique

» Liens connexes

- "Correction du point" [p.64](#)
- "Focalisation/Distorsion" [p.64](#)
- "Zoom" [p.63](#)
- "Décalage objectif" [p.62](#)
- "Empilage simple" [p.109](#)
- "Conditions pour l'empilage simple" [p.110](#)
- "Paramètres IP" [p.117](#)
- "Corr. géométrique" [p.86](#)

Réglage des couleurs

Affichez les mires de test de tous les projecteurs pour vérifier chaque tonalité de couleur.

Si vous devez ajuster la tonalité des couleurs, effectuez les opérations suivantes :

- Ajustez les paramètres de Teinte, Saturation et Luminosité pour les couleurs individuelles des images.
 - ☛ **Image > Avancé > RGBCMY**
- Ajustez la teinte globale de l'image.
 - ☛ **Image > Balance des blancs**



Nous vous recommandons d'afficher les motifs de test suivants :
Barres grises V, Barres grises H et Blanc

Lorsque vous branchez la caméra externe en option sur le projecteur, vous pouvez utiliser les fonctions suivantes pour vous aider à ajuster l'image.

- Ajuster l'image automatiquement en utilisant le logiciel Epson Projector Professional Tool (fonction Camera Assist).
- Créer une image projetée lumineuse en superposant les images De deux projecteurs (Empilage simple).
- Vérifier l'image capturée avec la caméra externe en option dans Epson Web Control (Accès caméra distance).
- Corriger les différences de teinte et de luminosité entre les projecteurs afin d'optimiser la qualité d'affichage de l'image combinée (Corres. écran).
- Ajuster la tonalité couleur de tout l'écran qui diminue avec le temps (Calibrage des couleurs).

Comme la caméra externe est installée sur le projecteur ou sur l'objectif, aucun trépied ou espace d'installation n'est nécessaire. Il n'est pas non plus nécessaire de régler la mise au point, l'angle ni l'exposition.

Consultez le manuel de la caméra externe pour connaître la méthode d'installation.



- Vous pouvez télécharger le logiciel Epson Projector Professional Tool et le manuel sur le site Web suivant.
epson.sn
- Cette fonction n'est pas disponible lorsque vous utilisez les objectifs optionnels suivants :
 - ELPLL08

» Liens connexes

- "Caractéristiques de Projection multiple" [p.129](#)
- "Options de Contrôle Web" [p.145](#)
- "Empilage simple" [p.109](#)
- "Corres. écran" [p.108](#)
- "Calibrage des couleurs" [p.105](#)

Surveiller et contrôler le projecteur

Consultez ces sections pour surveiller et contrôler le projecteur sur un réseau.

► Liens connexes

- "Options de surveillance et de commande du projecteur" [p.141](#)
- "Accès à un projecteur en réseau à l'aide d'un navigateur Web" [p.144](#)

Vous pouvez surveiller et commander le projecteur via un réseau de différentes façons.

» Liens connexes

- "Epson Projector Management" [p.141](#)
- "Epson Web Control" [p.141](#)
- "SNMP" [p.141](#)
- "Commandes ESC/VP21" [p.142](#)
- "Commandes ESC/VP.net" [p.142](#)
- "PJLink" [p.142](#)
- "Art-Net" [p.143](#)
- "Support Crestron Connected" [p.143](#)
- "Web API" [p.143](#)

Epson Projector Management

Le logiciel Epson Projector Management (Windows uniquement) vous permet de surveiller et de contrôler votre projecteur sur le réseau. Consultez le *Guide d'utilisation Epson Projector Management* pour plus d'instructions.

Vous pouvez télécharger Epson Projector Management sur le site Web suivant.

epson.sn



La méthode d'authentification lors de l'enregistrement des projecteurs varie selon la version du logiciel Epson Projector Management que vous utilisez. Pour de meilleurs résultats, nous vous recommandons d'utiliser la dernière version du logiciel Epson Projector Management.

Epson Web Control

Lorsque vous avez connecté votre projecteur au réseau, vous pouvez sélectionner les paramètres du projecteur et contrôler la projection avec un navigateur Web compatible. Ceci vous permet d'accéder au projecteur à distance.

En mode Lecture de contenu, vous pouvez également modifier les listes de lecture.



- Vous pouvez utiliser les navigateurs Web suivants.
 - Internet Explorer 11 ou ultérieur (Windows)
 - Microsoft Edge (Windows)
 - Safari (Mac, iOS)
 - Chrome (Android)
- Lors de l'utilisation du navigateur Web, ne vous connectez pas à l'aide d'un serveur proxy. Vous ne pouvez pas sélectionner tous les paramètres du menu du projecteur ou contrôler toutes les fonctions du projecteur avec un navigateur Web.
- Si vous réglez **Mode attente** sur **Comm. activée**, vous pouvez utiliser un navigateur Web pour sélectionner les paramètres et contrôler la projection même si le projecteur est en mode attente.
 - ☛ **Avancé > Mode attente**

» Liens connexes

- "Accès à un projecteur en réseau à l'aide d'un navigateur Web" [p.144](#)

SNMP

Les administrateurs peuvent installer un logiciel de protocole SNMP (Simple Network Management Protocol) sur les ordinateurs en réseau afin de pouvoir surveiller les projecteurs. Si votre réseau utilise un tel logiciel, vous pouvez configurer le projecteur pour la surveillance SNMP.

☛ **Réseau > Vers Configuration réseau > Notification > SNMP**



Ce projecteur prend en charge SNMP agent version 1 (SNMPv1).

Commandes ESC/VP21

Vous pouvez contrôler le projecteur depuis un périphérique externe à l'aide de ESC/VP21.

Lorsqu'il reçoit une commande de mise sous tension, le projecteur s'allume et passe en mode de préchauffage. Une fois sous tension, le projecteur renvoie un symbole deux-points « : » (3Ah).

À l'issue de l'exécution de chaque commande, le projecteur renvoie l'invite deux-points ":" et attend la commande suivante.

Si le traitement des commandes se termine par une erreur, le projecteur émet un message d'erreur, puis le code « : » réapparaît.

Consultez les *Specifications* de votre projecteur pour plus de détails.



Vous pouvez également exécuter certaines des commandes ESC/VP21 en utilisant l'API Web. Consultez *Web API Specifications for Projectors* pour plus de détails.

Commandes ESC/VP.net

Vous pouvez surveiller le projecteur en utilisant les commandes ESC/VP.net.

Lorsque le paramètre **Communicat commandes** est réglé sur **Protégé**, vous pouvez connecter le projecteur avec la version 2.0 en utilisant **MotPss ContrôleWeb**.

Lorsque le paramètre **Communicat commandes** est réglé sur **Compatible**, vous pouvez connecter le projecteur avec la version 2.0 ou 1.0. Utilisez **Mot passe Monitor** pour la version 1.0. Vous pouvez définir **Mot passe Monitor** dans Epson Web Control.

☛ Réseau > Vers Configuration réseau > Autres > **Communicat commandes**

Consultez les *Specifications* de votre projecteur pour plus de détails.

PJLink

La norme PJLink a été définie par la JBMIA (Japan Business Machine and Information System Industries Association) en tant que protocole standard de contrôle des projecteurs compatibles réseau, dans le cadre de ses efforts de normalisation des protocoles de contrôle de projecteurs.

Le projecteur est conforme à la norme PJLink Class2 définie par la JBMIA.

Le numéro de port utilisé pour la fonction de recherche PJLink est 4352 (UDP).

Vous devez définir des paramètres réseau pour pouvoir utiliser PJLink.

☛ Réseau > Vers Configuration réseau > Base > **Mot passe PJLink**

☛ Réseau > Vers Configuration réseau > Notification > **Notification PJLink**

☛ Réseau > Vers Configuration réseau > Autres > **PJLink**

Il est conforme à toutes les commandes définies par la norme PJLink Class2, à l'exception des commandes suivantes, et un accord a été confirmé par la vérification d'adéquation à la norme PJLink.

Commandes non compatibles :

Fonction		Commande PJLink
Réglages de sourdine	Activation de la pause de l'image	AVMT 11
	Activation de la sourdine audio	AVMT 21

<http://pjlink.jbmia.or.jp/english/>

Consultez les *Specifications* de votre projecteur pour plus de détails.

Art-Net

Art-Net est un protocole de communication Ethernet basé sur le protocole TCP/IP. Vous pouvez contrôler le projecteur en utilisant un contrôleur DMX ou un système d'application.

Consultez les *Specifications* de votre projecteur pour plus de détails.

Support Crestron Connected

Si vous utilisez la surveillance réseau et le système de contrôle Crestron Connected, vous pouvez configurer votre projecteur pour une utilisation sur le système. Crestron Connected vous permet de contrôler et de surveiller votre projecteur avec un navigateur Web.

Vous pouvez accéder à la fenêtre de fonctionnement de Crestron Connected à partir d'Epson Web Control. Vous devez activer Crestron Connected dans le projecteur **Réseau** avant de pouvoir utiliser Crestron Connected.

☛ **Réseau > Vers Configuration réseau > Autres > Crestron Connected**



- Vous ne pouvez pas utiliser la fonction Message Broadcasting dans Epson Projector Management si vous utilisez Crestron Connected.

Pour de plus amples informations sur Crestron Connected, consultez le site Web Crestron.

<https://www.crestron.com/products/line/crestron-connected>

Pour surveiller les appareils dans le système, vous pouvez utiliser Crestron RoomView Express ou Crestron Fusion fournis par Crestron. Vous pouvez communiquer avec le service d'assistance et envoyer des messages d'urgence. Pour plus d'informations, consultez le site Web suivant.

<http://www.crestron.com/getroomview>

Web API

Vous pouvez utiliser l'API Web pour utiliser le projecteur. Consultez *Web API Specifications for Projectors* pour plus de détails.



- Vous pouvez authentifier les communications de l'API Web en utilisant l'authentification API (Authentification Digest).
- Le nom d'utilisateur pour l'authentification API est **EPSONWEB** ; utilisez le mot de passe défini pour **MotPss ContrôleWeb**.
☛ **Réseau > Vers Configuration réseau > Base > MotPss ContrôleWeb**

Lorsque vous avez connecté votre projecteur au réseau, vous pouvez sélectionner les paramètres du projecteur et contrôler la projection avec un navigateur Web compatible. Ceci vous permet d'accéder au projecteur à distance.

- 1 Vérifiez que le projecteur est allumé.
- 2 Assurez-vous que votre ordinateur ou votre appareil est connecté au même réseau que le projecteur.
- 3 Démarrez votre navigateur Web sur l'ordinateur ou l'appareil.
- 4 Allez à l'écran **Epson Web Control** en saisissant l'adresse IP du projecteur dans la zone d'adresse du navigateur. Lors de la saisie d'une adresse IPv6, entourez l'adresse avec [et].

L'écran **Epson Web Control** apparaît.

- En mode normal

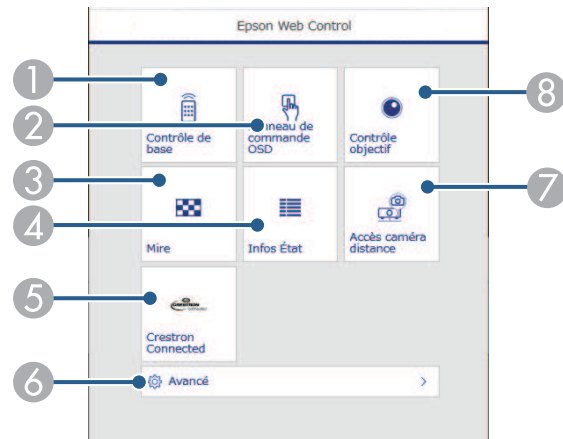

- 1 Contrôle le projecteur à distance.
- 2 Actionne les réglages du menu du projecteur avec votre doigt ou la souris.

- 3 Affiche un motif de test.
- 4 Indique l'état du projecteur.
- 5 Ouvre la Crestron Connected fenêtre d'utilisation. Disponible uniquement lorsque vous réglez le Crestron Connected système.
- 6 Ouvre les paramètres détaillés du projecteur.
- 7 Effectue une capture de l'image affichée à partir d'un emplacement distant.
- 8 Actionne l'objectif du projecteur.

 Vous pouvez également vérifier les fichiers journaux du projecteur en saisissant "https://<projector's IP address>/logs/" dans la barre d'adresse de votre navigateur lorsque vous réglez **Destin enreg journal sur USB et mémoire interne** dans le menu **Avancé** du projecteur.

- En mode Lecture de contenu

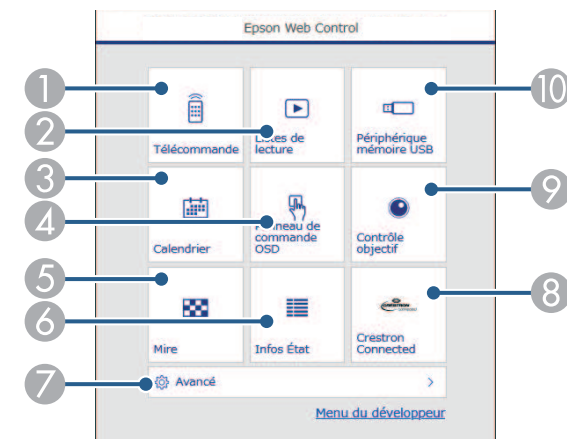

- 1 Contrôle le projecteur à distance.
- 2 Permet de choisir la liste de lecture à lire et de créer ou d'éditer des listes de lecture.

- 3 Ouvre l'écran **Calendrier**.
- 4 Actionne les réglages du menu du projecteur avec votre doigt ou la souris.
- 5 Affiche un motif de test.
- 6 Indique l'état du projecteur.
- 7 Ouvre les paramètres détaillés du projecteur.
- 8 Ouvre la Crestron Connected fenêtre d'utilisation. Disponible uniquement lorsque vous réglez le Crestron Connected système.
- 9 Actionne l'objectif du projecteur.
- 10 Enregistre ou supprime les données d'une liste de lecture sur la clé USB.

5 Sélectionnez l'option correspondant à la fonction du projecteur que vous souhaitez contrôler.



- Vous pourriez avoir à vous connecter pour accéder à certaines des options sur l'écran **Epson Web Control**. Si une fenêtre de connexion apparaît, entrez votre nom d'utilisateur et votre mot de passe.
- Lors de l'accès à l'option **Contrôle de base**, le nom utilisateur est **EPSONREMOTE** et le mot de passe par défaut est le numéro de série du projecteur.
- Lors de l'accès aux autres options, l'identifiant est **EPSONWEB** et le mot de passe par défaut est le numéro de série du projecteur.
- Vous pouvez modifier le mot de passe dans le menu **Réseau** du projecteur.
 - ☛ Réseau > Vers Configuration réseau > Base > Mot de passe Remote
 - ☛ Réseau > Vers Configuration réseau > Base > MotPss ContrôleWeb

Options de Contrôle Web

Contrôle de base (uniquement en mode normal)

Les options sur l'écran **Contrôle de base** vous permettent de sélectionner la source d'entrée et de contrôler le projecteur.



- Si une fenêtre de connexion apparaît, entrez votre nom d'utilisateur et votre mot de passe. (L'identifiant est **EPSONREMOTE** et le mot de passe par défaut est le numéro de série du projecteur.)
- Vous pouvez modifier le mot de passe dans le menu **Réseau** du projecteur.
 - ☛ Réseau > Vers Configuration réseau > Base > Mot de passe Remote

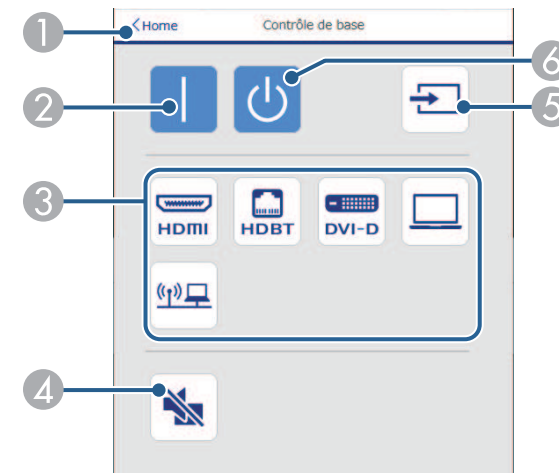

- 1 Permet de retourner à l'écran **Epson Web Control**.
- 2 Allume le projecteur.
- 3 Sélectionne la source d'entrée. (Les sources disponibles varient selon le modèle du projecteur.)
- 4 Active ou désactive temporairement l'audio et la vidéo.

» Liens connexes

- "Options de Contrôle Web" [p.145](#)

- ⑤ Détecte automatiquement le signal d'entrée
- ⑥ Met le projecteur hors tension.

Panneau de commande OSD

Les options sur l'écran **Panneau de commande OSD** permettent d'afficher les menus de paramétrage du projecteur et de les sélectionner en déplaçant votre doigt ou la souris sur le panneau de commande.

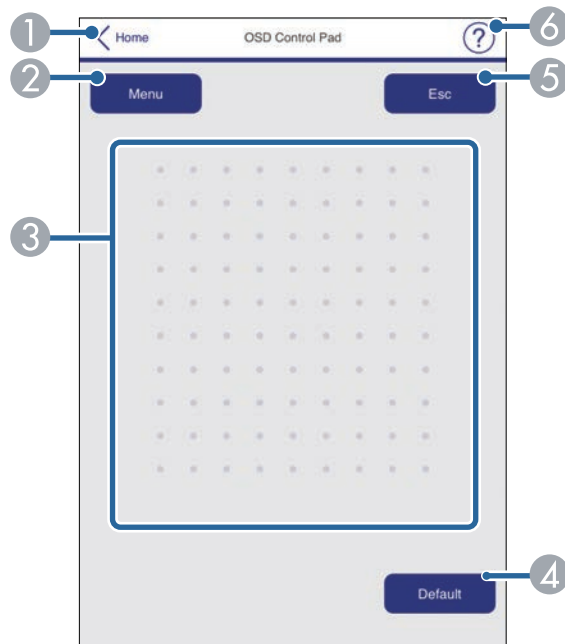

- ① Permet de retourner à l'écran **Epson Web Control**.
- ② Affiche les menus de réglages du projecteur.
- ③ Utilisez votre doigt ou la souris pour naviguer dans les menus.
- ④ Réinitialise le réglage par défaut du paramètre sélectionné.
- ⑤ Revient au menu précédent.
- ⑥ Affiche les sujets d'aide.

Contrôle objectif

Les options sur l'écran **Contrôle objectif** vous permettent d'actionner l'objectif du projecteur.

Écran Focus / Distorsion

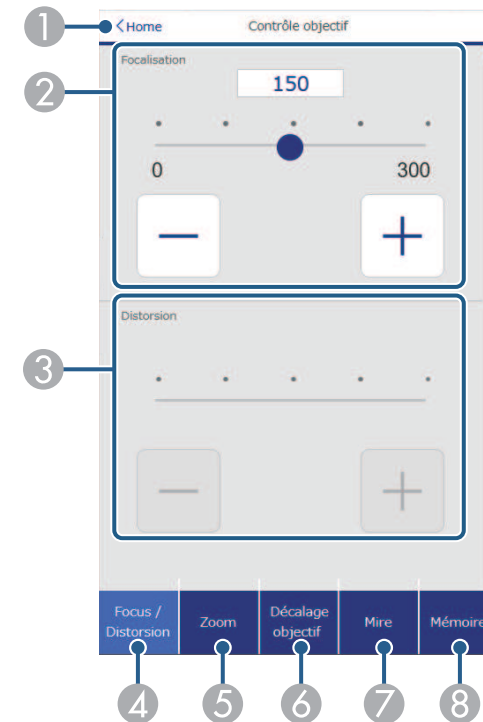

- ① Permet de retourner à l'écran **Epson Web Control**.
- ② Permet de régler la mise au point de l'image.
- ③ Permet de régler la distorsion de l'image.
- ④ Affiche l'écran **Focalisation/Distorsion**.
- ⑤ Affiche l'écran **Zoom**.
- ⑥ Affiche l'écran **Décalage objectif**.

- 7 Affiche l'écran **Mire**.
- 8 Affiche l'écran **Mémoire**.

Écran de Zoom

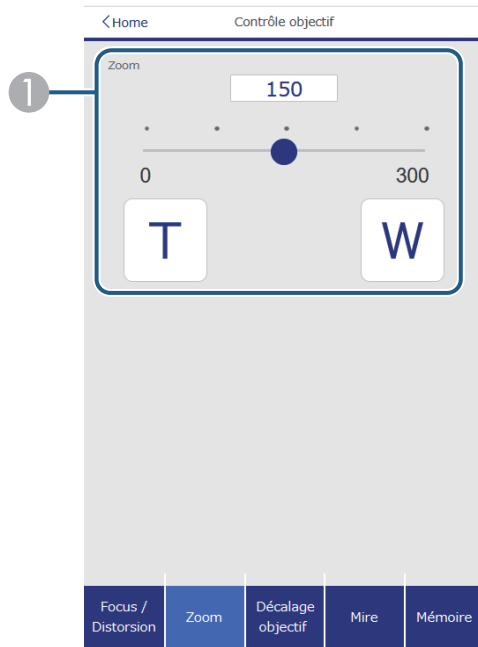

- 1 Permet de régler la taille de l'image
W : Augmente la taille de l'image projetée.
T : Réduit la taille de l'image projetée.

Écran Décalage objectif

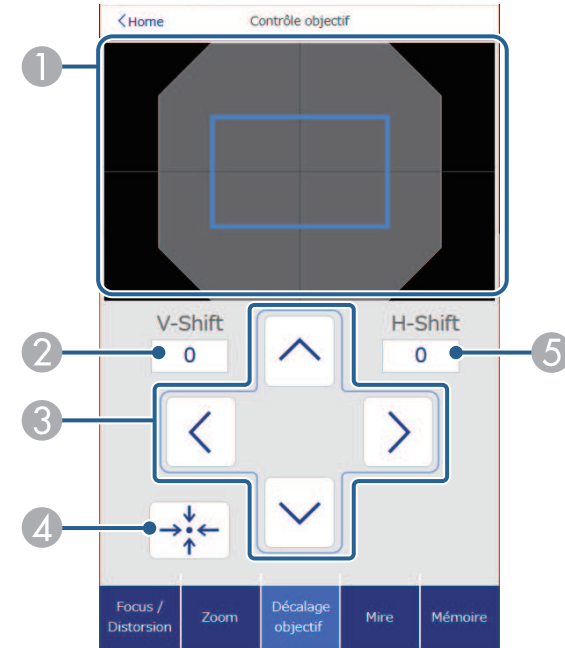

- 1 Le carré bleu affiche la position actuelle de l'image et le carré rouge affiche la nouvelle position de l'image.
- 2 Affiche la position verticale de l'image; sélectionnez pour modifier la valeur.
- 3 Déplace la position de l'image vers le haut, le bas, la gauche ou la droite.
- 4 Déplace l'objectif jusqu'à la position d'origine.
- 5 Affiche la position horizontale de l'image; sélectionnez pour modifier la valeur.

Écran Mire

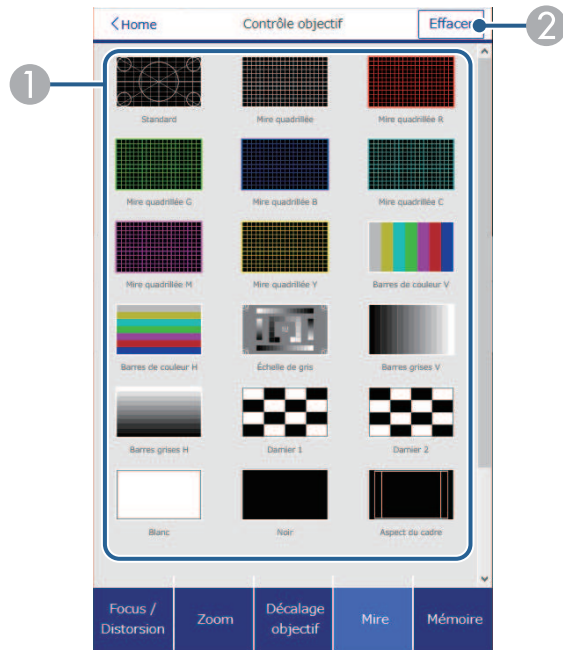

- 1 Affiche les mires disponibles, sélectionnez pour projeter une mire.
- 2 Désactive l'affichage de la mire de test.

Écran Mémoire

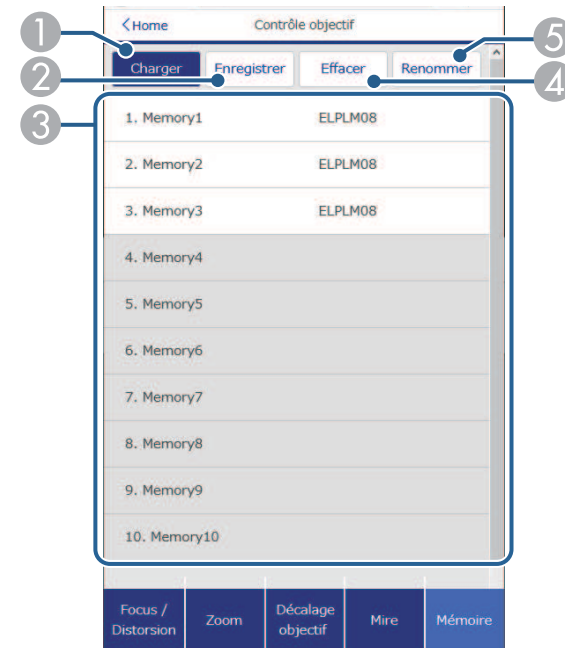

- 1 Remplace vos paramètres actuels par les paramètres enregistrés.
- 2 Enregistre vos paramètres actuels dans la mémoire.
- 3 Affiche une liste des mémoires enregistrées.
- 4 Efface une mémoire enregistrée.
- 5 Renomme une mémoire enregistrée.

Infos État

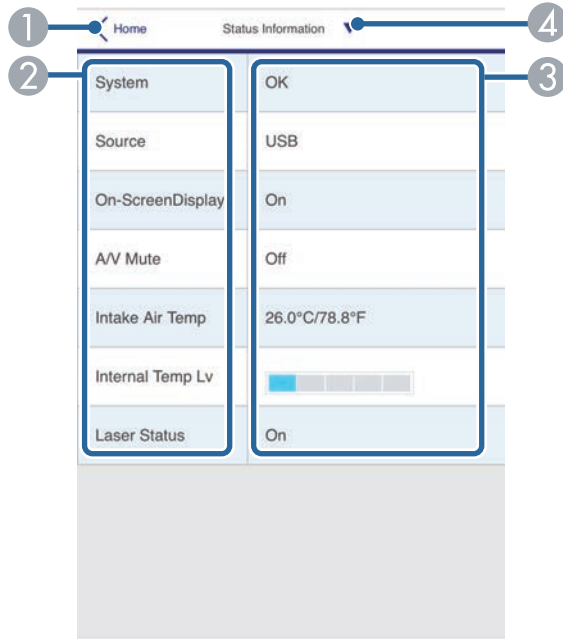

- ① Permet de retourner à l'écran **Epson Web Control**.
- ② Affiche une liste des réglages sous surveillance.
- ③ Affiche l'état des réglages.
- ④ Sélectionnez pour visualiser les différentes informations d'état.

Accès caméra distance (uniquement en mode normal)

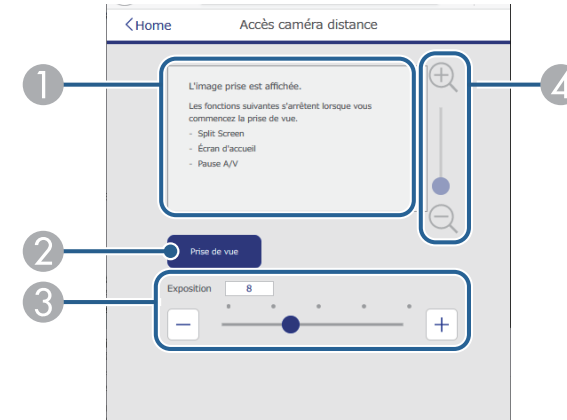

- ① Affiche l'image que vous avez capturée à l'aide du bouton **Prise de vue**.
- ② Pour prendre une photo de l'image projetée en utilisant la caméra externe en option installée sur le projecteur.
- ③ Permet de régler l'exposition de l'image.
- ④ Permet de zoomer avant ou arrière sur l'image que vous avez capturée.

Avancé

L'écran **Avancé** vous permet de sélectionner les réglages du projecteur.



Si vous utilisez le mot de passe par défaut (le numéro de série du projecteur) ou **admin** comme mot de passe, un écran vous invitant à changer le mot de passe s'affiche avant que vous ne puissiez voir l'écran **Avancé**. Suivez les instructions à l'écran pour modifier le mot de passe. Nous vous recommandons fortement de modifier périodiquement le mot de passe pour éviter accès non autorisé à votre projecteur.

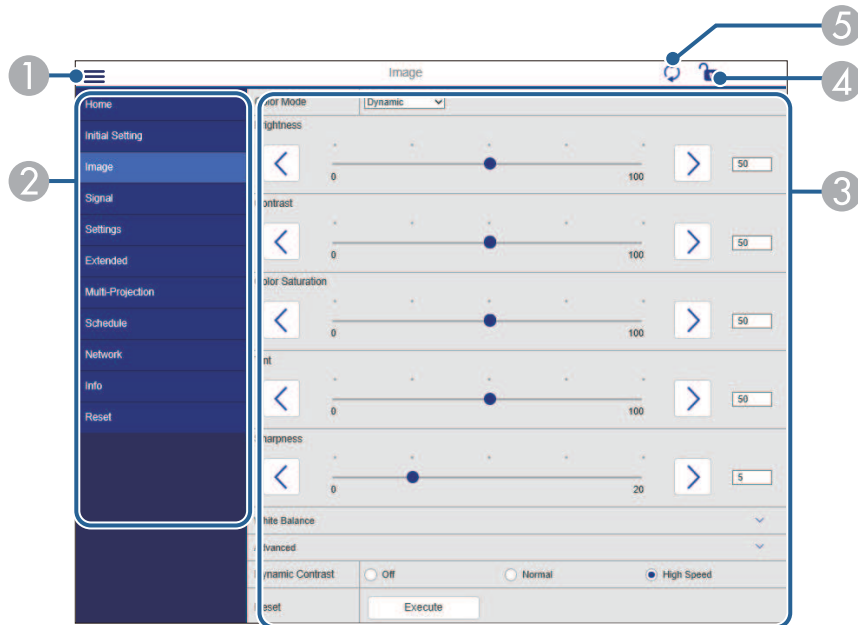

- ① Ouvrir les menus.
- ② Afficher le nom du menu que vous avez sélectionné.
- ③ Spécifier les réglages du projecteur. (Les paramètres disponibles varient selon le modèle du projecteur.)
- ④ Verrouiller/déverrouiller les paramètres du projecteur.
- ⑤ Mettre à jour les réglages du projecteur.



Vous ne pouvez pas modifier les paramètres suivants avec Epson Web Control.

- Réglage **Personnalisé** pour **Gamma**
- **EDID**
- **Liaison HDMI**
- **Bouton utilisateur**
- **Lecture de contenu**
- **Empilage simple**
- **Position message**
- **Logo d'utilisateur**
- **Type d'objectif**
- **Calibrage objectif**
- **Langue**
- **Diagn. LAN sans fil**
- **Rechercher le point d'accès**
- **Crestron Connected**
- **Event ID**
- **Niv. signal HDBaseT**
- **Niveau d'antenne**



Vous pouvez sélectionner les paramètres suivants uniquement avec Epson Web Control.

- Mot de passe Monitor (jusqu'à 16 caractères alphanumériques) (uniquement lorsque Communicat commandes est réglé sur Compatible)
- Réglages IPv6 (manuel)
- Port HTTP (numéro de port utilisé pour le contrôle Web sauf pour 80 [par défaut], 843, 3620, 3621, 3625, 3629, 4352, 4649, 5357, 10000, 10001, 41794)
- Afficher les journaux

Remote (uniquement en mode Lecture de contenu)

Les options sur l'écran **Remote** vous permettent de sélectionner la source d'entrée, de contrôler le projecteur et de lancer la projection de listes de lecture.

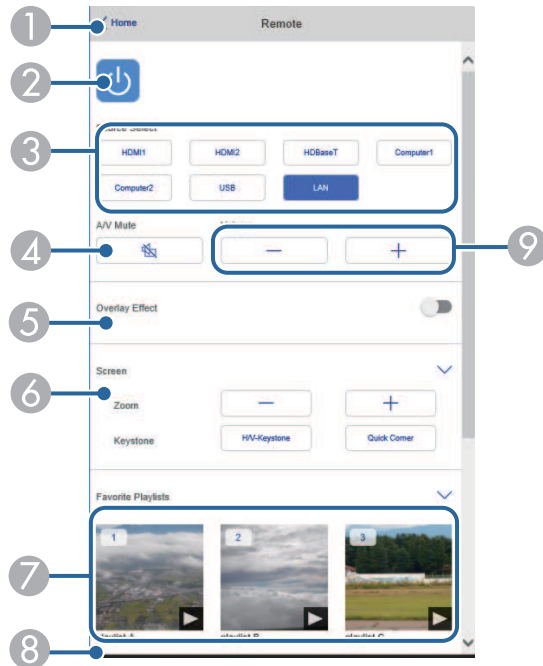

- 1 Permet de retourner à l'écran **Epson Web Control**.
- 2 Permet d'allumer ou d'éteindre le projecteur.
- 3 Sélectionne la source d'entrée. (Les sources disponibles varient selon le modèle du projecteur.)
- 4 Active ou désactive temporairement l'audio et la vidéo.

- 5 L'option **Effet superposition** ne s'affiche que lorsque la source actuelle n'est pas USB.
Active ou désactive l'option **Effet superposition** pour ajouter des effets de couleur et de forme à une liste de lecture.
Si l'option est activée, l'écran **Effets** s'affiche. Vous pouvez ajouter des effets prédéfinis de couleurs et de forme à une liste de lecture. Vous pouvez également créer un effet personnalisé.
- 6 Permet de spécifier les paramètres de l'écran.
- 7 Affiche vos listes de lecture préférées. Sélectionnez une liste de lecture pour lancer la projection.
- 8 Affiche les informations de la liste de lecture en cours de projection.
Les icônes indiquent les paramètres de la liste de lecture.
 - : les effets de superposition sont appliqués
 - : application du mode de lecture en boucle
 - : longueur de la liste de lecture
 Sélectionnez la flèche en bas à droite pour afficher l'écran suivant.
- 9 Permettent de régler le volume du haut-parleur.

L'écran s'affiche lorsqu'une liste de lecture en cours de projection (uniquement en mode Lecture de contenu)

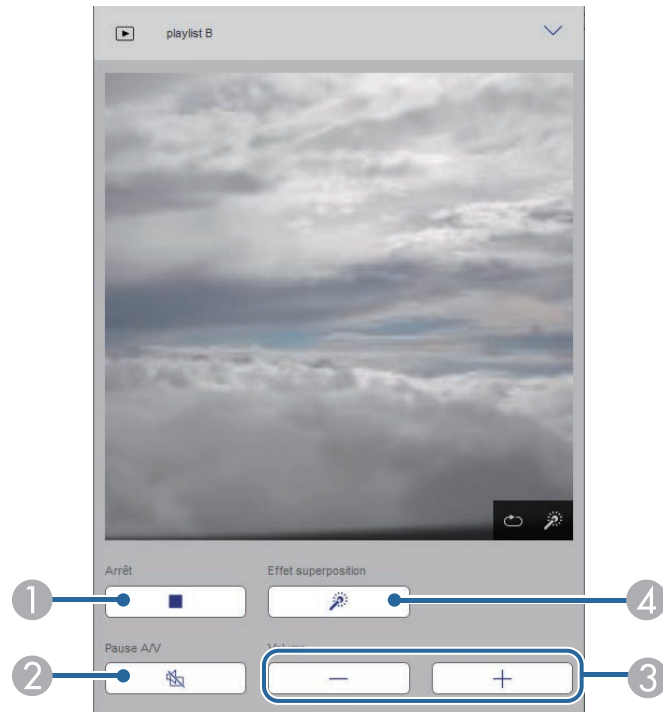

- 1 Interrompt la projection.
- 2 Active ou désactive temporairement l'audio et la vidéo. Cependant, l'audio et la vidéo sont encore en cours d'exécution, vous pouvez donc reprendre la projection à l'endroit où vous avez activé cette fonction.
- 3 Permettent de régler le volume du haut-parleur.
- 4 Ouvre l'écran **Effets**. Vous pouvez sélectionner les effets prédéfinis ou sélectionnez individuellement la luminosité, la couleur et l'effet de forme.

Liste de lecture (uniquement en mode Lecture de contenu)

Les options de l'écran **Liste de lecture** vous permettent de sélectionner la liste de lecture à lire parmi celles qui figurent sur la liste, de créer ou d'éditer des listes de lecture.

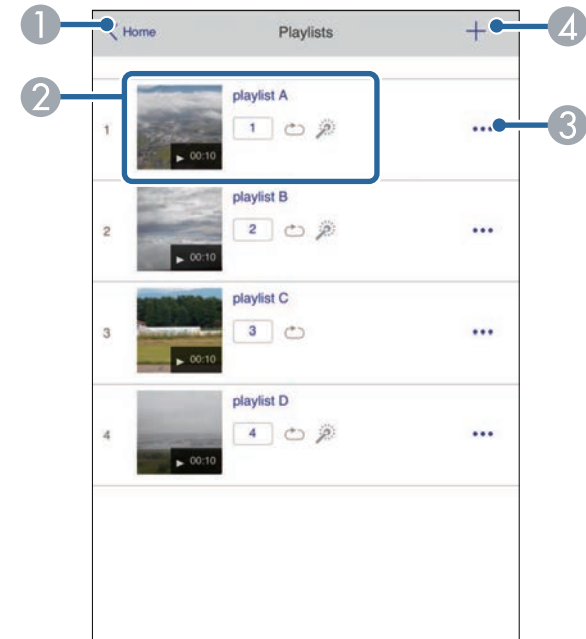

- 1 Permet de retourner à l'écran **Epson Web Control**.
- 2 Démarre la projection de la liste de lecture.
Les icônes indiquent les paramètres de la liste de lecture.
1 : numéro assigné à votre listes de lecture préférées
∞ : application du mode de lecture en boucle
🔍 : les effets de superposition sont appliqués
- 3 Ouvre le menu qui vous permet d'éditer, de copier, d'enregistrer vos favoris ou de supprimer la liste de lecture.
Lorsque vous sélectionnez **Modifier** ou **Dupliquer**, l'écran **Modifier liste de lecture** s'affiche.

- ④ Ouvrez l'écran **Nouvelle liste de lecture** où vous pouvez créer une nouvelle liste de lecture.

Écran Nouvelle liste de lecture/Modifier liste de lecture (uniquement en mode Lecture de contenu)

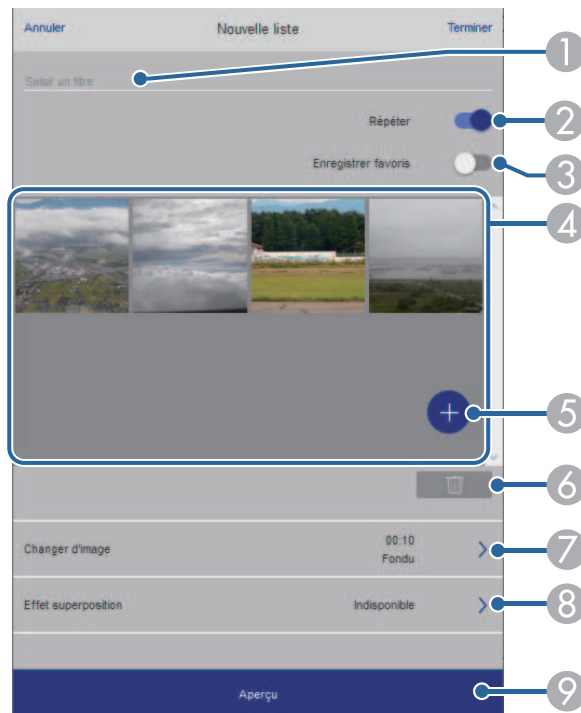

- ① Permet d'éditer le nom de la liste de lecture.
- ② Permet de sélectionner l'activation ou non de la lecture en boucle.
- ③ Enregistre la liste de lecture en favori.
Si vous avez enregistré des favoris, vous pouvez lancer rapidement la lecture de votre liste de lecture préférée depuis l'écran **Remote** ou en utilisant la télécommande.
- ④ Permet d'afficher les images ou les films que vous avez ajoutés à la liste de lecture. Le liste de lecture lit les images ou les films dans l'ordre.

- ⑤ Permet d'ajouter des images ou des films à la liste de lecture.
- ⑥ Permet de supprimer des images ou des films de la liste.
- ⑦ Ouvrez l'écran **Changer d'image**.
Vous pouvez spécifier l'intervalle temps pour passer au fichier image suivant. Vous pouvez également sélectionner un effet de transition.
- ⑧ Ouvrez l'écran **Effets**.
Vous pouvez ajouter des effets prédéfinis de couleurs et de forme à une liste de lecture. Vous pouvez également créer un effet personnalisé.
- ⑨ Prévisualisation de la liste de lecture.

Périphérique mémoire USB (uniquement en mode Lecture de contenu)

Les options de l'écran **Périphérique mémoire USB** vous permettent de télécharger des données d'une liste de lecture sur une clé USB ou de supprimer les données d'une clé USB.



Vous pouvez télécharger des fichiers .avi, .jpeg (.jpg), .png, .bmp ou .gif.
Si vous souhaitez ajouter des fichiers .mp4 et .mov à la liste de lecture, utilisez le logiciel Epson Projector Content Manager ou l'application Epson Creative Projection.

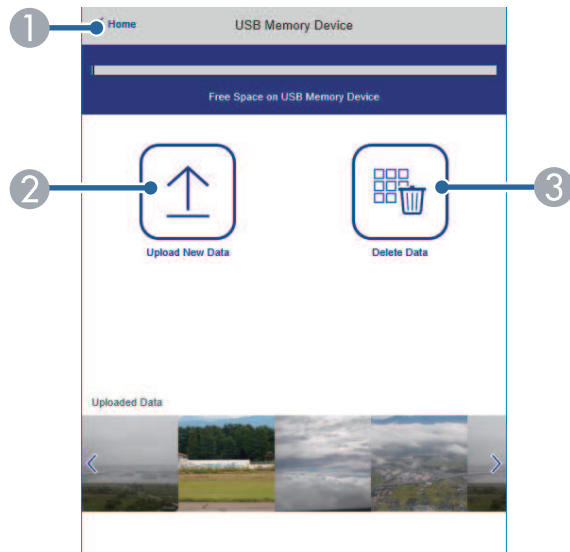

- ① Permet de retourner à l'écran **Epson Web Control**.
- ② Copie vers une clé USB les images ou les films que vous voulez ajouter aux listes de lecture.
- ③ Supprime les images ou les films de la clé USB.

Calendrier (uniquement en mode Lecture de contenu)

Les options de l'écran **Calendrier** vous permettent d'activer ou de désactiver les fonctions du calendrier spécifié.

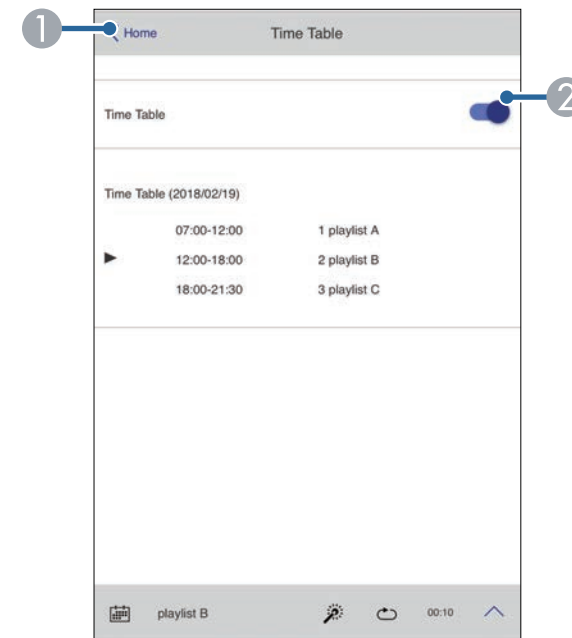

- ① Permet de retourner à l'écran **Epson Web Control**.
- ② Active ou désactive le calendrier.



Vous pouvez indiquer quand chaque liste de lecture démarre ou se termine à l'aide de la fonction de calendrier du logiciel Epson Projector Content Manager.
Pour les détails, consultez le *Guide d'utilisation Epson Projector Content Manager*.

Maintenance du projecteur

Suivez les instructions de ces sections pour la maintenance de votre projecteur.

► Liens connexes

- "Maintenance du projecteur" [p.156](#)
- "Nettoyage de l'objectif" [p.157](#)
- "Nettoyage du boîtier du projecteur" [p.158](#)
- "Nettoyage des grilles d'entrée d'air" [p.159](#)

Vous pouvez avoir besoin de nettoyer l'objectif du projecteur occasionnellement, et de nettoyer les grilles d'entrée pour empêcher une surchauffe du projecteur due à une ventilation bloquée.

Vous pouvez remplacer les pièces suivantes pour ce projecteur :

- Piles de la télécommande
- Objectif

Si vous avez besoin de remplacer d'autres pièces, contactez Epson ou un réparateur Epson autorisé.

Avertissement

Avant de nettoyer une pièce du projecteur, éteignez ce dernier et débranchez son cordon d'alimentation. N'ouvrez jamais aucun couvercle du projecteur, à l'exception des couvercles indiqués spécifiquement dans le présent manuel. Des tensions électriques dangereuses présentes dans le projecteur peuvent causer des blessures graves.

Nettoyez régulièrement l'objectif, ou bien lorsque vous remarquez des traces de poussière ou des salissures sur la surface.

- Pour retirer de la poussière ou des salissures, essuyez délicatement l'objectif avec du papier nettoyant pour objectif propre et sec.
- Si l'objectif est poussiéreux, soufflez sur la poussière à l'aide d'un souffleur, puis essuyez l'objectif.

Avertissement

- Avant de nettoyer l'objectif, éteignez le projecteur et débranchez le cordon d'alimentation.
- Ne pas utiliser de vaporisateur de gaz inflammable tel que les dépoussiéreurs à air pour souffler la poussière. La chaleur élevée générée par le projecteur peut provoquer un incendie.

Attention

- N'essuyez pas l'objectif juste après avoir éteint le projecteur. Cela pourrait endommager l'objectif.
- N'utilisez pas de matériaux abrasifs pour nettoyer l'objectif, et ne soumettez l'objectif à aucun impact, car vous risquez de l'endommager.

Avant de nettoyer le boîtier du projecteur, éteignez ce dernier et débranchez le cordon d'alimentation.

- Pour retirer de la poussière ou des saletés, utilisez un chiffon doux, sec et sans peluches.
- Pour enlever la poussière résistante, utilisez un chiffon doux humidifié avec de l'eau et du savon neutre. Ne vaporisez pas de liquide directement sur le projecteur.

Attention

N'utilisez pas de cire, d'alcool, de benzène, de diluant à peinture ou d'autres produits chimiques pour nettoyer le boîtier du projecteur. Ces produits peuvent endommager le boîtier. N'utilisez pas d'air comprimé, car les gaz peuvent s'évaporer en laissant un résidu inflammable.

Nettoyez des grilles d'entrée d'air régulièrement, ou chaque fois que vous remarquez de la poussière sur la surface des grilles pour empêcher le projecteur de surchauffer en raison d'une ventilation bloquée.

- 1** Éteignez le projecteur et débranchez le cordon d'alimentation.
- 2** Éliminez soigneusement la poussière à l'aide d'un aspirateur ou d'une brosse.

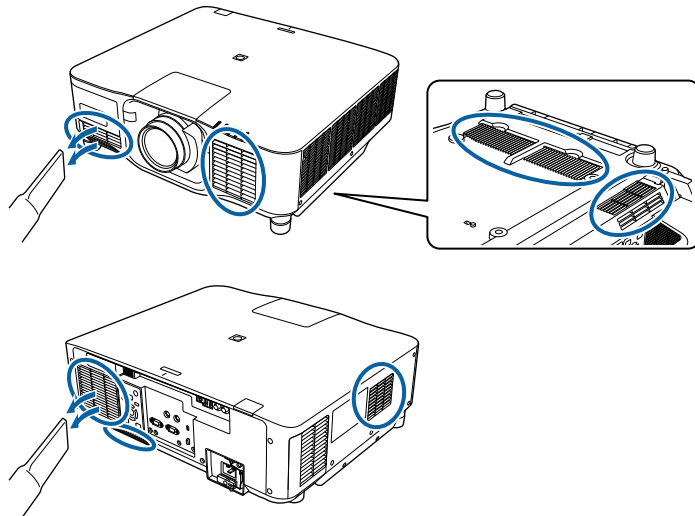

Dépannage

Si vous rencontrez des problèmes avec le projecteur, consultez les solutions proposées dans les sections suivantes.

► Liens connexes

- "Problèmes de projection" [p.161](#)
- "État des indicateurs du projecteur" [p.162](#)
- "Messages d'affichage de l'état du projecteur" [p.165](#)
- "Résoudre les problèmes relatifs aux images ou au son" [p.170](#)
- "Résoudre les problèmes de fonctionnement du projecteur ou de la télécommande" [p.176](#)
- "Solutions aux problèmes du mode de lecture de contenu" [p.178](#)
- "Résolution des problèmes réseau" [p.179](#)

Si le projecteur ne fonctionne pas correctement, éteignez-le, débranchez-le et branchez-le à nouveau, puis allumez-le de nouveau.

Si le problème n'est toujours pas résolu, vérifiez ce qui suit :

- Les indicateurs du projecteur peuvent indiquer le problème.
- L'option Aide de l'écran d'accueil permet d'afficher des informations sur les problèmes courants, si le projecteur fonctionne.
- Les solutions proposées dans ce manuel peuvent vous aider à résoudre de nombreux problèmes.

Si aucune de ces solutions ne fonctionne, contactez Epson pour obtenir une assistance technique.

Les indicateurs du projecteur indiquent son état et vous informent lorsqu'un problème survient. Vérifiez l'état et la couleur des indicateurs, puis reportez-vous à ce tableau pour trouver la solution.



- Si les indicateurs affichent un motif non répertorié dans le tableau ci-dessus, éteignez le projecteur, débranchez-le et contactez Epson.
- Lorsque le paramètre **Indicateurs** est réglé sur **Off**, dans le menu **Étendu** du projecteur, tous les témoins sont éteints en conditions de projection normales.
 ☛ **Avancé > Fonctionnement > Avancé > Indicateurs**

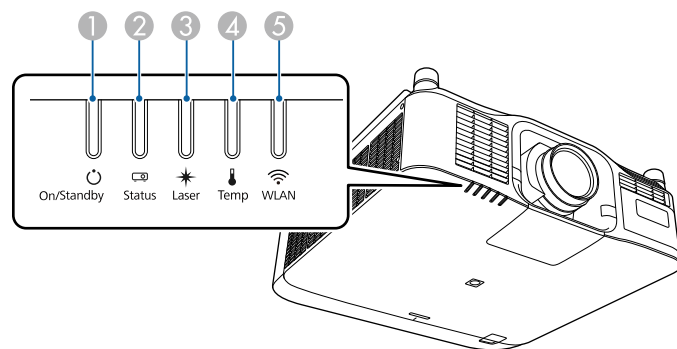

- 1 Témoin On/Veille (alimentation)
- 2 Témoin d'état
- 3 Indicateur Laser
- 4 Témoin de température
- 5 Témoin WLAN (LAN sans fil)

État du projecteur

Indicateur et état	Problème et solutions
Alimentation : Allumé en bleu Etat : Allumé en bleu Laser : Le témoin d'état varie Temp : Off	Fonctionnement normal.
Alimentation : Allumé en bleu Etat : Bleu clignotant Laser : Le témoin d'état varie Temp : Off	Préchauffage en cours. Lors du préchauffage, attendez environ 30 secondes pour qu'une image apparaisse. Tous les boutons sont désactivés au cours du préchauffage.
Alimentation : Allumé en bleu Etat : Bleu clignotant Laser : Off Temp : Off	Arrêt ou refroidissement en cours. Tous les boutons sont désactivés pendant l'arrêt et le refroidissement.
Alimentation : Allumé en bleu Etat : Off Laser : Off Temp : Off	Attente, veille ou surveillance. La projection démarre lorsque vous appuyez sur le bouton d'alimentation.
Alimentation : Bleu clignotant Etat : Off Laser : Off Temp : Off	Préparation pour les fonctions suivantes. Toutes les fonctionnalités sont désactivées. <ul style="list-style-type: none"> • Surveillance • Démarrage rapide • Alimentation USB
Alimentation : Allumé en bleu Etat : Allumé en bleu Laser : Bleu clignotant Temp : Off	EB-PU2220B: La fonction obturateur est activée. EB-PU2120W: Pause A/V est en cours.

Indicateur et état	Problème et solutions
Alimentation : Le témoin d'état varie Etat : Bleu clignotant Laser : Orange clignotant Temp : Le témoin d'état varie	Mode actualiser est en cours. ☛ Réinit. > Mode actualiser
Alimentation : Bleu clignotant Etat : Le témoin d'état varie Laser : Le témoin d'état varie Temp : Orange clignotant	La température du projecteur est trop élevée. <ul style="list-style-type: none"> Assurez-vous que les grilles de ventilation sont dégagées et que le projecteur n'est pas installé à proximité d'objets gênant la circulation de l'air, comme une étagère ou un espace fermé. Vérifiez que la température ambiante n'est pas trop élevée.
Alimentation : Off Etat : Bleu clignotant Laser : Off Temp : Allumé en orange	Le projecteur a subi une surchauffe et s'est éteint. Laissez-le éteint pendant 5 minutes pour qu'il refroidisse. <ul style="list-style-type: none"> Assurez-vous que les grilles de ventilation sont dégagées et que le projecteur n'est pas installé à proximité d'objets gênant la circulation de l'air, comme une étagère ou un espace fermé. Vérifiez que la température ambiante n'est pas trop élevée. Si vous utilisez le projecteur à haute altitude, réglez le Mode haute alt. sur On dans le menu du projecteur. ☛ Avancé > Fonctionnement > Mode haute alt. Si le problème persiste, débranchez le projecteur et contactez Epson.
Alimentation : Bleu clignotant Etat : Le témoin d'état varie Laser : Orange clignotant Temp : Le témoin d'état varie	Avertissement laser Éteignez le projecteur, débranchez-le et contactez Epson.

Indicateur et état	Problème et solutions
Alimentation : Bleu clignotant Etat : Le témoin d'état varie Laser : Orange clignotant Temp : Le témoin d'état varie	Avertissement objectif Un objectif non pris en charge est installé; retirez l'objectif non pris en charge et fixez un objectif pris en charge.
Alimentation : Bleu clignotant Etat : Le témoin d'état varie Laser : Orange clignotant Temp : Orange clignotant	Avertissement obturateur (EB-PU2220B) Éteignez le projecteur, débranchez-le et contactez Epson.
Alimentation : Off Etat : Bleu clignotant Laser : Allumé en orange Temp : Off	Problème avec le laser ou la plaque de retardement. Éteignez le projecteur, débranchez-le et contactez Epson.
Alimentation : Off Etat : Bleu clignotant Laser : Off Temp : Orange clignotant	Un problème est survenu avec un ventilateur ou un capteur. Éteignez le projecteur, débranchez-le et contactez Epson.
Alimentation : Off Etat : Bleu clignotant Laser : Orange clignotant Temp : Off	Erreur interne du projecteur Éteignez le projecteur, débranchez-le et contactez Epson.
Alimentation : Off Etat : Bleu clignotant Laser : Allumé en orange Temp : Allumé en orange	Erreur Décalage objectif Erreur de tension d'alimentation Éteignez le projecteur, débranchez-le et contactez Epson.

Indicateur et état	Problème et solutions
Alimentation : Off Etat : Bleu clignotant Laser : Allumé en orange Temp : Allumé en orange	Un objectif présente un problème ou aucun objectif n'est installé. <ul style="list-style-type: none"> Fixez un objectif. Si l'objectif est déjà fixé, retirez-le puis remettez-le en place. Si le problème persiste, débranchez le projecteur et contactez Epson.
Alimentation : Le témoin d'état varie Etat : Le témoin d'état varie Laser : Orange clignotant Temp : Le témoin d'état varie	Le projecteur n'est pas en mesure de maintenir une luminosité constante et le réglage est désactivé.  Réglage > Param. de luminosité > Mode constant
Alimentation : Off Etat : Bleu clignotant Laser : Off Temp : Orange clignotant	Erreur au niveau du système de refroidissement Éteignez le projecteur, débranchez-le et contactez Epson.
Alimentation : Off Etat : Bleu clignotant Laser : Orange clignotant Temp : Orange clignotant	Erreur au niveau de l'obturateur (EB-PU2220B) Éteignez le projecteur, débranchez-le et contactez Epson.
Alimentation : Off Etat : Bleu clignotant Laser : Allumé en orange Temp : Off	Erreur d'ouverture du boîtier supérieur Éteignez le projecteur, débranchez-le et contactez Epson.

État du réseau sans fil

État du témoin Réseau sans fil	Problème et solutions
Allumé en bleu	Le réseau sans fil est disponible.

État du témoin Réseau sans fil	Problème et solutions
Clignotement bleu (rapide)	Connexion à un appareil.
Clignotement bleu (lent)	Une erreur est survenue. Éteignez le projecteur et rallumez-le.
Off	Le réseau sans fil n'est pas disponible. Vérifiez que les paramètres LAN sans fil sont corrects.

Vous pouvez surveiller l'état du projecteur et afficher les informations d'erreurs à partir du menu **Information** du projecteur.



Information > Infos État

Les catégories sur l'affichage de l'état vous permettent d'afficher des informations sur le projecteur et son fonctionnement.



- Les messages d'état ne sont disponibles qu'en Anglais.
- Les éléments affichés varient selon le modèle de votre projecteur, le signal d'image et la source de l'image.

Catégorie Status Information

Informations	Description
System	Consultez le tableau d'informations sur l'état System
Source	Permet d'afficher la source actuellement utilisée.
On-ScreenDisplay	Permet d'afficher les réglages pour l'affichage sur écran. Lorsque désactivé, les menus ou les messages ne s'affichent pas sur les images projetées.
A/V Mute	Permet d'afficher l'état de Pause A/V (EB-PU2120W).
Shutter	Permet d'afficher l'état de la fonction obturateur (EB-PU2220B).
Shutter Startup	Permet d'afficher le paramètre Démarrage de l'obturateur (EB-PU2220B).  Avancé > Fonctionnement > Param. Obturateur
Shutter Standby	Permet d'afficher le paramètre Veille de l'obturateur (EB-PU2220B).  Avancé > Fonctionnement > Param. Obturateur
Intake Air Temp	Permet d'afficher la température d'entrée d'air.
Internal Temp Lv	Permet d'afficher la température interne du projecteur.

Informations	Description
AC Voltage	Surveille l'état de la tension d'entrée et affiche un avertissement ou une erreur lorsqu'une chute de tension momentanée se produit. Les avertissements et les erreurs indiquent l'état suivant : En cas d'utilisation d'une alimentation de 200 V <ul style="list-style-type: none"> • Warning1 : chute de tension (inférieure à 180 V) • Warning2 : chute de tension (inférieure à 160 V) • Warning3 : interruption instantanée • Error : blocage de l'alimentation En cas d'utilisation d'une alimentation de 100 V <ul style="list-style-type: none"> • Warning1 : chute de tension (inférieure à 90 V) • Warning3 : interruption instantanée • Error : blocage de l'alimentation Lorsque vous éteignez le projecteur en coupant l'alimentation (arrêt direct), une erreur s'affiche. Il ne s'agit pas réellement d'une erreur.
ExtCam Status	Permet d'afficher l'état de fonctionnement de la caméra externe en option.
Laser Status	Permet d'afficher l'état de fonctionnement de la source lumineuse.

Catégorie Source

Informations	Description
Source	Permet d'afficher la source actuellement utilisée.
Resolution	Permet d'afficher la résolution de du signal d'entrée actuel.
Color Space	Permet d'afficher l'espace colorimétrique du signal d'entrée actuel.
H-Frequency	Permet d'afficher la fréquence horizontale du signal d'entrée actuel.
V-Frequency	Permet d'afficher la fréquence verticale du signal d'entrée actuel.
Sync Polarity	Permet d'afficher la polarité de synchronisation.
Sync Mode	Permet d'afficher le type de synchronisation.

Informations	Description
Detected Mode	Permet d'afficher le mode détecté du signal d'entrée actuel.
Video Range	Permet d'afficher le niveau vidéo du projecteur.
Transport	Permet d'afficher la méthode de numérisation.

Catégorie Signal Information

Informations	Description
5V Detect	Permet d'afficher les résultats de détection des signaux 5V.
TMDS Clock	Permet d'afficher la fréquence TMDS du signal d'entrée actuel.
H-Frequency	Permet d'afficher la fréquence horizontale du signal d'entrée actuel.
V-Frequency	Permet d'afficher la fréquence verticale du signal d'entrée actuel.
Stable Time	Permet d'afficher la durée de fonctionnement depuis la détermination de la source d'entrée.
HDCP Status	Permet d'afficher l'état HDCP.
HDCP Ver	Permet d'afficher la version HDCP.
AVI VIC	Permet d'afficher les informations VIC (AVI) du signal d'entrée actuel.
AVI Checksum	Permet d'afficher le résultat de la somme de contrôle pour AVI.
AVI Sampling Str	Permet d'afficher l'échantillonnage des couleurs pour AVI.
Signal Mode	Permet d'afficher le mode du signal.
HDR Mode	Permet d'afficher le mode HDR.
EDID Mode	Permet d'afficher le mode EDID.
HDBaseT Level	Permet d'afficher les informations de signal d'image du port HDBaseT.
SDI Link Mode *	Permet d'afficher le type de liaison pour SDI.
Sync Detect *	Permet d'afficher les résultats de la détection du signal pour chaque port 3G / HD / SD SDI.

Informations	Description
PayloadID Detect *	Permet d'afficher les résultats de la détection de l'ID de charge SDI.
Resolution *	Permet d'afficher la résolution.
Refresh Rate *	Permet d'afficher le taux de rafraîchissement pour SDI.
Color Sampling *	Permet d'afficher l'échantillon couleur.
Pixel Depth *	Permet d'afficher la profondeur couleur pour SDI.
SDI Type *	Permet d'afficher le type de SDI.
3G Mapping Level *	Permet d'afficher le niveau de mappage pour 3G-SDI.
Color Space *	Permet d'afficher la méthode de conversion de l'espace colorimétrique.

* Disponible uniquement pour EB-PU2220B.

Catégorie Network Wired

Informations	Description
Projector Name	Permet d'afficher le nom utilisé pour identifier le projecteur en cas de connexion à un réseau.
Connection Mode	Affiche le chemin de connexion pour le LAN.
DHCP	Permet d'afficher les paramètres DHCP.
IP Display	Permet d'afficher les paramètres d'affichage de l'adresse IP.
IP Address	Permet d'afficher l'adresse IP.
MAC Address	Permet d'afficher l'adresse MAC.

Catégorie Network Wireless

Informations	Description
Projector Name	Permet d'afficher le nom utilisé pour identifier le projecteur en cas de connexion à un réseau.

Informations	Description
Connection Mode	Permet d'afficher le mode connexion à utiliser lors de la connexion du projecteur à l'ordinateur via un réseau local sans fil.
SSID Display	Permet d'afficher les paramètres d'affichage du SSID.
SSID	Permet d'afficher le SSID.
DHCP	Permet d'afficher les paramètres DHCP.
IP Display	Permet d'afficher les paramètres d'affichage de l'adresse IP.
IP Address	Permet d'afficher l'adresse IP.
MAC Address	Permet d'afficher l'adresse MAC.
Security	Permet d'afficher les paramètres de sécurité.
Antenna Level	Permet d'afficher l'état de réception pour le Wifi.

Catégorie Maintenance

Informations	Description
Operation Time	Permet d'afficher le temps de fonctionnement total du projecteur.
Laser Op. Time	Permet d'afficher le temps de fonctionnement du laser pour chaque réglage du Mode lumière.

Catégorie Version

Informations	Description
Serial No.	Affiche le numéro de série du projecteur.

Informations	Description
Main	Permet d'afficher les informations relatives à la version du firmware du projecteur.
Video2	
Sub	
Sub2	
HDMI	
HDMI2	
HDBaseT	
Pixel Shift	

Informations d'état de System

État	Description
OK	Le projecteur est en mode de fonctionnement normal.
Warm-up	Le projecteur est en train de chauffer.
Standby	Le projecteur est en mode veille.
Cool Down	Le projecteur est en train de refroidir.

État	Description
Temp Error	<p>Une erreur de température élevée s'est produite. Vous pouvez vérifier l'état suivant dans le logiciel Epson Projector Management ou dans l'application Projector Config Tool.</p> <ul style="list-style-type: none"> • Temp Error 09(AIR) • Temp Error 0C(PS2) • Temp Error 12(PHW) • Temp Error 1D(PS1) • Temp Error 23(PFC1) • Temp Error 24(HDBT) • Temp Error 25(VIC) • Temp Error 26(SML) • Temp Error 2A(LVR) • Temp Error 2B(LVG) • Temp Error 2C(LVB) • Temp Error 2F(LD1) • Temp Error 30(LD2) • Temp Error 34(PS3) • Temp Error 3D(INA1) • Temp Error 46(LLC1) • Temp Error 47(LLC2) • Temp Error 4B(LDDR1) • Temp Error 4C(LDDR2) • Temp Error 4D(LDDR3) • Temp Error 63(RGB-R) • Temp Error 64(RGB-B) • Temp Error FE <p>Le numéro d'ID de l'appareil peut également s'afficher.</p>

État	Description
Fan Error	<p>Une erreur de ventilateur s'est produite. Vous pouvez vérifier l'état suivant dans le logiciel Epson Projector Management ou dans l'application Projector Config Tool.</p> <ul style="list-style-type: none"> • Fan Error 29(LVR) • Fan Error 2A(LVG) • Fan Error 2B(LVB) • Fan Error 25(ROUT1) • Fan Error 26(ROUT2) • Fan Error 42(ROUT3) • Fan Error 43(ROUT4) • Fan Error 1F(PHW) • Fan Error 07(EX) • Fan Error 14(PS1) • Fan Error 17(PS2) • Fan Error 3D(MA) <p>Le numéro d'ID de l'appareil peut également s'afficher.</p>

État	Description
Sensor Error	<p>Une erreur de capteur s'est produite.</p> <p>Vous pouvez vérifier l'état suivant dans le logiciel Epson Projector Management ou dans l'application Projector Config Tool.</p> <ul style="list-style-type: none"> • Sensor Error 09(AIR) • Sensor Error 0C(PS2) • Sensor Error 12(PHW) • Sensor Error 1D(PS1) • Sensor Error 23(PFC1) • Sensor Error 24(HDBT) • Sensor Error 25(VIC) • Sensor Error 26(SML) • Sensor Error 2A(LVR) • Sensor Error 2B(LVG) • Sensor Error 2C(LVB) • Sensor Error 2F(LD1) • Sensor Error 30(LD2) • Sensor Error 34(PS3) • Sensor Error 3D(INA1) • Sensor Error 46(LLC1) • Sensor Error 47(LLC2) • Sensor Error 4B(LDDR1) • Sensor Error 4C(LDDR2) • Sensor Error 4D(LDDR3) • Sensor Error 63(RGB-R) • Sensor Error 64(RGB-B) <p>Le numéro d'ID de l'appareil peut également s'afficher.</p>

État	Description
Internal Error	<p>Une erreur interne s'est produite.</p> <p>Vous pouvez vérifier l'état suivant dans le logiciel Epson Projector Management ou dans l'application Projector Config Tool.</p> <ul style="list-style-type: none"> • Internal Error 01 • Internal Error 02 • Internal Error 1C • Internal Error 12 • Internal Error 0F • Internal Error 10 • Internal Error 13 • Internal Error 07 • Internal Error 0A • Internal Error 14 • Internal Error 1A <p>Le numéro d'ID de l'appareil peut également s'afficher.</p>
Temp Warning	Une alerte de température élevée s'est produite.
Lens Shift Error	Une erreur de décalage objectif s'est produite.
Lens Error	Une erreur liée à l'objectif s'est produite.
Laser Error	Une erreur liée au laser s'est produite.
Laser Warning	Un avertissement lié au laser s'est produit.
Temp Error FE	Une erreur de laser s'est produite car la température du laser est trop élevée.
Temp Warning FE	Une alerte de laser s'est produite car la température du laser est trop élevée.
Pump Error	Une erreur liée à la pompe s'est produite.
Shutter Error	Une erreur liée à l'obturateur s'est produite.
Shutter Warning	Un avertissement lié à l'obturateur s'est produit.

Si vous rencontrez des problèmes avec les images projetées ou le son, consultez les solutions proposées dans les sections suivantes.

► Liens connexes

- "Solutions lorsqu'aucune image n'est visible" [p.170](#)
- "Solutions lorsque le message « Pas de signal » est affiché" [p.170](#)
- "Solutions lorsque le message « Non Supporté » est affiché" [p.171](#)
- "Solutions lorsqu'une image tronquée s'affiche" [p.171](#)
- "Solutions lorsque l'image n'est pas rectangulaire" [p.172](#)
- "Solutions lorsque l'image contient du bruit ou est statique" [p.172](#)
- "Solutions lorsque l'image est trouble ou floue" [p.173](#)
- "Solutions lorsque la luminosité ou les couleurs de l'image ne sont pas correctes" [p.173](#)
- "Solutions lorsque les ajustements automatiques ne sont pas appliqués correctement" [p.173](#)
- "Solutions lorsque l'empilage simple n'est pas appliqué correctement" [p.174](#)
- "Solutions lorsqu'une image rémanente reste sur l'image projetée" [p.175](#)
- "Solutions en cas de problèmes de son" [p.175](#)

Solutions lorsqu'aucune image n'est visible

Si aucune image ne s'affiche, essayez les solutions suivantes :

- Appuyez sur le bouton [A/V Mute] de la télécommande pour voir si l'image a été temporairement désactivée.
- Vérifiez que tous les câbles nécessaires sont bien branchés et que l'alimentation est activée pour le projecteur et les sources vidéo connectées.
- Appuyez sur le bouton d'alimentation du projecteur pour le sortir du mode attente ou veille. Vérifiez également si l'ordinateur connecté est en mode veille ou affiche un économiseur d'écran blanc.
- Si le projecteur ne répond pas lorsque vous appuyez sur les boutons du panneau de commande, les boutons sont peut-être verrouillés pour des raisons de sécurité. Déverrouillez les boutons dans le paramètre **Blocage fonctionne.** ou utilisez la télécommande pour allumer le projecteur.
☛ Réglage > Verrouillage > Blocage fonctionne.

- Si le projecteur ne répond pas quand vous appuyez sur des boutons du projecteur, une erreur interne peut s'être produite dans le projecteur. Contactez Epson.
- Ajustez le réglage de la **Luminosité** dans le menu **Image** du projecteur.
- Ajustez la luminosité de la source de lumière de votre projecteur.
☛ Réglage > Param. de luminosité
- Assurez-vous que **Message** est réglé sur **On** dans le menu **Étendu** du projecteur.
☛ Avancé > Affichage > Message
- Le projecteur peut ne pas être en mesure de projeter sur ordinateur des vidéos protégées par des droits d'auteur. Pour plus de détails, voir le manuel fourni avec l'ordinateur.
- Pour les images projetées par le biais de Windows Media Center, réduisez la taille de l'écran depuis le mode plein écran.
- Si les images sont projetées à partir d'applications utilisant Windows DirectX, désactivez les fonctions DirectX.

Solutions lorsque le message « Pas de signal » est affiché

Si le message "Pas de signal" s'affiche, essayez les solutions suivantes :

- Appuyez sur le bouton [Search] (télécommande) ou [Source Search] (panneau de commande) du panneau de commande ou de la télécommande jusqu'à ce que vous voyiez l'image de la source que vous souhaitez utiliser.
- Allumez l'ordinateur ou la source vidéo connectée, et appuyez sur lecture pour démarrer votre présentation, le cas échéant.
- Vérifiez que tous les câbles requis pour la projection sont branchés correctement.
- Si vous projetez depuis un ordinateur portable, vérifiez qu'il a été configuré pour s'afficher sur un moniteur externe.
- Le cas échéant, éteignez le projecteur et l'ordinateur ou la source vidéo connectée, puis rallumez l'appareil en question.

- Si vous projetez depuis une source HDMI, remplacez le câble HDMI par le câble plus court.

» Liens connexes

- "Affichage depuis un ordinateur portable Windows" [p.171](#)
- "Affichage depuis un ordinateur portable Mac" [p.171](#)

Affichage depuis un ordinateur portable Windows

Si le message "Pas de signal" s'affiche lors de la projection depuis un ordinateur portable Windows, vous devez le configurer pour qu'il s'affiche sur un moniteur externe.

- 1** Appuyez sur la touche Windows et en même temps sur la touche **P** de votre clavier, puis cliquez sur **Dupliquer**.
- 2** Si la même image ne s'affiche pas sur l'ordinateur portable et le projecteur, vérifiez l'utilitaire Windows **Affichage** pour vous assurer que le port du moniteur externe est activé et que le mode bureau étendu est désactivé.
- 3** Le cas échéant, vérifiez les paramètres de votre carte vidéo et réglez l'option d'écrans multiples sur **Miroir** ou **Dupliquer**.

Affichage depuis un ordinateur portable Mac

Si le message "Pas de signal" s'affiche lors de la projection depuis un portable Mac, vous devez configurer le portable pour qu'il s'affiche en miroir. (Consulter le manuel de votre ordinateur portable pour plus de détails.)

- 1** Cliquez sur les **Préférences système** et sélectionnez **Écrans**.
- 2** Sélectionnez l'option **Affichage** ou **LCD couleur** si nécessaire.
- 3** Cliquez sur l'onglet **Arranger** ou **Arrangement**.
- 4** Sélectionnez **Écrans miroir**.

Solutions lorsque le message « Non Supporté » est affiché

Si le message "Non Supporté." s'affiche, essayez les solutions suivantes :

- Vérifiez que la résolution d'affichage de l'ordinateur ne dépasse pas celle du projecteur et ses limites de fréquences. Le cas échéant, sélectionnez une résolution d'affichage différente pour votre ordinateur.

Solutions lorsqu'une image tronquée s'affiche

Si une image d'ordinateur tronquée s'affiche, essayez les solutions suivantes :

- Si vous projetez depuis un ordinateur à l'aide d'un câble VGA pour ordinateur, appuyez sur le bouton [Auto] de la télécommande pour optimiser le signal de l'image.
- Veillez à sélectionner le bon réglage de **Format d'écran** pour l'écran que vous utilisez.
☛ **Avancé > Affichage > Ecran > Format d'écran**
S'il y a des marges entre le bord de l'image et le cadre d'écran projeté, réglez la position de l'image.
☛ **Avancé > Affichage > Ecran > Position à l'écran**
- Veillez à ce que le paramètre **Mise à l'échelle** soit désactivé dans le menu **Signal** du projecteur.
- Essayez d'ajuster la position de l'image avec le paramètre **Position** dans le menu **Signal** du projecteur.
- Appuyez sur le bouton [Aspect] de la télécommande pour sélectionner un rapport d'aspect d'image différent.
- Modifiez la **Résolution** dans le menu **Signal** du projecteur en fonction du signal de l'équipement connecté.
- Modifiez le paramètre **Obturation** dans le menu **Signal** du projecteur pour que l'image apparaisse comme prévu.
- Si vous avez agrandi ou réduit l'image à l'aide des boutons [E-Zoom], appuyez sur le bouton [Esc] jusqu'à ce que le projecteur revienne à un affichage complet.

- Vérifiez les paramètres d'affichage de votre ordinateur pour désactiver le double affichage, et définissez la résolution dans les limites du projecteur.
- Vérifiez la résolution appliquée à vos fichiers de présentation pour voir s'ils ont été créés pour une résolution différente.
- Lors de la projection en mode Lecture de contenu, assurez-vous d'utiliser les paramètres appropriés dans **Effet superposition**.
 - ☛ **Réglage > Lecture de contenu > Effet superposition**
- Vérifiez que vous avez sélectionné le bon paramètre de **Projection** dans le menu **Étendu** du projecteur.

Solutions lorsque l'image n'est pas rectangulaire

Si l'image projetée n'a pas une forme rectangulaire régulière, essayez les solutions suivantes :

- Placez le projecteur directement en face du centre de l'écran si possible.
- Appuyez sur le bouton [Geometry] de la télécommande du projecteur pour ajuster la forme de l'image.
- Ajustez le paramètre **H/V-Keystone** pour corriger la forme de l'image.
 - ☛ **Réglage > Corr. géométrique > H/V-Keystone**
- Ajustez le paramètre **Quick Corner** pour corriger la forme de l'image.
 - ☛ **Réglage > Corr. géométrique > Quick Corner**
- Réglez le paramètre **Surface courbe** pour corriger les angles et les côtés d'une image projetée sur une surface incurvée avec le même rayon.
 - ☛ **Réglage > Corr. géométrique > Mur d'angle**
- Réglez le paramètre **Mur d'angle** pour corriger les angles et les côtés d'une image projetée sur une surface incurvée avec des angles droits.
 - ☛ **Réglage > Corr. géométrique > Surface courbe**
- Réglez le paramètre **Correction du point** pour corriger la petite distorsion qui peut survenir partiellement.
 - ☛ **Réglage > Corr. géométrique > Correction du point**

Solutions lorsque l'image contient du bruit ou est statique

Si l'image projetée contient des interférences électroniques (bruit) ou est statique, essayez les solutions suivantes :

- Vérifiez les câbles reliant votre ordinateur ou la source vidéo au projecteur. Ils doivent être :
 - Séparés du cordon d'alimentation pour éviter les interférences
 - Correctement branchés aux deux extrémités
 - Ne pas être branchés à une rallonge
- Vérifiez les paramètres dans le menu **Signal** du projecteur pour vous assurer qu'ils correspondent à la source vidéo.
- Ajustez les réglages de **Amélioration image** dans le menu **Image** du projecteur.
 - ☛ **Image > Amélioration image > Réduction bruit**
 - ☛ **Image > Amélioration image > Réduction bruit MPEG**
 - ☛ **Image > Amélioration image > Désentrelacement**
- Réglez le paramètre **Résolution** sur **Automatique** dans le menu **Signal** du projecteur.
- Sélectionnez une résolution vidéo et un taux de rafraîchissement sur l'ordinateur compatibles avec le projecteur.
- Si vous projetez depuis un ordinateur à l'aide d'un câble VGA pour ordinateur, appuyez sur le bouton [Auto] de la télécommande pour ajuster automatiquement les paramètres **Alignement** et **Sync**. Si les images ne sont pas ajustées correctement, ajustez manuellement les paramètres **Alignement** et **Sync**. dans le menu **Signal** du projecteur.
- Si vous avez ajusté la forme de l'image en vous servant des commandes du projecteur, essayez de diminuer le paramètre **Netteté** dans le menu **Image** du projecteur pour améliorer la qualité de l'image.
- Si vous avez branché une rallonge, essayez de projeter sans celle-ci pour voir si c'est elle qui a causé les interférences dans le signal.
- Vérifiez que vous avez sélectionné le bon réglage de **Plage vidéo** ou **EDID** dans le menu **Signal** du projecteur, s'il est disponible pour votre source d'image.

☛ **Signal** > **Avancé** > **Plage vidéo**

☛ **Signal** > **Avancé** > **EDID**

Solutions lorsque l'image est trouble ou floue

Si l'image projetée est trouble ou floue, essayez les solutions suivantes :

- Réglez la mise au point de l'image.
- Positionnez le projecteur suffisamment près de l'écran.
- Positionnez le projecteur afin que l'angle de correction keystone ne soit pas si large qu'il risque de déformer l'image.
- Nettoyez l'objectif du projecteur.



Pour éviter de la condensation sur l'objectif après avoir rentré le projecteur d'un endroit froid à un endroit chaud, laissez le projecteur s'adapter à la température ambiante avant de l'utiliser.

- Ajustez le paramètre **Netteté** dans le menu **Image** du projecteur pour améliorer la qualité d'image.
- Si vous projetez depuis un ordinateur à l'aide d'un câble VGA pour ordinateur, appuyez sur le bouton [Auto] de la télécommande pour ajuster automatiquement les paramètres **Alignement** et **Sync**. Si des bandes ou un flou général persistent, affichez une image à motifs uniformes sur l'écran et réglez manuellement les paramètres **Alignement** et **Sync** dans le menu **Signal** du projecteur.
- Si vous projetez à partir d'un ordinateur, utilisez une résolution plus faible ou sélectionnez une résolution correspondant à la résolution d'origine du projecteur.

Solutions lorsque la luminosité ou les couleurs de l'image ne sont pas correctes

Si l'image projetée est trop sombre ou trop claire, ou si les couleurs ne sont pas correctes, essayez les solutions suivantes :

- Appuyez sur le bouton [Color Mode] de la télécommande pour essayer différents modes de couleurs pour l'image et l'environnement.
- Vérifiez les paramètres de votre source vidéo.
- Ajustez les paramètres disponibles dans le menu **Image** du projecteur pour la source d'entrée actuelle, comme **Luminosité**, **Contraste**, **Nuance**, et **Intensité couleur**.
- Vérifiez que vous avez sélectionné le bon réglage de **Plage vidéo** ou **EDID** dans le menu **Signal** du projecteur, s'il est disponible pour votre source d'image.
 - ☛ **Signal** > **Avancé** > **Plage vidéo**
 - ☛ **Signal** > **Avancé** > **EDID**
- Vérifiez que vous avez sélectionné le bon paramètre **RGBCMY** dans le menu **Image** du projecteur.
 - ☛ **Image** > **Avancé** > **RGBCMY**
- Vérifiez que tous les câbles sont branchés correctement au projecteur et à votre appareil vidéo. Si vous avez branché des câbles longs, essayez des câbles plus courts.
- Veillez à ce que **Param. de luminosité** soit réglé correctement.
 - ☛ **Réglage** > **Param. de luminosité**
- Positionnez le projecteur suffisamment près de l'écran.
- Lorsque vous utilisez plusieurs projecteurs, veillez à ce que **Calibrage lumière** dans le menu **Réinit.** soit réglé correctement sur tous les projecteurs. Si le calibrage lumière est effectué uniquement sur certains projecteurs, la balance des blancs et le niveau de luminosité de l'image projetée peuvent différer d'un projecteur à l'autre.

Solutions lorsque les ajustements automatiques ne sont pas appliqués correctement

Si vous avez des problèmes avec les ajustements automatiques qui ne sont pas appliqués correctement, essayez les solutions suivantes :

- Assurez-vous d'attendre au moins 20 minutes après avoir allumé le projecteur ou libéré l'obturateur avant d'effectuer des ajustements

automatiques. Cela donne à la température du projecteur une chance de se stabiliser.

- Vérifiez que la zone de l'appareil est dégagée.
- Assurez-vous que le câble de la caméra externe en option est bien connecté au projecteur.
- La caméra externe en option peut être défectueuse. Contactez Epson.
- Selon l'objectif que vous avez installé, les ajustements automatiques peuvent ne pas être disponibles. Les ajustements automatiques ne sont pas disponibles pour les objectifs suivants :
 - ELPLL08
- Si vous projetez à partir d'une source d'entrée analogique, les changements de couleur et de luminosité de l'image peuvent empêcher l'application correcte des ajustements automatiques.
- Assurez-vous qu'aucun projecteur et qu'aucune source de lumière naturelle puissante ne brille dans l'environnement de projection ou n'interfère avec les ajustements automatiques.
- Vérifiez que vos paramètres de correction et de fusion d'images se situent dans des plages raisonnables. Si l'angle de projection est très grand, essayez de désactiver le paramètre **Corr. Géométrique** ou de réduire l'angle de projection. Si vous utilisez le paramètre de **superposition bords**, assurez-vous que la largeur de la zone de fusion est comprise entre 15 et 43 %.
- Si vous voyez un message d'erreur pendant les ajustements automatiques, vérifiez les codes d'erreur dans le message.

Pendant la correspondance d'écran :

- 0101 : Erreur de valeur de mesure
- 0102 : Échec de la mesure
- 0103 : Défaillance de commutation de la caméra
- 0104/0105 : Erreur de modèle
- 0108 : Erreur de caméra

Pendant l'assortiment couleur :

- 0201 : Erreur de valeur de mesure
- 0202 : Échec de la mesure
- 0203 : Défaillance de commutation de la caméra

- 0208 : Erreur de caméra

Contactez Epson pour de l'assistance sur les détails.

Solutions lorsque l'empilage simple n'est pas appliqué correctement

Si vous avez des problèmes avec l'empilage simple qui n'est pas appliqué correctement, essayez les solutions suivantes :

- Assurez-vous que les projecteurs sont placés correctement et connectés à l'aide d'un câble LAN.
- Assurez-vous que la caméra externe en option est installée correctement et que le câble est bien connecté au projecteur.
- La caméra externe en option peut être défectueuse. Contactez Epson.
- Selon l'objectif que vous avez installé, l'empilage simple peut ne pas être disponible. L'empilage simple n'est pas disponible pour les objectifs suivants :
 - ELPLL08
- Assurez-vous qu'aucun projecteur et qu'aucune source de lumière naturelle puissante ne brille dans l'environnement de projection ou n'interfère avec l'empilage simple.
- Redimensionnez la taille de la projection.
- Si vous voyez un message d'erreur pendant le processus d'empilage simple, vérifiez les codes d'erreur dans le message.
 - 0302 : Échec de la mesure
 - 0306 : Erreur de correction géométrique
 - 0307/0308 : La caméra externe peut s'avérer défectueuse, ou une erreur de communication s'être produite.

Contactez Epson pour de l'assistance sur les détails.

► Liens connexes

- "Conditions pour l'empilage simple" [p.110](#)

Solutions lorsqu'une image rémanente reste sur l'image projetée

Si vous voyez une image rémanente dans l'image projetée, utilisez la fonction **Mode actualiser** pour l'effacer. Sélectionnez **Mode actualiser** > **Démarr.** dans le menu **Réinit.** du projecteur.

- Si vous connectez le projecteur à un Mac à l'aide d'un câble HDMI, assurez-vous que votre Mac prend en charge l'audio par l'intermédiaire du port HDMI. Si ce n'est pas le cas, vous devez brancher un câble audio.
- Si le volume de l'ordinateur est réglé sur le son minimum alors que celui du projecteur est au maximum, il peut en résulter un mélange de son. Augmentez le volume de l'ordinateur et diminuez celui du projecteur. (Lorsque vous utilisez Epson iProjection (Windows/Mac).)

Solutions en cas de problèmes de son

Si aucun son n'est émis ou si le volume est trop faible ou élevé, essayez les solutions suivantes :

- Ajustez les paramètres de volume du projecteur.
- Appuyez sur le bouton [A/V Mute] de la télécommande afin de redémarrer la vidéo et le son s'ils avaient été temporairement coupés.
- Vérifiez votre ordinateur ou source vidéo pour vous assurer que le volume est activé et que la sortie audio est réglée sur la bonne source.
- Vérifiez les connexions audio câblées entre le projecteur et la source vidéo.
- Vérifiez que les câbles audio branchés sont libellés « Sans résistance ».
- Si vous souhaitez utiliser une source audio connectée lorsque le projecteur est éteint, réglez l'option **Mode attente** sur **Comm. activée**, puis vérifiez que les options **Réglages A/V** sont correctement définies dans le menu **Avancé** du projecteur.
- Si vous souhaitez émettre l'audio depuis une source audio connectée lorsque le projecteur ne projette pas d'image, sélectionnez les paramètres suivants dans les menus du projecteur :
 - Désactivez **Démarrage rapide** dans le menu **Étendu**.
☛ **Avancé** > **Fonctionnement** > **Démarrage rapide**
 - Réglez le paramètre **Sortie A/V** sur **Toujours valide** dans le menu **Étendu**.
☛ **Avancé** > **Réglages A/V** > **Sortie A/V**
- Si aucun son ne sort d'une source HDMI, réglez l'appareil connecté sur la sortie PCM.

Si des problèmes de fonctionnement surviennent avec le projecteur ou la télécommande, consultez les solutions proposées dans les sections suivantes.

» Liens connexes

- "Solutions pour les problèmes de mise sous tension ou de mise hors tension du projecteur" [p.176](#)
- "Solutions aux problèmes liés à la télécommande" [p.176](#)
- "Solutions relatives aux problèmes de mot de passe" [p.177](#)
- "Solution si le message « La batterie qui sert à mémoriser l'heure est presque déchargée. » apparaît" [p.177](#)

Solutions pour les problèmes de mise sous tension ou de mise hors tension du projecteur

Si le projecteur ne s'allume pas lorsque vous appuyez sur le bouton d'alimentation ou s'arrête de façon inattendue, essayez les solutions suivantes :

- Vérifiez que le cordon d'alimentation est bien branché au projecteur et à une prise électrique qui fonctionne.
- Si le bouton d'alimentation de la télécommande n'allume pas le projecteur, vérifiez ses piles et assurez-vous qu'au moins un des récepteurs à distance est disponible dans le paramètre **Récepteur à distance** du menu **Réglage** du projecteur.
- Les boutons du projecteur peuvent être verrouillés par mesure de sécurité. Déverrouillez les boutons dans le paramètre **Blocage fonctionne.** ou utilisez la télécommande pour allumer le projecteur.
- Si la source de lumière du projecteur s'éteint de façon inattendue, elle peut être entrée en mode veille après une période d'inactivité. Effectuez n'importe quelle opération pour réveiller le projecteur. Pour désactiver le mode veille, réglez le paramètre **Mode veille** sur **Off**.
☛ **Avancé > Fonctionnement > Mode veille**
- Si le projecteur s'éteint de façon inattendue, la minuterie pause A/V est peut-être activée (EB-PU2120W). Pour le désactiver la minuterie pause A/V, réglez le paramètre **Minuterie pause A/V** sur **Off**.
☛ **Avancé > Fonctionnement > Param. sourdine A/V > Minuterie pause A/V**

- Si le projecteur s'éteint de façon inattendue, la minuterie de l'obturateur peut être activée (EB-PU2220B). Pour désactiver la minuterie de l'obturateur, réglez le paramètre **Minuterie de l'obturateur** sur **Off**.
☛ **Avancé > Fonctionnement > Param. Obturateur > Minuteur obturateur**
- Si la source de lumière du projecteur s'éteint, le témoin d'état clignote et l'indicateur de température est éclairé, le projecteur a surchauffé et s'est éteint.
- Les ventilateurs de refroidissement peuvent fonctionner en mode attente en fonction des paramètres du projecteur. Ainsi, lorsque le projecteur sort du mode attente, les ventilateurs peuvent générer un bruit inattendu. Cela n'indique pas un mauvais fonctionnement.
- Le cordon d'alimentation peut être défectueux. Débranchez le cordon et contactez Epson.

Solutions aux problèmes liés à la télécommande

Si le projecteur ne répond pas aux commandes de la télécommande, essayez les solutions suivantes :

- Vérifiez que les piles de la télécommande sont bien installées et sont chargées. Le cas échéant, remplacez les piles.
- Vérifiez que vous utilisez la télécommande en respectant l'angle de réception et la portée du projecteur.
- Vérifiez que le projecteur n'est pas en mode de préchauffage ou en cours d'arrêt.
- Vérifiez si un bouton de la télécommande est coincé, ce qui causerait l'entrée en mode veille. Relâchez le bouton pour réveiller la télécommande.
- Les éclairages fluorescents, la lumière directe du soleil et les signaux des appareils infrarouges peuvent créer des interférences avec les récepteurs de la télécommande du projecteur. Baissez la lumière, déplacez le projecteur à l'écart du soleil ou de l'équipement provoquant des interférences.
- Assurez-vous qu'au moins l'un des récepteurs à distance est disponible dans le paramètre **Récepteur à distance** du menu **Réglage** du projecteur.

- Si vous avez activé le verrouillage des boutons de la télécommande, appuyez sur le bouton [Home] et maintenez-le enfoncé pendant environ 5 secondes pour le désactiver.
- Si vous avez attribué un numéro d'ID au projecteur pour commander plusieurs projecteurs à partir de la télécommande, vous devez peut-être vérifier ou changer le réglage de l'ID.
- Réglez le commutateur [ID] de la télécommande sur **Off**. Vous pouvez faire fonctionner tous les projecteurs, quels que soient les paramètres d'ID du projecteur.
- Assurez-vous que le projecteur et la télécommande ne sont pas connectés par le câble. Si vous laissez le câble connecté au port Remote du projecteur, la télécommande ne peut pas contrôler le projecteur.
- Assurez-vous que le paramètre **Commande Communication** ou **Extron XTP** du menu **Étendu** est réglé sur **Off** si vous utilisez la télécommande connectée au port Remote du projecteur.
 - ☛ **Avancé > HDBaseT > Commande Communication**
 - ☛ **Avancé > HDBaseT > Extron XTP**
- Si vous perdez la télécommande, vous pouvez en commander une auprès d'Epson.

- Mot de passe par défaut : le numéro de série du projecteur
- Si vous définissez un mot de passe de télécommande (dans Epson Web Control) et oubliez l'ID utilisateur ou le mot de passe, essayez d'entrer les informations suivantes :
 - ID d'utilisateur : **EPSONREMOTE**
 - Mot de passe par défaut : le numéro de série du projecteur
- Si vous perdez la télécommande, vous ne pouvez pas saisir de mot de passe. Commandez-en une nouvelle auprès d'Epson.

Solution si le message « La batterie qui sert à mémoriser l'heure est presque déchargée. » apparaît

Si le message "La batterie qui sert à mémoriser l'heure est presque déchargée." s'affiche, contactez Epson pour obtenir de l'aide.

Solutions relatives aux problèmes de mot de passe

Si vous ne pouvez pas saisir ou vous souvenir d'un mot de passe, essayez les solutions suivantes :

- Vous pouvez avoir activé la protection par mot de passe sans avoir d'abord défini de mot de passe. Essayez de saisir **0000** avec la télécommande.
- Si vous avez saisi un mot de passe incorrect trop de fois et qu'un message s'affiche avec un code de requête, écrivez ce code et contactez Epson pour obtenir de l'aide. Fournissez le code de requête et la preuve d'achat au service d'assistance pour déverrouiller le projecteur.
- Si vous définissez un mot de passe Contrôle Web Epson et oubliez l'ID utilisateur ou le mot de passe, essayez d'entrer les informations suivantes :
 - ID d'utilisateur : **EPSONWEB**

Si vous ne pouvez pas lire une liste de lecture correctement, essayez les solutions suivantes :

- Assurez-vous que **Lecture de contenu** est réglé sur **On**.
☛ **Réglage > Lecture de contenu > Lecture de contenu**
- Assurez-vous que la clé USB contient une liste de lecture.
- Assurez-vous que la clé USB est directement connectée au projecteur. N'utilisez pas de lecteur multi-cartes ni de concentrateur USB pour étendre un port USB.
- Si la clé USB est partitionnée, vous pouvez ne pas être en mesure de lire des listes de lecture. Supprimez toutes les partitions avant d'enregistrer les listes de lecture sur la clé USB.
- Ne partagez pas de liste de lecture entre projecteurs de résolutions différentes. Les effets de couleur et de forme ajoutés en utilisant **Effet superposition** peuvent ne pas être reproduits correctement.
☛ **Réglage > Lecture de contenu > Effet superposition**

Consultez les solutions proposées dans les sections suivantes si vous rencontrez des problèmes d'utilisation avec le projecteur sur un réseau.

» Liens connexes

- "Solutions lorsque l'authentification sans fil échoue" [p.179](#)
- "Solutions lorsque vous ne pouvez pas accéder au projecteur via le Web" [p.179](#)
- "Solutions lorsque les alertes e-mail réseau ne sont pas reçues" [p.179](#)
- "Solutions lorsque l'image est statique lors de la projection réseau" [p.180](#)
- "Solutions lorsque vous ne parvenez pas à surveiller ou contrôler le projecteur via un réseau" [p.180](#)

Solutions lorsque l'authentification sans fil échoue

Si vous avez des problèmes avec l'authentification, essayez les solutions suivantes :

- Si les réglages sans fil sont corrects mais si l'authentification échoue, vous devez peut-être mettre à jour les réglages de **Date & heure**.
☛ **Avancé > Fonctionnement > Date & heure**
- Vérifiez les paramètres de **Sécurité** dans le menu **Réseau** du projecteur.
☛ **Réseau > Vers Configuration réseau > LAN sans fil**
- Si la sécurité du point d'accès est WPA3-EAP, modifiez le paramètre de point d'accès en WPA2/WPA3-EAP.

Solutions lorsque vous ne pouvez pas accéder au projecteur via le Web

Si vous n'arrivez pas à accéder au projecteur via un navigateur Web, vérifiez que vous utilisez l'ID et le mot de passe corrects.

- Pour l'ID utilisateur, entrez **EPSONWEB**. (Il est impossible de modifier l'ID utilisateur.)
- Pour le mot de passe, entrez le mot de passe défini dans le menu **Réseau** du projecteur. Le mot de passe par défaut est le numéro de série du projecteur.

- Vérifiez que vous avez accès au réseau sur lequel le projecteur se trouve.
- Si le navigateur Web que vous utilisez est configuré de manière à se connecter via un serveur proxy, il est impossible d'afficher l'écran **Epson Web Control**. Faites des réglages pour une connexion sans utiliser un serveur proxy.
- Si vous réglez le paramètre **Mode attente** sur **Comm. activée** dans le menu du projecteur en mode veille, assurez-vous que le périphérique réseau est allumé. Après avoir activé le périphérique réseau, allumez le projecteur.
☛ **Avancé > Mode attente**
Et connectez à un réseau local câblé ou sans fil avec le paramètre **Mode de connexion** réglé sur **Avancé**.
☛ **Réseau > Vers Configuration réseau > LAN sans fil > Mode de connexion**



L'ID utilisateur et le mot de passe sont sensibles à la casse.

Solutions lorsque les alertes e-mail réseau ne sont pas reçues

Si vous ne recevez pas d'e-mail d'alerte vous alertant d'un problème avec un projecteur sur le réseau, essayez les solutions suivantes :

- Vérifiez que le projecteur est mis sous tension et est correctement connecté au réseau. (Si le projecteur s'éteint en raison d'une erreur, il est possible que l'e-mail ne soit pas distribué.)
- Vérifiez que vous avez correctement défini les paramètres d'alerte par e-mail du projecteur dans le menu **Notification** ou dans le logiciel réseau.
- Réglez le paramètre **Mode attente** sur **Comm. activée** de sorte que le logiciel réseau puisse surveiller le projecteur en mode attente.
☛ **Avancé > Mode attente**
Et connectez à un réseau local câblé ou sans fil avec le paramètre **Mode de connexion** réglé sur **Avancé**.

☛ Réseau > Vers Configuration réseau > LAN sans fil > Mode de connexion

Solutions lorsque l'image est statique lors de la projection réseau

Si l'image projetée est statique, essayez les solutions suivantes :

- Vérifiez l'éventuelle présence d'obstacles entre le point d'accès, l'ordinateur, l'appareil mobile et le projecteur, et modifiez leurs positions pour améliorer les communications.
- Vérifiez que le point d'accès, l'ordinateur, l'appareil mobile et le projecteur ne sont pas trop éloignés. Rapprochez-les et essayez de vous connecter à nouveau.
- Recherchez les interférences d'autres équipements, comme les appareils Bluetooth ou fours à micro-ondes. Déplacez l'appareil causant les interférences ou étendez votre bande passante sans fil.
- Réduisez le nombre d'appareils connectés si la vitesse de connexion chute.

Solutions lorsque vous ne parvenez pas à surveiller ou contrôler le projecteur via un réseau

Si vous ne parvenez pas à surveiller ou à contrôler le projecteur avec une communication de commande à l'aide de ESC/VP.net, réglez le paramètre **Communicat commandes** sur **Compatible**.

☛ Réseau > Vers Configuration réseau > Autres > Communicat commandes

Annexe

Consultez les sections suivantes pour les caractéristiques techniques et les avis importants à propos de votre produit.

► Liens connexes

- "Accessoires en option et consommables" [p.182](#)
- "Taille de l'écran et distance de projection" [p.184](#)
- "Caractéristiques du projecteur" [p.191](#)
- "Fonctions prises en charge par Epson Projector Content Manager" [p.193](#)
- "Liste des symboles et instructions relatifs à la sécurité" [p.194](#)
- "Informations sur la sécurité laser" [p.196](#)
- "Distance de danger selon CEI62471-5" [p.198](#)
- "Avis" [p.199](#)

Les accessoires et consommables disponibles en option sont les suivants. Veuillez faire l'acquisition de ces produits lorsqu'ils sont nécessaires.

La liste suivante présente les accessoires en option et les pièces de rechange disponibles dès : février 2022.

Les détails des accessoires peuvent faire l'objet de modifications sans préavis, et leur disponibilité peut varier selon le pays d'achat.

» Liens connexes

- "Objectif" [p.182](#)
- "Supports" [p.182](#)
- "Périphériques externes" [p.182](#)
- "Pour la connexion sans fil" [p.182](#)

Objectif

ELPLX02S

ELPLX02WS

Objectif zoom à focale ultra courte.

ELPLU03S

ELPLU04

Objectif zoom à focale courte.

ELPLW08

ELPLW06

Objectif zoom à focale grand angle.

ELPLM15

ELPLM10

ELPLM11

Objectif zoom à moyenne focale.

ELPLL08

Objectif zoom à longue focale.

Supports

Support plafond ELPMB67

Utilisez pour installer le projecteur au plafond ou sur un mur.

Adaptateur de suspension ELPFP15

S'utilise pour installer le projecteur à un plafond haut.



Une expertise spéciale est requise pour suspendre le projecteur à un plafond. Contactez Epson.

Périphériques externes

Caméra document ELPDC21

S'utilise pour la projection d'images comme des livres, des transparents ou des diapos.

Haut-parleur externe ELPSP02

Haut-parleur externe à alimentation autonome.

Lecteur multimédia en streaming ELPAP12

Utilisez ce lecteur multimédia en continu pour regarder des contenus en ligne.

Caméra externe ELPEC01

Utilisez cette fonction pour régler automatiquement les images projetées par plusieurs projecteurs.

Pour la connexion sans fil

Module réseau local sans fil ELPAP11

Utilisez-le pour projeter des images depuis un ordinateur via une communication sans fil.

Systeme de présentation sans fil ELPWP20

À utiliser lors de la connexion directe à des ordinateurs Windows / Mac avec une projection des images sans fil. Comprend deux transmetteurs sans fil (ELPWT01) et une unité de base (ELPBU01).

Transmetteur sans fil ELPWT01

Transmetteur sans fil supplémentaire pour le système de présentation sans fil.

Consultez les tableaux dans ces sections pour déterminer la distance nécessaire entre le projecteur et l'écran en fonction de la taille de l'image projetée.

► **Liens connexes**

- "Formule de distance de projection" [p.184](#)
- "Distance de projection" [p.186](#)

Formule de distance de projection

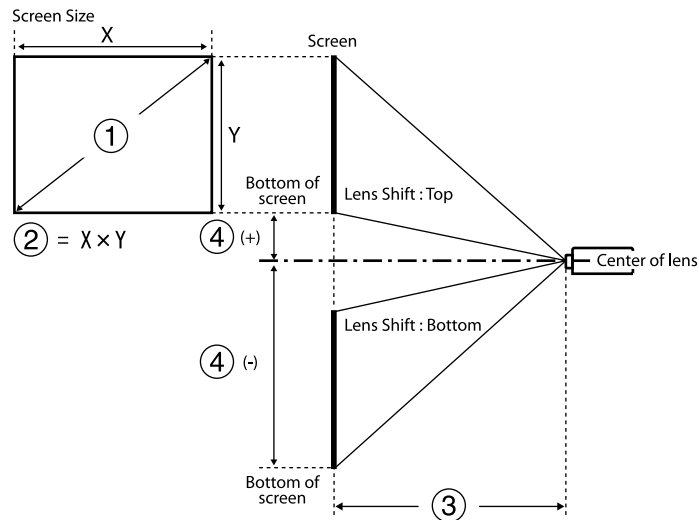

- ① Taille de l'écran (pouces)
- ② Taille de l'écran (largeur x hauteur)
- ③ Distance de projection (minimum : large à maximum : télé)
- ④ Distance entre le centre de l'objectif et le bas de l'écran

16:10

Objectif	Formule de distance de projection		Rapport de distance de projection (distance de projection / x)
ELPLX02S ELPLX02WS	-	③ (cm) = ① (pouces) × 0,77 - 3,40	0,35
ELPLU03S	Minimum	③ (cm) = ① (pouces) × 1,05 - 3,49	0,48 - 0,57
	Maximum	③ (cm) = ① (pouces) × 1,26 - 3,28	
ELPLU04	Minimum	③ (cm) = ① (pouces) × 1,42 - 5,65	0,64 - 0,77
	Maximum	③ (cm) = ① (pouces) × 1,71 - 5,52	
ELPLW08	Minimum	③ (cm) = ① (pouces) × 1,88 - 3,92	0,86 - 1,21
	Maximum	③ (cm) = ① (pouces) × 2,64 - 5,10	
ELPLW06	Minimum	③ (cm) = ① (pouces) × 2,61 - 7,51	1,19 - 1,62
	Maximum	③ (cm) = ① (pouces) × 3,55 - 6,99	
ELPLM15	Minimum	③ (cm) = ① (pouces) × 3,45 - 8,18	1,57 - 2,56
	Maximum	③ (cm) = ① (pouces) × 5,57 - 8,02	
ELPLM10	Minimum	③ (cm) = ① (pouces) × 5,33 - 13,21	2,42 - 3,71
	Maximum	③ (cm) = ① (pouces) × 8,10 - 13,08	
ELPLM11	Minimum	③ (cm) = ① (pouces) × 7,81 - 23,86	3,54 - 5,41
	Maximum	③ (cm) = ① (pouces) × 11,83 - 23,55	
ELPLL08	Minimum	③ (cm) = ① (pouces) × 11,59 - 31,52	5,27 - 7,41
	Maximum	③ (cm) = ① (pouces) × 16,21 - 31,81	

Objectif	Distance entre le centre de l'objectif et la base de l'écran
ELPLX02S ELPLX02WS	④ (+) (cm) = ① (pouces) × 0,27 ④ (-) (cm) = ① (pouces) × -0,07

Objectif	Distance entre le centre de l'objectif et la base de l'écran
ELPLU03S	④ (-) (cm) = ① (pouces) × -0,35 à ① (pouces) × -1,00
ELPLU04 ELPLW08 ELPLW06 ELPLM15 ELPLM10 ELPLM11 ELPLL08	④ (+) (cm) = ① (pouces) × 0,14 ④ (-) (cm) = ① (pouces) × -1,48

Objectif	Formule de distance de projection		Rapport de distance de projection (distance de projection / x)
	Minimum	Maximum	
ELPLM10	③ (cm) = ① (pouces) × 5,47 - 13,21	③ (cm) = ① (pouces) × 8,32 - 13,08	2,42 - 3,71
	③ (cm) = ① (pouces) × 8,03 - 23,86	③ (cm) = ① (pouces) × 12,16 - 23,55	
ELPLM11	③ (cm) = ① (pouces) × 11,92 - 31,52	③ (cm) = ① (pouces) × 16,66 - 31,81	5,27 - 7,41
	③ (cm) = ① (pouces) × 11,92 - 31,52	③ (cm) = ① (pouces) × 16,66 - 31,81	

16:9

Objectif	Formule de distance de projection		Rapport de distance de projection (distance de projection / x)
	Minimum	Maximum	
ELPLX02S ELPLX02WS	-	③ (cm) = ① (pouces) × 0,79 - 3,40	0,35
ELPLU03S	Minimum	③ (cm) = ① (pouces) × 1,08 - 3,49	0,48 - 0,57
	Maximum	③ (cm) = ① (pouces) × 1,29 - 3,28	
ELPLU04	Minimum	③ (cm) = ① (pouces) × 1,46 - 5,65	0,64 - 0,77
	Maximum	③ (cm) = ① (pouces) × 1,76 - 5,52	
ELPLW08	Minimum	③ (cm) = ① (pouces) × 1,93 - 3,92	0,86 - 1,21
	Maximum	③ (cm) = ① (pouces) × 2,72 - 5,10	
ELPLW06	Minimum	③ (cm) = ① (pouces) × 2,69 - 7,51	1,19 - 1,62
	Maximum	③ (cm) = ① (pouces) × 3,65 - 6,99	
ELPLM15	Minimum	③ (cm) = ① (pouces) × 3,55 - 8,18	1,57 - 2,56
	Maximum	③ (cm) = ① (pouces) × 5,73 - 8,02	

Objectif	Distance entre le centre de l'objectif et la base de l'écran
ELPLX02S ELPLX02WS	④ (+) (cm) = 0 à ① (pouces) × 0,35
ELPLU03S	④ (-) (cm) = ① (pouces) × -0,29 à ① (pouces) × -0,96
ELPLU04 ELPLW08 ELPLW06 ELPLM15 ELPLM10 ELPLM11 ELPLL08	④ (+) (cm) = ① (pouces) × 0,21 ④ (-) (cm) = ① (pouces) × -1,45

4:3

Objectif	Formule de distance de projection		Rapport de distance de projection (distance de projection / x)
ELPLX02S ELPLX02WS	-	③ (cm) = ① (pouces) × 0,87 - 3,40	0,42
ELPLU03S	Minimum	③ (cm) = ① (pouces) × 1,19 - 3,49	0,57 - 0,69
	Maximum	③ (cm) = ① (pouces) × 1,43 - 3,28	
ELPLU04	Minimum	③ (cm) = ① (pouces) × 1,61 - 5,65	0,77 - 0,93
	Maximum	③ (cm) = ① (pouces) × 1,93 - 5,52	
ELPLW08	Minimum	③ (cm) = ① (pouces) × 2,13 - 3,92	1,03 - 1,46
	Maximum	③ (cm) = ① (pouces) × 2,99 - 5,10	
ELPLW06	Minimum	③ (cm) = ① (pouces) × 2,96 - 7,51	1,42 - 1,95
	Maximum	③ (cm) = ① (pouces) × 4,02 - 6,99	
ELPLM15	Minimum	③ (cm) = ① (pouces) × 3,91 - 8,18	1,89 - 3,07
	Maximum	③ (cm) = ① (pouces) × 6,31 - 8,02	
ELPLM10	Minimum	③ (cm) = ① (pouces) × 6,03 - 13,21	2,91 - 4,45
	Maximum	③ (cm) = ① (pouces) × 9,17 - 13,08	
ELPLM11	Minimum	③ (cm) = ① (pouces) × 8,84 - 23,86	4,25 - 6,49
	Maximum	③ (cm) = ① (pouces) × 13,39 - 23,55	
ELPLL08	Minimum	③ (cm) = ① (pouces) × 13,13 - 31,52	6,32 - 8,89
	Maximum	③ (cm) = ① (pouces) × 18,35 - 31,81	

Objectif	Distance entre le centre de l'objectif et la base de l'écran
ELPLU03S	④ (-) (cm) = ① (pouces) × -0,40 à ① (pouces) × -1,13
ELPLU04	④ (+) (cm) = ① (pouces) × 0,15
ELPLW08	④ (-) (cm) = ① (pouces) × -1,68
ELPLM15	
ELPLM10	
ELPLM11	
ELPLL08	

Distance de projection

Les distances de projection sont des valeurs approximatives.

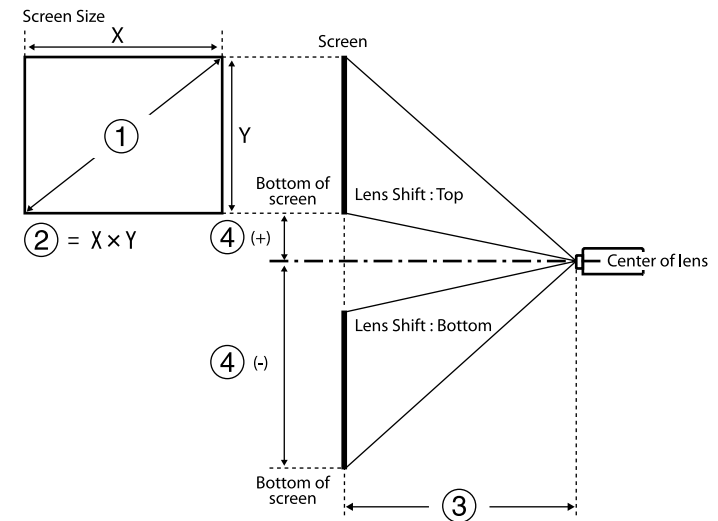

- ① Taille de l'écran (pouces)
- ② Taille de l'écran (largeur x hauteur) (cm)

Objectif	Distance entre le centre de l'objectif et la base de l'écran
ELPLX02S	④ (+) (cm) = ① (pouces) × 0,30
ELPLX02WS	④ (-) (cm) = ① (pouces) × -0,08

③ Distance de projection (minimum : large à maximum : télé) (cm)

④ Distance entre le centre de l'objectif et le bas de l'écran (cm)

Lorsque vous projetez une image de plus de 500 pouces, il est possible qu'elle soit un peu floue.

16:10

ELPLX02S/ELPLX02WS

①	②	③	④
Inches	Width × Height	ELPLX02S/ELPLX02WS	
100	215 × 135	74	-7 - 27
120	258 × 162	89	-8 - 32
150	323 × 202	112	-10 - 40
200	431 × 269	151	-13 - 54
300	646 × 404	228	-20 - 81
400	862 × 538	306	-27 - 108
500	1077 × 673	383	-34 - 135
800	1723 × 1077	615	-54 - 215
1000	2154 × 1346	769	-67 - 269

16:9

ELPLX02S/ELPLX02WS

①	②	③	④
Pouces	Largeur × Hauteur	ELPLX02S/ELPLX02WS	
98	217 × 122	74	0 - 34
100	221 × 125	76	0 - 35
120	266 × 149	92	0 - 42
150	332 × 187	116	0 - 52

①	②	③	④
Pouces	Largeur × Hauteur	ELPLX02S/ELPLX02WS	
200	443 × 249	155	0 - 69
300	664 × 374	235	0 - 104
400	886 × 498	314	0 - 138
500	1107 × 623	394	0 - 173
800	1771 × 996	632	0 - 277
1000	2214 × 1245	791	0 - 346

4:3

ELPLX02S/ELPLX02WS

①	②	③	④
Pouces	Largeur × Hauteur	ELPLX02S/ELPLX02WS	
89	181 × 136	74	-7 - 27
100	203 × 152	84	-8 - 30
120	244 × 183	102	-9 - 37
150	305 × 229	128	-11 - 46
200	406 × 305	172	-15 - 61
250	508 × 381	215	-19 - 76
300	610 × 457	259	-23 - 91
400	813 × 610	346	-30 - 122
500	1016 × 762	434	-38 - 152
800	1626 × 1219	696	-61 - 244
1000	2032 × 1524	871	-76 - 305

16:10

ELPLU03S/ELPLU04/ELPLW06/ELPLW08

①	②	③				④	
Pouces	Largeur × Hauteur	ELPLU03S	ELPLU04	ELPLW08	ELPLW06	ELPLU03S	À l'exception de ELPLU03S
60	129 × 81	-	80 - 97	109 - 154	149 - 206	-	-89 - 8
80	172 × 108	80 - 97	108 - 131	146 - 206	202 - 277	-80 - -28	-119 - 11
100	215 × 135	101 - 123	136 - 165	184 - 259	254 - 348	-100 - -35	-148 - 14
120	258 × 162	122 - 148	165 - 199	222 - 312	306 - 419	-120 - -42	-178 - 16
150	323 × 202	154 - 186	207 - 251	278 - 391	385 - 526	-150 - -52	-222 - 20
200	431 × 269	206 - 249	278 - 336	372 - 524	515 - 703	-199 - -70	-296 - 27
250	538 × 337	259 - 312	349 - 421	466 - 656	646 - 881	-249 - -87	-370 - 34
300	646 × 404	311 - 374	420 - 507	560 - 788	777 - 1058	-299 - -105	-444 - 41
500	1077 × 673	521 - 626	704 - 848	936 - 1317	1299 - 1769	-499 - -175	-741 - 68
800	1723 × 1077	836 - 1004	1131 - 1361	1500 - 2110	2084 - 2834	-798 - -279	-1185 - 108
1000	2154 × 1346	1045 - 1256	1415 - 1702	1876 - 2639	2606 - 3544	-997 - -349	-1482 - 135

ELPLM10/ELPLM11/ELPLM15/ELPLL08

①	②	③				④
Pouces	Largeur × Hauteur	ELPLM15	ELPLM10	ELPLM11	ELPLL08	
60	129 × 81	199 - 326	306 - 473	445 - 686	664 - 941	-89 - 8
80	172 × 108	268 - 438	413 - 635	601 - 923	896 - 1265	-119 - 11

①	②	③				④
Pouces	Largeur × Hauteur	ELPLM15	ELPLM10	ELPLM11	ELPLL08	
100	215 × 135	337 - 549	519 - 797	757 - 1160	1128 - 1589	-148 - 14
120	258 × 162	406 - 661	626 - 959	913 - 1396	1360 - 1913	-178 - 16
150	323 × 202	509 - 828	786 - 1202	1147 - 1751	1708 - 2399	-222 - 20
200	431 × 269	682 - 1106	1052 - 1607	1538 - 2343	2287 - 3209	-296 - 27
250	538 × 337	855 - 1385	1318 - 2012	1928 - 2934	2867 - 4020	-370 - 34
300	646 × 404	1027 - 1663	1585 - 2417	2319 - 3526	3447 - 4830	-444 - 41
500	1077 × 673	1717 - 2777	2650 - 4036	3881 - 5892	5765 - 8071	-741 - 68
800	1723 × 1077	2753 - 4449	4248 - 6466	6223 - 9441	9244 - 12933	-1185 - 108
1000	2154 × 1346	3443 - 5563	5313 - 8086	7785 - 11807	11562 - 16174	-1482 - 135

16:9

ELPLU03S/ELPLU04/ELPLW06/ELPLW08

①	②	③				④	
Pouces	Largeur × Hauteur	ELPLU03S	ELPLU04	ELPLW08	ELPLW06	ELPLU03S	À l'exception de ELPLU03S
60	133 × 75	-	82 - 100	112 - 158	154 - 212	-	-87 - 13
80	177 × 100	83 - 100	111 - 135	151 - 212	207 - 285	-76 - -23	-116 - 17
100	221 × 125	104 - 126	140 - 170	189 - 267	261 - 358	-96 - -29	-145 - 21

①	②	③				④	
Pouces	Largeur × Hauteur	ELPLU03 S	ELPLU04	ELPLW08	ELPLW06	ELPLU03 S	À l'exception de ELPLU03 S
120	266 × 149	126 - 152	170 - 205	228 - 321	315 - 431	-115 - -35	-174 - 25
150	332 × 187	158 - 191	213 - 258	286 - 403	395 - 540	-143 - -43	-218 - 31
200	443 × 249	212 - 256	286 - 346	383 - 538	530 - 723	-191 - -58	-291 - 42
250	553 × 311	266 - 320	359 - 433	479 - 674	664 - 905	-239 - -72	-363 - 52
300	664 × 374	320 - 385	432 - 521	576 - 810	798 - 1088	-287 - -87	-436 - 63
500	1107 × 623	535 - 644	724 - 872	962 - 1354	1336 - 1818	-478 - -145	-727 - 104
800	1771 × 996	859 - 1032	1162 - 1399	1542 - 2169	2142 - 2913	-764 - -232	-1163 - 167
1000	2214 × 1245	1074 - 1291	1454 - 1750	1928 - 2712	2679 - 3643	-956 - -290	-1454 - 208

①	②	③				④
Pouces	Largeur × Hauteur	ELPLM15	ELPLM10	ELPLM11	ELPLL08	
150	332 × 187	524 - 851	808 - 1236	1180 - 1800	1756 - 2467	-218 - 31
200	443 × 249	701 - 1137	1082 - 1652	1581 - 2408	2352 - 3300	-291 - 42
250	553 × 311	879 - 1423	1355 - 2068	1983 - 3016	2948 - 4132	-363 - 52
300	664 × 374	1056 - 1710	1629 - 2484	2384 - 3624	3543 - 4965	-436 - 63
500	1107 × 623	1765 - 2855	2724 - 4149	3989 - 6056	5927 - 8296	-727 - 104
800	1771 × 996	2829 - 4573	4366 - 6646	6397 - 9704	9502 - 13293	-1163 - 167
1000	2214 × 1245	3539 - 5718	5461 - 8311	8002 - 12136	11885 - 16625	-1454 - 208

4:3

ELPLU03S/ELPLU04/ELPLW06/ELPLW08

ELPLM10/ELPLM11/ELPLM15/ELPLL08

①	②	③				④
Pouces	Largeur × Hauteur	ELPLM15	ELPLM10	ELPLM11	ELPLL08	
60	133 × 75	205 - 336	315 - 486	458 - 706	683 - 968	-87 - 13
80	177 × 100	276 - 450	425 - 653	618 - 949	922 - 1301	-116 - 17
100	221 × 125	347 - 565	534 - 819	799 - 1192	1160 - 1634	-145 - 21
120	266 × 149	417 - 679	644 - 986	939 - 1436	1398 - 1967	-174 - 25

①	②	③				④	
Pouces	Largeur × Hauteur	ELPLU03 S	ELPLU04	ELPLW08	ELPLW06	ELPLU03 S	Except for ELPLU03 S
60	122 × 91	-	91 - 110	124 - 174	170 - 234	-	-101 - 9
80	163 × 122	91 - 111	123 - 149	166 - 234	229 - 315	-90 - -32	-134 - 12
100	203 × 152	115 - 139	155 - 188	209 - 294	288 - 395	-113 - -40	-168 - 15
120	244 × 183	139 - 168	187 - 226	251 - 354	348 - 475	-135 - -47	-201 - 18
150	305 × 229	175 - 211	236 - 284	315 - 444	436 - 596	-169 - -59	-252 - 23
200	406 × 305	234 - 282	316 - 381	422 - 594	584 - 797	-226 - -79	-335 - 31
250	508 × 381	293 - 353	396 - 478	528 - 743	732 - 998	-282 - -99	-419 - 38

①	②	③				④	
Pouces	Largeur × Hauteur	ELPLU03 S	ELPLU04	ELPLW08	ELPLW06	ELPLU03 S	Except for ELPLU03 S
300	610 × 457	353 - 424	477 - 574	635 - 893	880 - 1199	-339 - -119	-503 - 46
500	1016 × 762	590 - 709	798 - 961	1060 - 1491	1472 - 2003	-564 - -198	-839 - 77
800	1626 × 1219	946 - 1137	1281 - 1541	1699 - 2389	2360 - 3209	-903 - -316	-1342 - 123
1000	2032 × 1524	1184 - 1422	1602 - 1928	2124 - 2988	2952 - 4013	-1129 - -395	-1677 - 153

①	②	③				④
Pouces	Largeur × Hauteur	ELPLM15	ELPLM10	ELPLM11	ELPLL08	
500	1016 × 762	1945 - 3145	3002 - 4571	4396 - 6673	6531 - 9141	-839 - 77
800	1626 × 1219	3117 - 5037	4810 - 7322	7048 - 10691	10469 - 14645	-1342 - 123
1000	2032 × 1524	3899 - 6299	6016 - 9156	8817 - 13370	13094 - 18315	-1677 - 153

ELPLM10/ELPLM11/ELPLM15/ELPLL08

①	②	③				④
Pouces	Largeur × Hauteur	ELPLM15	ELPLM10	ELPLM11	ELPLL08	
60	122 × 91	226 - 370	349 - 537	507 - 780	756 - 1069	-101 - 9
80	163 × 122	304 - 497	469 - 720	683 - 1048	1019 - 1436	-134 - 12
100	203 × 152	383 - 623	590 - 904	860 - 1316	1281 - 1803	-168 - 15
120	244 × 183	461 - 749	710 - 1087	1037 - 1584	1544 - 2170	-201 - 18
150	305 × 229	578 - 938	891 - 1362	1302 - 1985	1937 - 2720	-252 - 23
200	406 × 305	773 - 1253	1193 - 1821	1744 - 2655	2594 - 3637	-335 - 31
250	508 × 381	969 - 1569	1494 - 2279	2186 - 3325	3250 - 4555	-419 - 38
300	610 × 457	1164 - 1884	1796 - 2738	2628 - 3995	3906 - 5472	-503 - 46

Élément	Caractéristiques techniques
Nom du produit	EB-PU2220B/EB-PU2120W
Dimensions	586 (L) × 185 (H) × 492 (P) mm (sans la section relevée)
Système de projection	Obturbateur à cristaux liquides RVB
Taille du panneau LCD (diagonale)	1,0"
Méthode d'affichage	Matrice active TFT au polysilicium
Résolution	2 304 000 pixels WUXGA (1920 (L) × 1200 (H) points) × 3
Réglage de la mise au point	Alimenté
Réglage du zoom	1,0 à 1,6 (zoom optique)
Objectif de projection	Objectif en option pris en charge. Objectif standard : ELPLM15
Décalage objectif	Alimenté Direction verticale maximum : Environ ±60% Direction horizontale maximum : Environ ±18%
Source de lumière	Diode laser
Classe de laser	Classe 4
Puissance de sortie de la source de lumière	Jusqu'à 48,4 W × 10 (484 W)
Longueur d'onde	449 à 461 nm
Durée de vie de la source de lumière *1	Mode lumière Normal, Calme : jusqu'à environ 20 000 heures Mode lumière Étendu : jusqu'à environ 30 000 heures
Luminosité*2	Mode lumière : Normal : 20 000 lm Mode lumière : Calme, Étendu : 14 000 lm
Rapport de contraste	2 500 000:1 dépassé (Contraste dynamique Normal/High Speed)
Reproductibilité des couleurs	Jusqu'à 1070 million de couleurs (dépend de l'interface)

Élément	Caractéristiques techniques
Fréquence de numérisation	Analogique : Horizontale : 31 à 92 kHz Verticale : 50 à 85 Hz HDMI/HDBaseT : Horizontale : 15 à 135 kHz Verticale : 23,98/24/25/29,97/30/50/59,94/60 Hz DVI-D : Horizontale : 15 à 75 kHz Verticale : 23,98/24/29,97/30/50/59,94/60 Hz SDI (EB-PU2220B): Horizontale : 15 à 67,5 kHz Verticale : 23,98/24/25/29,97/30/50/59,94/60 Hz
Alimentation électrique	100-120 V CA 50/60 Hz 8,2 A 200-240 V CA 50/60 Hz 6,6 A
Consommation électrique en fonctionnement (Zone 100 à 120 V)	Mode lumière : Normal, Personnalisé : 810 W
Consommation électrique en fonctionnement (Zone 220 à 240 V)	Mode lumière : Normal, Personnalisé : 1301 W Mode lumière : Calme, Étendu : 899 W
Consommation en veille	Comm. activée : 2,0 W Comm. désactivée : 0,4 W
Puissance thermique (max.)	Zone de 100 à 120 V : 2754 BTU/h Zone de 220 à 240 V : 4423 BTU/h
Débit d'air (max.)	436 CFM
Altitude de fonctionnement	Altitude de 0 à 3048 m
Température de fonctionnement (lors de l'utilisation d'une installation à projecteur unique) *3	Altitude de 0 à 2286 m: 0 à +50°C (humidité de 20 à 80%, sans condensation) Altitude de 2287 à 3048 m: 0 à +45°C (humidité de 20 à 80%, sans condensation)

Élément	Caractéristiques techniques
Température de fonctionnement (lors de l'utilisation d'une installation à projecteurs multiples) *3	Altitude de 0 à 2286 m: 0 à +45°C (humidité de 20 à 80%, sans condensation) Altitude de 2287 à 3048 m: 0 à +40°C (humidité de 20 à 80%, sans condensation)
Température de stockage	-10 à +60°C (Humidité de 10 à 90%, Sans condensation)
Poids (sans l'objectif)	EB-PU2220B: Environ 24,9 kg EB-PU2120W: Environ 24,8 kg
Réseau	RJ45 (100BASE-TX/10BASE-T) x 1, connecteur USB (type A) x 1 (unité LAN sans fil ELPAP11 correspondant à IEEE802.11a(5 GHz)/b(2,4 GHz)/g(2,4 GHz)/n(2,4 GHz, 5 GHz))

*1 Durée approximative jusqu'à ce que la luminosité de la source soit réduite à la moitié de sa valeur initiale. (En supposant que le projecteur est utilisé dans un environnement contenant des particules en suspension dans l'air de 0,04 mg/m³ ou moins. Il s'agit d'un guide approximatif uniquement, il peut varier en fonction de l'utilisation du projecteur et de l'environnement.)







*2 Les spécifications sont valables lorsque l'objectif standard est fixé.







*3 La luminosité de la source est réduite automatiquement si la température ambiante devient trop élevée. (Environ 40°C à une altitude de 0 à 2286 m et environ 35°C à une altitude de 2287 à 3048 m ; cela peut varier selon l'environnement)







Votre projecteur prend en charge les fonctionnalités et options suivantes du logiciel Epson Projector Content Manager.







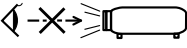

Fonctions/Options		
Lecture simultanée		-
Enregistrer la liste de lecture dans le projecteur via un réseau		✓
Réglage > Format vidéo	Sélection automatique	✓
	Format AVI	✓
	Format MP4	✓

Le tableau suivant indique la signification des symboles de sécurité étiquetés sur l'équipement.

N°.	Symbole	Standards approuvés	Description
1		CEI60417 No. 5007	« Marche » (alimentation) Pour indiquer la connexion au secteur.
2		CEI60417 No. 5008	« Arrêt » (alimentation) Pour indiquer le débranchement du secteur.
3		CEI60417 No. 5009	Veille Pour identifier l'interrupteur ou la position de l'interrupteur au moyen de la partie de l'équipement allumée afin de la passer en mode veille.
4		ISO7000 No. 0434B, CEI3864-B3.1	Attention Pour identifier une précaution générale lors de l'utilisation du produit.
5		CEI60417 No. 5041	Attention, surface chaude Pour indiquer que l'élément marqué peut être chaud et ne doit pas être touché sans prendre de précautions.
6		CEI60417 No. 6042 ISO3864-B3.6	Attention, risque de décharge électrique Pour identifier l'équipement qui présente un risque de décharge électrique.
7		CEI60417 No. 5957	Pour utilisation à l'intérieur uniquement Pour identifier un équipement électrique conçu principalement pour une utilisation à l'intérieur.

N°.	Symbole	Standards approuvés	Description
8		CEI60417 No. 5926	Polarité du connecteur d'alimentation c.c. Pour identifier la connexion positive et négative (la polarité) d'un équipement sur lequel une alimentation électrique c.c. peut être connectée.
9		—	Identique au No. 8.
10		CEI60417 No. 5001B	Pile, général Sur un équipement alimenté par piles. Pour identifier un dispositif, par exemple un couvercle pour le compartiment des piles ou les bornes du connecteur.
11		CEI60417 No. 5002	Positionnement de l'élément Pour identifier le support des piles lui-même et pour identifier le positionnement du/des élément(s) à l'intérieur du support des piles.
12		—	Identique au No. 11.
13		CEI60417 No. 5019	Terre de protection Pour identifier la borne destinée à être connectée à un conducteur externe pour protection contre les décharges électriques en cas de défaut, ou la borne d'une électrode de terre de protection.
14		CEI60417 No. 5017	Terre Pour identifier une borne de terre (masse) dans le cas où le symbole No. 13 n'est pas requis explicitement non plus.

N°.	Symbole	Standards approuvés	Description
15		CEI60417 No. 5032	Courant alternatif Pour indiquer sur la plaque signalétique que l'équipement est adapté au courant alternatif uniquement ; pour identifier les bornes appropriées.
16		CEI60417 No. 5031	Courant continu Pour indiquer sur la plaque signalétique que l'équipement est adapté au courant continu uniquement ; pour identifier les bornes appropriées.
17		CEI60417 No. 5172	Équipement de classe II Pour identifier les équipements répondant aux exigences de sécurité spécifiées pour les équipements de classe II conformément à CEI 61140.
18		ISO 3864	Interdiction générale Pour identifier les actions ou les opérations interdites.
19		ISO 3864	Interdiction de contact Pour indiquer des blessures pouvant survenir à cause d'un contact avec une partie spécifique de l'équipement.
20		—	Ne regardez jamais dans l'objectif optique pendant que le projecteur est allumé.
21		—	Pour indiquer que l'élément marqué ne place rien sur le projecteur.
22		ISO3864 CEI60825-1	Attention, rayonnement laser Pour indiquer que l'équipement est doté d'une partie à rayonnement laser.

N°.	Symbole	Standards approuvés	Description
23		ISO 3864	Interdiction de démontage Pour indiquer un risque de blessure, telle qu'une décharge électrique, si l'équipement est démonté.
24		CEI60417 No. 5266	Veille, veille partielle Pour indiquer que cette partie de l'équipement est à l'état Prêt.
25		ISO3864 CEI60417 No. 5057	Attention, pièces mobiles Pour indiquer que vous devez rester à l'écart des pièces mobiles conformément aux normes de protection.
26		CEI60417 No. 6056	Attention (Pales de ventilateur en mouvement) Par mesure de sécurité, restez à l'écart des pales de ventilateur en mouvement.
27		CEI60417 No. 6043	Attention (Coins tranchants) Pour indiquer les coins tranchants à ne pas toucher.
28		—	Pour indiquer que le fait de regarder dans l'objectif pendant la projection est interdit.
29		ISO7010 No. W027 ISO 3864	Avertissement, Rayonnement optique (tel que UV, rayonnement visible, IR) Veillez à ne pas vous blesser les yeux ou la peau lorsque vous vous trouvez à proximité d'un rayonnement optique.
30		CEI60417 No. 5109	Ne pas utiliser dans les zones résidentielles. Identifier les équipements électriques non adaptés à une zone résidentielle.

Ce projecteur est un produit laser de classe 1, conforme à la norme internationale CEI/EN60825-1:2014 pour les lasers.

Suivez ces consignes de sécurité lorsque vous utilisez le projecteur.

Avertissement

- N'ouvrez pas le boîtier du projecteur. Le projecteur contient un laser haute puissance.
- Un rayonnement optique potentiellement dangereux est émis par ce produit. Ne fixez pas la source lumineuse en cours de fonctionnement. Vous pourriez subir des dommages oculaires.
- N'exposez pas la lumière du projecteur à des dispositifs optiques, tels qu'une loupe ou des réflecteurs. Si vous continuez à utiliser le projecteur dans ces conditions, vous risquez de vous sentir mal. Cela peut également provoquer un incendie ou un accident.
- Aucune exposition directe au faisceau n'est autorisée, RG3 IEC 62471-5:2015.
- Les opérateurs doivent contrôler l'accès au faisceau à l'intérieur de la distance de danger ou installer le produit à une hauteur qui empêche l'exposition des yeux dans la distance de danger.

Attention

Ne démontez pas le projecteur lorsque vous le jetez. Mettez l'appareil au rebut en fonction des lois ou réglementations locales ou nationales.



Le projecteur utilise un laser comme source de lumière. Le laser présente les propriétés suivantes.

- En fonction de l'environnement, la luminosité de la source lumineuse peut décliner. La luminosité décline significativement lorsque la température devient trop élevée.
- La luminosité de la source lumineuse décline au fil du temps et de son utilisation. Vous pouvez modifier la relation entre temps d'emploi et baisse de luminosité dans les paramètres.

» Liens connexes

- "Étiquettes d'avertissement laser" [p.196](#)

Étiquettes d'avertissement laser

Des étiquettes d'avertissement laser sont collées sur le projecteur. Les étiquettes peuvent varier selon le pays ou la région d'achat.

Intérieur



Côté

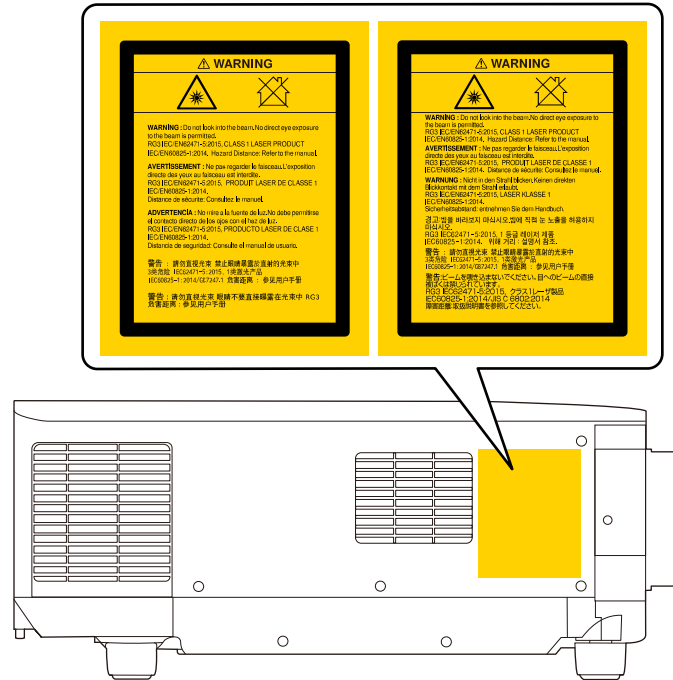

- Lors de la mise sous tension du projecteur à distance avec la télécommande, vérifiez que personne ne regarde dans la direction de l'objectif.
- Ne permettez pas à des jeunes enfants d'utiliser le projecteur. Les enfants doivent être accompagnés par un adulte.
- Ne regardez pas dans l'objectif pendant la projection. De même, ne regardez pas dans l'objectif en utilisant des dispositifs optiques, tels qu'une loupe ou un télescope. Cela pourrait causer un handicap visuel.

Lors de l'utilisation de projecteurs et d'objectifs interchangeables qui passent au groupe de risque 3, aucune exposition directe au faisceau n'est autorisée. Les opérateurs doivent contrôler l'accès au faisceau à l'intérieur de la distance de danger ou installer le produit à une hauteur qui empêche l'exposition des yeux dans la distance de danger.

Regarder dans l'objectif à des distances dangereuses plus proches que celles indiquées ici peut causer des dommages à la vue.

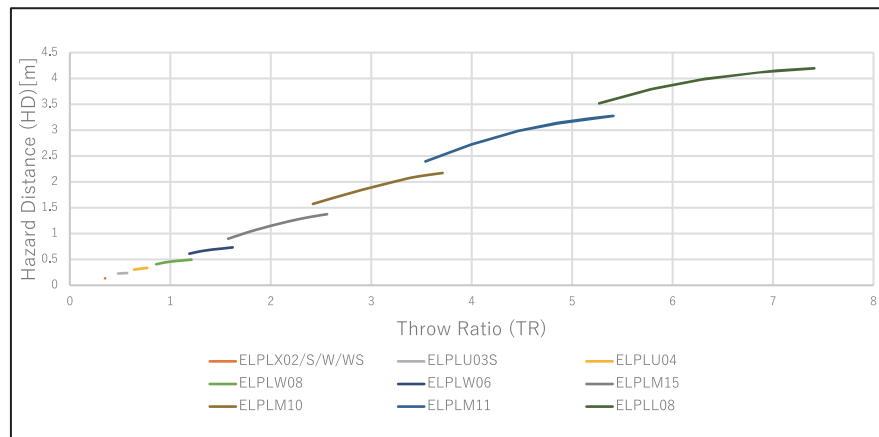

Consultez ces sections pour des avis importants à propos de votre projecteur.

► **Liens connexes**

- "Indication of the manufacturer and the importer in accordance with requirements of EU directive" [p.199](#)
- "Indication of the manufacturer and the importer in accordance with requirements of United Kingdom directive" [p.199](#)
- "Restrictions d'emploi" [p.199](#)
- "À propos des systèmes d'exploitation" [p.199](#)
- "Marques commerciales" [p.200](#)
- "Avis de droit d'auteur" [p.200](#)
- "Attribution du droit d'auteur" [p.201](#)

Indication of the manufacturer and the importer in accordance with requirements of EU directive

Manufacturer: SEIKO EPSON CORPORATION
 Address: 3-5, Owa 3-chome, Suwa-shi, Nagano-ken 392-8502 Japan
 Telephone: 81-266-52-3131
<http://www.epson.com/>

Importer: EPSON EUROPE B.V.
 Address: Atlas Arena, Asia Building, Hoogoorddreef 5,1101 BA Amsterdam Zuidoost
 The Netherlands
 Telephone: 31-20-314-5000
<http://www.epson.eu/>

Indication of the manufacturer and the importer in accordance with requirements of United Kingdom directive

Manufacturer: SEIKO EPSON CORPORATION
 Address: 3-5, Owa 3-chome, Suwa-shi, Nagano-ken 392-8502 Japan
 Telephone: 81-266-52-3131
<http://www.epson.com/>

Importer: Epson (UK) Ltd.
 Address: Westside, London Road, Hemel Hempstead, Hertfordshire, HP3 9TD, United Kingdom
<http://www.epson.co.uk>

Restrictions d'emploi

En cas d'utilisation de ce produit pour des applications exigeant une grande fiabilité/sécurité, telles qu'appareils employés en transport aérien, ferroviaire, maritime, automobile, etc, appareils de prévention des catastrophes, divers appareils de sécurité, etc., ou appareils de fonction/précision, vous devrez, avant d'utiliser ce produit, considérer l'incorporation à votre système de dispositifs de sécurité positive et de moyens redondants assurant la sécurité et la fiabilité de l'ensemble du système. Étant donné que ce produit n'est pas destiné aux applications exigeant une fiabilité/sécurité extrême, telles que matériel aérospatial, matériel de communications principal, matériel de commande nucléaire ou matériel de soins médicaux directs, etc., vous devrez, après totale évaluation, décider si ce produit convient.

À propos des systèmes d'exploitation

- Système d'exploitation Microsoft® Windows® 8.1
- Système d'exploitation Microsoft® Windows® 10

Dans le présent guide, les systèmes d'exploitation ci-dessus sont désignés par « Windows 8.1 » et « Windows 10 ». Le terme collectif « Windows » est en outre utilisé pour les désigner tous.

- macOS 10.13.x
- macOS 10.14.x
- macOS 10.15.x
- macOS 11.0.x

Dans ce guide, le terme collectif « Mac » est utilisé pour désigner tous les systèmes d'exploitation cités ci-dessus.

Marques commerciales

EPSON est une marque déposée, EXCEED YOUR VISION et ses logos sont des marques déposées ou des marques commerciales de Seiko Epson Corporation.

Mac, OS X et macOS sont des marques commerciales d'Apple Inc.

Microsoft et Windows sont des marques commerciales ou déposées de Microsoft Corporation aux États-Unis et/ou dans d'autres pays.

WPA2[®] et WPA3[®] sont des marques commerciales de Wi-Fi Alliance[®].

App Store est une marque de service d'Apple Inc.

Chrome, Chromebook et Google Play sont des marques commerciales de Google LLC.

HDMI, le logo HDMI et High-Definition Multimedia Interface sont des marques commerciales ou des marques déposées de HDMI Licensing Administrator, Inc. 

« Code QR » est une marque déposée de DENSO WAVE INCORPORATED.

La marque commerciale PJLink fait l'objet d'une demande d'enregistrement ou est déjà déposée au Japon, aux États-Unis et dans d'autres pays et régions.

Crestron[®], Crestron Connected[®], Crestron Fusion[®], Crestron Control[®] et Crestron RoomView[®] sont des marques commerciales de Crestron Electronics, Inc.

Art-Net[™] Designed by and Copyright Artistic Licence Holdings Ltd.

Intel[®] est une marque déposée d'Intel Corporation aux États-Unis et/ou dans d'autres pays.

Extron[®] et XTP[®] sont des marques déposées de RGB Systems. Incorporé.

HDBaseT[™] et le logo HDBaseT Alliance sont des marques commerciales de HDBaseT Alliance.

N-Mark est une marque commerciale ou une marque déposée de NFC Forum, Inc. aux États-Unis et dans d'autres pays.

Android TV[™] est une marque commerciale de Google LLC.

Les autres noms de produits cités dans le présent manuel sont donnés à titre d'identification uniquement et peuvent être des marques commerciales de leurs propriétaires respectifs. Epson décline tout droit quant à ces produits.

Avis de droit d'auteur

Tous droits réservés. Toute reproduction, intégration dans un système d'archivage ou diffusion d'une partie de ce document par un procédé électronique, mécanique, photocopie, enregistrement ou autre est interdite sans l'autorisation écrite préalable de Seiko Epson Corporation. Aucune responsabilité en matière de brevets n'est acceptée en ce qui concerne l'utilisation de ces informations. De même, aucune responsabilité n'est acceptée pour les dommages résultant de l'utilisation des informations contenues dans ce document.

Seiko Epson Corporation et ses filiales ne seront pas responsable envers l'acheteur de ce produit ou des tiers pour les dommages, pertes, coûts ou frais encourus par l'acheteur ou des tiers suite à un accident, une mauvaise utilisation ou une utilisation incorrecte de ce produit ou des modifications, réparations ou altérations non autorisées de ce produit ou, (sauf aux États-Unis) au non-respect des conditions d'utilisation données par Seiko Epson Corporation.

Seiko Epson Corporation ne sera pas responsable des dommages ou problèmes résultant de l'utilisation d'accessoires ou de pièces consommables qui ne sont pas désignés par Seiko Epson Corporation comme produits originaux Epson ou approuvés Epson.

Le contenu de ce guide peut être modifié ou mis à jour sans avertissement préalable.

Les illustrations figurant dans ce guide peuvent différer du projecteur.

Attribution du droit d'auteur

Ces informations sont sujettes à des modifications sans préavis.

© 2022 Seiko Epson Corporation

2022.2 414265500FR