

Manuel d'utilisation Manuel des fonctions

Projecteur DLP™ Utilisation commerciale

N° De Modèle. PT-RZ120

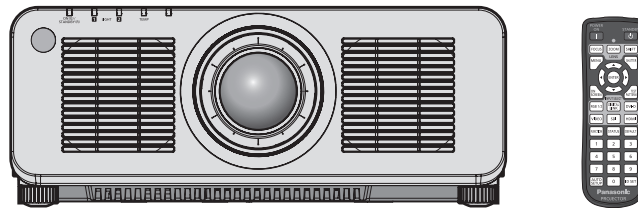

Merci d'avoir acheté cet appareil Panasonic.

- Ce manuel est commun à tous les modèles indépendamment des suffixes du numéro de modèle.
 - pour Taïwan
BA : Modèle noir, l'objectif-zoom standard fourni
 - pour l'Inde
BD : Modèle noir, l'objectif-zoom standard fourni
 - pour la Corée
B : Modèle noir, l'objectif-zoom standard fourni
 - pour l'Asie (sauf Taïwan, l'Inde, la Corée) / l'Océanie / l'Afrique
BA/B : Modèle noir, l'objectif-zoom standard fourni
WA/W : Modèle blanc, l'objectif-zoom standard fourni
 - pour les autres pays ou régions
B : Modèle noir, l'objectif-zoom standard fourni
W : Modèle blanc, l'objectif-zoom standard fourni
 - LBD : Modèle noir, l'objectif vendu séparément
 - W : Modèle blanc, l'objectif-zoom standard fourni
 - LBA/LB : Modèle noir, l'objectif vendu séparément
 - LWA/LW : Modèle blanc, l'objectif vendu séparément
 - LB : Modèle noir, l'objectif vendu séparément
 - LW : Modèle blanc, l'objectif vendu séparément
- Avant toute utilisation de cet appareil, veuillez lire attentivement les instructions d'utilisation et conservez ce mode d'emploi afin de pouvoir vous y référer ultérieurement.
- Avant d'utiliser cet appareil, assurez-vous de lire la section « Avis important concernant la sécurité » (➔ pages 5 à 15).



Sommaire

Avis important concernant la sécurité 5

Chapitre 1 Préparation

Précautions d'emploi	19
Utilisation prévue du produit.....	19
Précautions à prendre lors du transport.....	19
Précautions lors de l'installation.....	19
Sécurité.....	22
DIGITAL LINK.....	23
Art-Net.....	23
Logiciel d'application pris en charge par le projecteur.....	23
Rangement.....	23
Mise au rebut.....	23
Précautions d'emploi.....	24
Accessoires.....	25
Accessoires optionnels.....	26
À propos de votre projecteur	27
Télécommande.....	27
Boîtier du projecteur.....	29
Préparation de la télécommande	32
Insérer et retirer les piles.....	32
En cas d'utilisation de plusieurs projecteurs.....	32
Brancher la télécommande au projecteur avec un câble.....	33

Chapitre 2 Mise en route

Installation	35
Prise utilisable.....	35
Mode d'installation.....	35
Pièces pour l'installation (optionnelles).....	37
Distance de projection et de l'image projetée.....	37
Réglage des pieds réglables.....	46
Retrait/Fixation de l'objectif de projection	47
Retrait de l'objectif de projection.....	47
Fixation de l'objectif de projection.....	48
Raccordement	49
Avant le raccordement.....	49
Exemple de branchement : appareil audio/vidéo.....	50
Exemple de branchement : les ordinateurs.....	51
Exemple de branchement utilisant DIGITAL LINK.....	52
Exemple de connexion lors de l'utilisation de la fonction de synchronisation de contraste/de la fonction de synchronisation de l'obturateur.....	53

Chapitre 3 Opérations de base

Mise sous/hors tension du projecteur	56
Branchement du cordon d'alimentation.....	56
Voyant d'alimentation.....	58
Mise sous tension du projecteur.....	59
Lorsque l'écran de réglage initial est affiché.....	60
Faire des réglages et des sélections.....	65
Mise hors tension du projecteur.....	66
Projection	67
Sélection du signal d'entrée.....	67
Réglage de la mise au point, du zoom et du déplacement de l'objectif.....	68
Réglage de l'équilibre de la mise au point.....	69
Définition du type d'objectif.....	70
Retour de l'objectif de projection à sa position initiale.....	70
Plage de déplacement de l'objectif.....	72
Fonctionnement avec la télécommande	73
Utilisation de la fonction d'obturateur.....	73
Utilisation de la fonction menu à l'écran.....	73
Utilisation de la fonction de configuration automatique.....	74
Utilisation de la touche de fonction.....	74
Affichage de la mire de test interne.....	74
Utilisation de la fonction d'état.....	75
Configuration du numéro d'ID de la télécommande.....	75

Chapitre 4 Réglages

Navigation dans le menu	78
Naviguer dans les menus.....	78
Menu principal.....	79
Sous-menu.....	80
Menu [IMAGE]	83
[MODE IMAGE].....	83
[CONTRASTE].....	83
[LUMINOSITÉ].....	83
[COULEUR].....	84
[TEINTE].....	84
[TEMPÉRATURE DE COULEUR].....	84
[GAIN BLANC].....	86
[GAMMA].....	86
[SYSTEM DAYLIGHT VIEW].....	87
[DÉTAIL].....	87
[RÉDUCTION DE BRUIT].....	88
[CONTRASTE DYNAMIQUE].....	88
[SÉLECTION SYSTÈME].....	90
[MODE IMAGE PAR DÉFAUT].....	90
Vidéo compatible avec sRGB.....	91

Sommaire

Menu [POSITION]	92	Menu [RÉGLAGE PROJECTEUR]	125
[DÉCALAGE].....	92	[NUMÉRO DU PROJECTEUR].....	125
[ASPECT].....	92	[MÉTHODE DE PROJECTION].....	125
[ZOOM].....	93	[LENTILLE].....	126
[RÉG.PHASE].....	94	[RÉGLAGE FONCT.].....	127
[GÉOMÉTRIE].....	94	[PUISS. LAMPE].....	130
Menu [MENU AVANÇÉ]	98	[CONTRÔLE DE LA LUMINOSITÉ].....	130
[DIGITAL CINEMA REALITY].....	98	[MODE STANDBY].....	135
[EFFACEMENT].....	98	[DEMARRAGE RAPIDE].....	135
[RÉSOLUTION ENTRÉE].....	99	[HORS MAR. SANS SIG.].....	135
[POSITION DU CLAMP].....	99	[ARRÊT SANS SIGNAL].....	136
[FUSION BORDURE].....	99	[DEMARRAGE INITIAL].....	136
[RÉGLAGE RETARD].....	101	[ENTRÉE AU DÉMARRAGE].....	136
[MODE TRAME].....	102	[DATE ET HEURE].....	137
Menu [LANGUE À L'ÉCRAN(LANGUAGE)]	103	[PLANIFICATEUR].....	138
Changement de la langue de l'affichage.....	103	[MULTI PROJECTOR SYNC].....	140
Menu [OPTION D'AFFICHAGE]	104	[RS-232C].....	142
[APPARIEMENT COULEUR].....	104	[MODE REMOTE2].....	143
[CORRECTION DE COULEUR].....	105	[FONCTION DU BOUTON].....	143
[RÉGLAGE IMAGE].....	105	[ÉTAT].....	144
[SIGNAL AUTO].....	106	[CLONAGE DE DONNÉES].....	145
[RÉGLAGE AUTOMATIQUE].....	106	[SAUVEGARDER LES DONNÉES UTILIS.].....	147
[RÉGLAGE ENTRÉE AUXILIAIRE].....	107	[CHARGER LES DONNÉES UTILISATEUR].....	147
[RGB IN].....	109	[INITIALISER].....	148
[DVI-D IN].....	110	[MOT DE PASSE SERVICE].....	148
[HDMI IN].....	112	Menu [MIRE DE TEST]	149
[DIGITAL LINK IN].....	114	[MIRE DE TEST].....	149
[SDI IN].....	115	Menu [LISTE SIGNAUX ENREGISTRÉS]	150
[MENU A L'ÉCRAN].....	117	Enregistrement de nouveaux signaux.....	150
[MODE DE MENU].....	119	Changement du nom du signal enregistré.....	150
[ROTATION IMAGE].....	119	Effacement du signal enregistré.....	151
[COULEUR DE FOND].....	119	Protection du signal enregistré.....	151
[DÉMARRAGE LOGO].....	119	Extension de la gamme de verrouillage de signaux.....	151
[UNIFORMITE].....	120	Mémoire secondaire.....	152
[REGLAGE OBTURATEUR].....	121	Menu [SÉCURITÉ]	154
[GEL D'IMAGE].....	122	[MOT DE PASSE SÉCURITÉ].....	154
[MONITEUR DE PROFIL].....	123	[CHANGER MOT DE PASSE SÉCURITÉ].....	154
[DESACTIVATION PUCE DLP].....	124	[RÉGLAGE AFFICHAGE].....	155
		[CHANGE TEXTE].....	155
		[RÉGLAGE APPAREIL DE CONTRÔLE].....	155
		[CHGT MOT PASSE APPAREIL DE CONTRÔLE].....	157

Menu [RÉG.RÉSEAU]	158
[MODE DIGITAL LINK].....	158
[ÉTAT DIGITAL LINK].....	158
[RÉGLAGE RÉSEAU].....	159
[CONTRÔLE RÉSEAU].....	159
[ÉTAT DU RÉSEAU].....	160
[MENU DIGITAL LINK].....	160
[RÉGLAGE Art-Net].....	160
[PARAMÈTRE CHAÎNE Art-Net].....	161
[ÉTAT Art-Net].....	162

Chapitre 5 Opérations

Connexion réseau	164
Connexion au réseau.....	164
Fonction de contrôle Web	167
Ordinateur pouvant être utilisé pour le réglage	167
Accès par le navigateur Web.....	167

Chapitre 6 Entretien

Voyants de source lumineuse/température	187
Quand un voyant s'allume.....	187
Entretien	189
Avant d'entretenir le projecteur.....	189
Entretien.....	189
Résolution des problèmes	190
Indications [AUTO TEST]	192

Chapitre 7 Annexe

Informations techniques	195
Protocole PJLink.....	195
Utilisation de la fonction Art-Net.....	196
Commandes de contrôle via le réseau local.....	200
Bornes <SERIAL/MULTI PROJECTOR SYNC IN>/<SERIAL/MULTI PROJECTOR SYNC OUT>.....	203
Borne <REMOTE 2 IN>.....	208
Mot de passe du dispositif de commande.....	209
Kit de mise à niveau.....	209
Liste des signaux compatibles.....	210
Caractéristiques techniques	217
Dimensions	220
Précautions à prendre pour fixer le Support de montage au plafond	221
Index	223

Avis important concernant la sécurité

AVERTISSEMENT : CET APPAREIL DOIT ÊTRE RELIÉ À LA MASSE.

AVERTISSEMENT : Afin d'éviter des dommages qui risquent de causer un incendie ou des chocs électriques, ne pas exposer cet appareil à la pluie ou à l'humidité.
Cet appareil n'a pas été conçu pour être utilisé dans le champ de vision direct sur le lieu de visionnage. Pour éviter les reflets gênants, ne le placez pas dans le champ direct de vision.
Cet équipement n'est pas conçu pour être utilisé avec des stations de travail pour affichage vidéo selon BildscharbV.

Le niveau de pression sonore à la hauteur de l'opérateur est inférieur ou égal à 70 dB (A) selon ISO 7779.

AVERTISSEMENT :

1. Débrancher la fiche de la prise secteur lorsque celui-ci n'est pas utilisé pendant une longue période.
2. Pour prévenir tout risque de choc électrique, ne retirez pas le capot. Cet appareil ne contient aucune pièce réparable par l'utilisateur. Confiez les réparations à un technicien qualifié.
3. Ne pas retirer la broche de mise à la terre de la fiche d'alimentation. Cet appareil est équipé d'une fiche d'alimentation de type mise à la terre à trois broches. Cette fiche ne s'adapte que sur une prise de secteur de type mise à la terre. Il s'agit d'une caractéristique de sécurité. S'il n'est pas possible d'insérer la fiche dans la prise, contacter un électricien. Ne pas invalider le but de la mise à la terre.

AVERTISSEMENT :

Cet appareil est conforme à la Classe A de la norme CISPR32.
Dans un environnement résidentiel, cet appareil peut provoquer des interférences radio.

MISE EN GARDE : Pour assurer une conformité continue, suivez les instructions d'installation ci-jointes. Celles-ci comprennent l'utilisation du cordon d'alimentation et des câbles d'interface blindés fournis pour le raccordement à un ordinateur ou à des périphériques. De même, tous les changements ou modifications non autorisés apportés à cet appareil pourraient annuler le droit de l'utilisateur d'utiliser cet appareil.

Il s'agit d'un appareil conçu pour projeter des images sur un écran, etc. et qui n'est pas destiné à servir d'éclairage intérieur dans un environnement domestique.

Directive 2009/125/CE

AVERTISSEMENT : POUR RÉDUIRE LES RISQUES D'INCENDIE OU DE CHOC ÉLECTRIQUE, NE PAS EXPOSER CE PRODUIT À LA PLUIE OU À L'HUMIDITÉ.

AVERTISSEMENT : RISQUE DE CHOC ÉLECTRIQUE. NE PAS OUVRIR.



Indiqué sur le projecteur



Le symbole éclair avec une tête en forme de flèche à l'intérieur d'un triangle équilatéral, est destiné à alerter l'utilisateur de la présence de « tension dangereuse » non isolées à l'intérieur du produit pouvant être d'une puissance suffisante pour constituer un risque de choc électrique pour les individus.



Le point d'exclamation dans un triangle équilatéral a pour but d'alerter l'utilisateur de la présence d'importantes instructions de fonctionnement et de maintenance (entretien) dans les documents accompagnant l'appareil.

Avis important concernant la sécurité

AVERTISSEMENT : Ne regardez pas la lumière émise par l'objectif lorsque le projecteur est en cours d'utilisation.

Comme avec toute source brillante, ne regardez pas le faisceau directement.



RG2

Indiqué sur le projecteur

RG2 IEC 62471-5:2015

Précautions laser

(pour les États-Unis et le Canada)

Ce projecteur est un produit laser de la Classe 3R, certifié conforme avec la norme IEC 60825-1:2007.

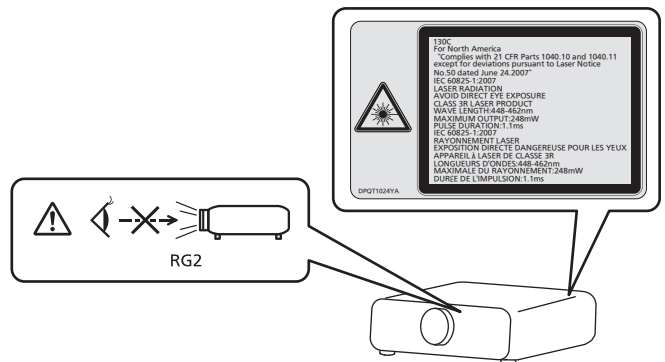

危険-開放時クラス4のレーザー放射
直接放射又は分散放射に眼又は皮膚を暴露させないこと
DANGER-CLASS 4 LASER RADIATION WHEN OPEN AVOID EYE OR SKIN EXPOSURE TO
DIRECT OR SCATTERED RADIATION
DANGER-RAYONNEMENT LASER DE CLASSE 4 - EN CAS D'OUVERTURE EXPOSITION
DANGEREUSE AU RAYONNEMENT DIRECT OU DIFFUS DES YEUX OU DE LA PEAU

TQFX502AA

(Intérieur du produit)

(pour Taïwan)

Ce projecteur est un produit laser de la Classe 1, certifié conforme avec la norme IEC/EN 60825-1:2014.

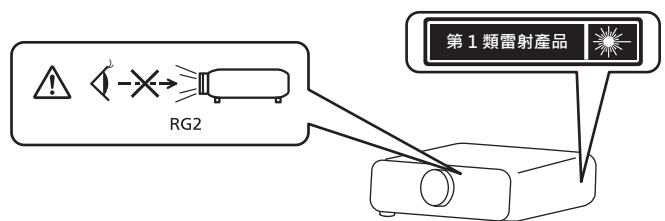

(pour l'Inde)

Ce projecteur est un produit laser de la Classe 1, certifié conforme avec la norme IEC/EN 60825-1:2014.

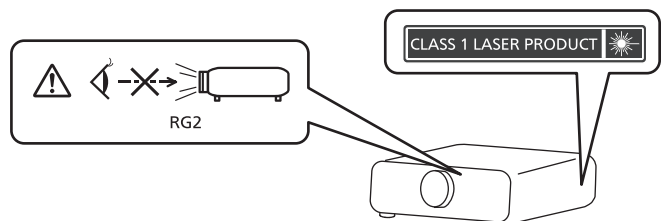

(pour les autres pays ou régions)

Ce projecteur est un produit laser de la Classe 1, certifié conforme avec la norme IEC/EN 60825-1:2014.

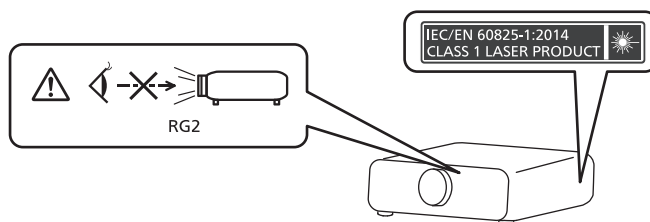

MISE EN GARDE : L'utilisation de commandes ou de réglages ou de performance des procédures autres que celles spécifiées ici peut entraîner une exposition à des rayonnements dangereux.

MISE EN GARDE (Amérique du Nord/centrale/du Sud)

Alimentation électrique: Ce projecteur est conçu pour fonctionner sur un courant domestique ca de 100 V - 240 V, 50 Hz/60 Hz AC uniquement.

MISE EN GARDE: Le cordon d'alimentation CA qui est fourni avec le projecteur en tant qu'accessoire ne peut être utilisé que pour des alimentations électriques jusqu'à 125 V. Si vous avez besoin d'utiliser des tensions supérieures à celle-ci, vous devrez vous procurer un cordon d'alimentation séparé de 250 V. Si vous utilisez le cordon d'accessoire dans de telles situations, cela peut entraîner un incendie.

MISE EN GARDE (Amérique du Nord/centrale/du Sud)

Cet appareil est équipé d'une fiche d'alimentation de type mise à la terre à trois broches. Ne pas retirer la broche de mise à la terre de la fiche d'alimentation. Il s'agit d'une caractéristique de sécurité. S'il n'est pas possible d'insérer la fiche dans la prise, contacter un électricien. Ne pas invalider le but de la mise à la terre.

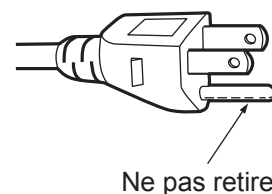

AVERTISSEMENT (États-Unis et Canada)

- Ne peut être utilisé dans une salle d'ordinateurs telle que définie dans la norme ANSI/NFPA 75 Standard for Protection of Electronic Computer/Data Processing Equipment.
- Pour un appareil connecté en permanence, dispositif de déconnexion facile d'accès devra être incorporé dans le câblage de l'installation du bâtiment.
- Pour des appareils enfichables, la prise de courant devra être installée à proximité de l'équipement et doit être facile d'accès.

NOTIFICATION (Canada)

Cet appareil numérique de classe A est conforme à la norme NMB-003 du Canada.

AVIS DE LA FCC (États-Unis)

Déclaration de Conformité du Fournisseur

Numéro du modèle : PT-RZ120B / PT-RZ120W / PT-RZ120LB / PT-RZ120LW
Raison sociale : Panasonic
Partie responsable : Panasonic Corporation of North America
Adresse : Two Riverfront Plaza, Newark, NJ 07102-5490
Coordonnées générales : <http://www.panasonic.com/support>
Coordonnées concernant les projecteurs : <https://panasonic.net/cns/projector/>

Cet appareil est conforme à la partie 15 du Règlement de la FCC.

Son fonctionnement est soumis aux deux conditions suivantes :

(1) l'appareil ne peut pas provoquer d'interférences nuisibles, et (2) il doit accepter les interférences reçues, y compris celles pouvant provoquer un fonctionnement non désiré.

Mise en garde :

Cet appareil a été testé et jugé conforme aux limites des appareils numériques de Classe A, conformément à la partie 15 du Règlement de la FCC. Ces limites sont conçues pour fournir une protection raisonnable contre les interférences nuisibles lorsque l'appareil est utilisé dans un environnement commercial. Cet appareil génère, utilise et peut émettre de l'énergie de radiofréquence ; par conséquent, s'il n'est pas installé et utilisé conformément au mode d'emploi, il est possible qu'il provoque des interférences nuisibles aux communications radio. Le fonctionnement de cet appareil dans une zone résidentielle est susceptible de provoquer des interférences nuisibles, auquel cas l'utilisateur sera tenu de corriger les interférences à ses propres frais.

Avertissement de la FCC :

Pour assurer une conformité continue, suivez les instructions d'installation ci-jointes. Celles-ci comprennent l'utilisation du cordon d'alimentation et des câbles d'interface blindés fournis pour le raccordement à un ordinateur ou à des périphériques. De même, tous les changements ou modifications non autorisés apportés à cet appareil pourraient annuler le droit de l'utilisateur d'utiliser cet appareil.

Nom et adresse de l'importateur dans l'Union Européenne

Panasonic Marketing Europe GmbH

Panasonic Testing Centre

Winsbergring 15, 22525 Hamburg, Germany

■ Distance du risque (IEC 62471-5:2015)

La distance à partir de la surface de l'objectif de projection, à laquelle le niveau d'exposition a atteint le niveau de la Valeur limite d'exposition applicable, est connue sous le nom de distance du risque (HD) ou distance de sécurité.

Ne pas regarder le faisceau lumineux à une distance inférieure à la distance du risque (zone RG3). L'irradiation directe pourrait provoquer une lésion au niveau des yeux. Au-delà de cette distance (zone RG2), le faisceau lumineux est considéré comme sûr.

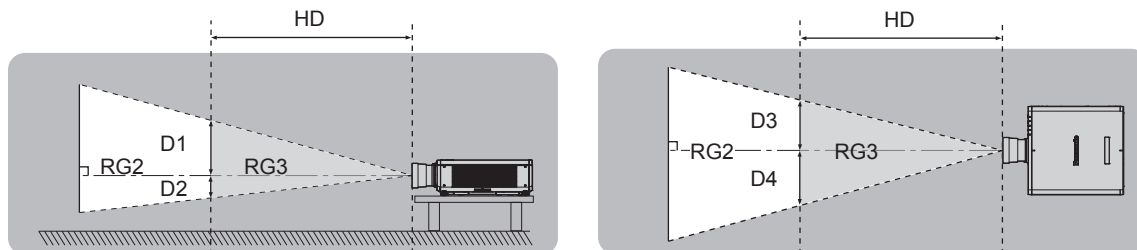

À l'exception du modèle ET-DLE035

■ Groupe de risque

L'ensemble projecteur-objectif de projection est classé dans le groupe de risque 2 lorsque la distance du risque est inférieure à 1 m (39-3/8"). Il est classé dans le groupe de risque 3 lorsque la distance du risque est supérieure à 1 m (39-3/8"), et est destiné dès lors à un usage professionnel et non personnel.

Dans le cas du groupe de risque 3, le fait de regarder le faisceau lumineux à une distance inférieure à la distance du risque (zone RG3) peut provoquer une lésion au niveau des yeux à cause de l'irradiation directe.

Dans le cas du groupe de risque 2, l'ensemble projecteur-objectif de projection peut être utilisé sans danger dans toutes les situations.

La combinaison du projecteur et de l'objectif de projection dont la distance du risque dépasse 1 m (39-3/8") et est classée dans le groupe de risque 3 est la suivante.

N° de modèle de l'objectif de projection	Groupe de risque
ET-DLE250	Groupe de risque 3 ^{*1}
ET-DLE350	
ET-DLE450	

*1 Lorsque le projecteur est utilisé avec l'objectif zoom optionnel (N° de modèle : ET-DLE250, ET-DLE350, ET-DLE450) fixé, la distance du risque excède 1 m (39-3/8"), et quelle que soit la condition d'utilisation, le rapport de la distance de projection est supérieur à 2,2:1. Dans ce cas, le projecteur est classé dans le groupe de risque 3.

THIS PROJECTOR MAY BECOME RG3 FOR PROFESSIONAL USE ONLY AND IS NOT INTENDED FOR CONSUMER USE WHEN AN INTERCHANGEABLE PROJECTION LENS IS USED UNDER THE CONDITION THAT THROW RATIO IS GREATER THAN 2.2. REFER TO THE OPERATING INSTRUCTIONS OR LEAFLET FOR HAZARD DISTANCE BEFORE OPERATION.

CE PROJECTEUR PEUT DEVENIR RG3 POUR UNE UTILISATION PROFESSIONNELLE UNIQUEMENT ET N'EST PAS DESTINÉ À UNE UTILISATION DOMESTIQUE LORSQU'UN OBJECTIF DE PROJECTION INTERCHANGEABLE EST UTILISÉ À CONDITION QUE LE RAPPORT DE PROJECTION SOIT SUPÉRIEUR À 2,2. CONSULTEZ LE MANUEL D'UTILISATION OU LA BROCHURE ET PRENEZ CONNAISSANCE DE LA DISTANCE DU RISQUE AVANT DE L'UTILISER.

DIESER PROJEKTOR KANN ALS RG3 NUR FÜR DIE PROFESSIONELLE VERWENDUNG EINGESTUFT WERDEN UND IST NICHT FÜR DIE VERWENDUNG DURCH VERBRAUCHER KONZIPERT, WENN EIN AUSTAUSCHPROJEKTIONSOBJEKTIV VERWENDET WIRD, UNTER DER VORAUSSETZUNG, DASS DAS PROJEKTIONSVERHÄLTNISS ÜBER 2,2 LIEGT. BEACHTEN SIE VOR DER BEDIENUNG DIE BEDIENUNGSANLEITUNG UND DAS FALTBLATT IN BEZUG AUF DEN GEFÄHRDUNGSABSTAND.

ДАННЫЙ ПРОЕКТОР МОЖЕТ ВХОДИТЬ В ГРУППУ РИСКА RG3 — ТОЛЬКО ДЛЯ ПРОФЕССИОНАЛЬНОГО ИСПОЛЬЗОВАНИЯ, И ОН НЕ ПРЕДНАЗНАЧЕН ДЛЯ ИСПОЛЬЗОВАНИЯ ПОТРЕБИТЕЛЯМИ ПРИ ИСПОЛЬЗОВАНИИ СМЕННЫХ ПРОЕКЦИОННЫХ ОБЪЕКТИВОВ ПРИ УСЛОВИИ, ЧТО ПРОЕКЦИОННОЕ ОТНОШЕНИЕ (THROW RATIO) БОЛЬШЕ ЧЕМ 2,2. ПЕРЕД НАЧАЛОМ РАБОТЫ ОБРАТИТЕСЬ К ИНСТРУКЦИЯМ ПО ЭКСПЛУАТАЦИИ ИЛИ БРОШЮРЕ, ЧТОБЫ УЗНАТЬ ПРО ОПАСНОЕ РАССТОЯНИЕ.

이 프로젝터는 투사 비율이 2.2보다 큰 교체식 투사 렌즈를 사용한 경우, 전문가 전용인 RG3 등급이 될 수 있으며, 일반 소비자용이 아닙니다. 작동하기 전에 위험 거리에 대해서는 사용 설명서 또는 안내책자를 참조하십시오.

DPQT1332ZA

Avis important concernant la sécurité

Chaque dimension à l'intérieur de la distance du risque (zone RG3) pour la combinaison avec l'objectif de projection dont la distance du risque dépasse 1 m (39-3/8") est la suivante.

(Unité : m)

N° de modèle de l'objectif de projection	HD*1	D1*2	D2*2	D3*2	D4*2
ET-DLE250	1,4	0,40	0,27	0,52	0,39
ET-DLE350	2,2	0,40	0,27	0,52	0,39
ET-DLE450	3,2	0,40	0,27	0,51	0,38

*1 HD : distance du risque

*2 Les valeurs comprises entre D1 et D4 varient selon le décalage de l'objectif de projection. Chaque valeur du tableau correspond à la valeur maximale.

Remarque

- La valeur indiquée dans le tableau est basée sur la norme IEC 62471-5:2015.

AVERTISSEMENT :

■ ALIMENTATION

La prise de courant ou le disjoncteur doivent être installés à proximité de l'appareil et doivent être d'accès facile en cas de problèmes. Si les problèmes suivants surviennent, coupez immédiatement l'alimentation électrique.

L'utilisation continue du projecteur dans ces conditions aura comme conséquence l'incendie ou l'électrocution, ou provoquera une perte de la capacité visuelle.

- Si des objets étrangers ou de l'eau pénètrent dans le projecteur, couper l'alimentation électrique.
- Si le projecteur tombe ou si le boîtier est cassé, couper l'alimentation électrique.
- Si l'on remarque une émission de fumée, d'odeurs suspectes ou de bruits provenant du projecteur, couper l'alimentation électrique.

Veuillez contacter un centre technique agréé pour des réparations et ne pas tenter de réparer le projecteur vous-même.

Pendant un orage, ne pas toucher le projecteur ou le câble.

Des chocs électriques peuvent se produire.

Faire attention à ne pas endommager le cordon d'alimentation.

Si le cordon d'alimentation est utilisé tout en étant endommagé, des chocs électriques, des court-circuits ou un incendie risquent de se produire.

- Ne pas endommager le cordon d'alimentation, ne pas le modifier, ne pas le placer à proximité d'objets chauds quelconques, ne pas le couder excessivement, ne pas le tordre, ne pas le tirer, ne pas placer d'objets lourds au-dessus ni le rouler en boule.

Si le cordon d'alimentation est endommagé, le faire réparer par un centre technique agréé.

Ne pas utiliser un câble électrique autre que celui fourni.

Faute de quoi, cela pourrait entraîner un choc électrique ou un incendie. Veuillez noter que si vous n'utilisez pas le cordon d'alimentation fourni pour relier l'appareil à la terre sur le côté de la prise, des chocs électriques risquent de se produire.

Insérez complètement la fiche dans la prise murale, et le connecteur d'alimentation dans la borne du projecteur.

Si la fiche n'est pas complètement insérée, des chocs électriques ou une surchauffe peuvent se produire.

- Ne pas utiliser de fiches endommagées ou de prises murales descellées.

Ne pas manipuler le cordon ou la fiche d'alimentation avec les mains mouillées.

Cela peut entraîner des chocs électriques.

Utilisez une prise de courant prenant en charge 15 A individuellement.

L'utilisation d'une prise de courant conjointement avec un autre appareil peut provoquer un incendie en raison de la production de chaleur.

Ne pas surcharger la prise murale.

Si l'alimentation est surchargée (par exemple, par l'utilisation de trop d'adaptateurs), une surchauffe risque de se produire et peut entraîner un incendie.

Nettoyer la prise d'alimentation régulièrement afin d'éviter toute accumulation de poussière.

Le fait de ne pas respecter ces consignes peut entraîner un incendie.

- Si de la poussière s'accumule sur la fiche du cordon d'alimentation, l'humidité résultante peut endommager l'isolant.
- Si le projecteur n'est pas utilisé pendant une période prolongée, débrancher la fiche d'alimentation de la prise de courant.

Débrancher la fiche d'alimentation de la prise de courant et l'essuyer régulièrement avec un tissu sec.

AVERTISSEMENT :

■ LORS DE L'UTILISATION/INSTALLATION

Ne pas placer le projecteur sur des matériaux mous comme un tapis ou du tissu éponge.

Cela peut provoquer une surchauffe du projecteur, pouvant entraîner des brûlures, un incendie ou endommager le projecteur.

Ne pas placer le projecteur dans des endroits humides ou poussiéreux ou dans des endroits où le projecteur peut entrer en contact avec des fumées grasses ou de la vapeur.

L'utilisation du projecteur dans de telles conditions provoque un incendie, des chocs électriques ou une détérioration des composants. L'huile peut également déformer le plastique et le projecteur peut tomber, par exemple lorsqu'il est monté au plafond.

Ne pas installer ce projecteur dans un endroit qui n'est pas assez résistant pour supporter le poids du projecteur ou sur une surface en pente ou instable.

Cela peut faire tomber le projecteur ou le faire basculer, ce qui peut entraîner des dommages ou des blessures graves.

Ne pas installer le projecteur dans un endroit traversé par les gens.

Les gens peuvent tomber sur le projecteur ou trébucher sur le cordon d'alimentation, ce qui peut entraîner un incendie, l'électrocution ou des blessures.

Ne couvrez pas les orifices d'aspiration et de refoulement d'air et ne placez rien à moins de 500 mm (19-11/16") de ces derniers.

Cela risque de faire surchauffer le projecteur, et causer un incendie ou endommager le projecteur.

- N'installez pas le projecteur dans un lieu étroit et mal ventilé.
- N'installez pas le projecteur sur du tissu ou du papier, ces matériaux pourraient être aspirés dans le port d'arrivée d'air.

Ne pas exposer vos yeux et votre peau aux faisceaux lumineux émis depuis l'objectif du projecteur lors de son utilisation.

Ne pas placer d'appareil optique dans le flux lumineux de projection (comme une loupe ou un miroir).

Cela peut entraîner des brûlures ou une perte de la vue.

- Une lumière intense est émise par l'objectif du projecteur. Ne pas exposer vos yeux ou vos mains directement à cette lumière.
- Veiller particulièrement à ce que les enfants en bas âge ne regardent pas dans l'objectif. En outre, éteindre le projecteur et couper l'alimentation principale si vous vous en éloignez.

Ne pas projeter une image avec le cache objectif fourni en place.

Ceci risque d'entraîner un incendie.

Ne jamais tenter de remodeler ou de démonter le projecteur.

Des hautes tensions peuvent entraîner un incendie ou des chocs électriques.

- Pour toute inspection, réglage ou réparation, s'adresser à un centre technique agréé.

Veiller à ce qu'aucun objet métallique, objet inflammable ni liquide n'entre à l'intérieur du projecteur.

Veiller à ce que le projecteur ne prenne pas l'humidité.

Cela peut entraîner un court-circuit ou une surchauffe et peut causer un incendie, un choc électrique ou un dysfonctionnement du projecteur.

- Ne pas placer de récipients contenant du liquide ou des objets métalliques à proximité du projecteur.
- Si du liquide entre à l'intérieur du projecteur, consultez votre revendeur.
- Faire particulièrement attention aux enfants.

Utiliser le support de montage au plafond indiqué par Panasonic.

Utiliser un autre support de montage au plafond que celui spécifié risque de provoquer la chute de l'appareil.

- Fixer le câble de sécurité fourni sur le support de montage au plafond pour éviter la chute du projecteur.

Les travaux d'installation, tels que le montage du projecteur au plafond, doivent être effectués uniquement par un technicien qualifié.

Si l'installation n'est pas correctement effectuée et fixée, cela peut entraîner des blessures ou des accidents, tels que des chocs électriques.

AVERTISSEMENT :

■ ACCESSOIRES

Ne pas utiliser ou manipuler les piles de manière inappropriée, se référer à ce qui suit.

Sinon, cela peut entraîner des brûlures, les piles risquent de fuir, de surchauffer, d'exploser ou de prendre feu.

- Utiliser uniquement les piles spécifiées.
- Ne pas recharger des piles à anode sèche.
- Ne pas démonter des piles à anode sèche.
- Ne pas chauffer les piles ou ne pas les mettre dans de l'eau ou au feu.
- Veiller à ce que les bornes + et – des piles n'entrent pas en contact avec des objets métalliques tels que colliers ou épingles à cheveux.
- Ne stockez ou ne déplacez pas les piles avec des objets métalliques.
- Ranger les piles dans un sac en plastique, et les maintenir à l'écart d'objets métalliques.
- Vérifier que les polarités (+ et –) sont correctes lors de l'insertion des piles.
- Ne pas utiliser une pile neuve avec une ancienne, ni mélanger différents types de piles.
- Ne pas utiliser des piles dont le revêtement externe s'écaille ou a été retiré.

Si le fluide de la pile fuit, ne pas le toucher à mains nues et prendre les mesures suivantes le cas échéant.

- Le fluide de pile sur votre peau ou vos vêtements risque d'entraîner une inflammation cutanée ou des blessures. Rincer à l'eau claire et consulter un médecin immédiatement.
- Si du fluide de pile entre en contact avec vos yeux, cela peut entraîner une perte de la vue. Dans ce cas, ne pas se frotter les yeux. Rincer à l'eau claire et consulter un médecin immédiatement.

Tenir les piles à l'écart des enfants.

Les avaler accidentellement peut causer des dommages physiques.

- Si une pile est ingérée, consultez immédiatement un médecin.

Retirer les piles épuisées de la télécommande sans délai.

- Laisser les piles dans la télécommande peut entraîner la fuite du fluide, une surchauffe ou l'explosion des piles.

MISE EN GARDE :

■ ALIMENTATION

Lors du débranchement du cordon d'alimentation, assurez-vous de tenir la prise et le connecteur d'alimentation.

Si vous tirez sur le cordon d'alimentation lui-même, le fil de sortie risque d'être endommagé et cela peut causer un incendie, des courts-circuits ou des chocs électriques sérieux.

Lorsque vous n'utilisez pas le projecteur pendant une période prolongée, débranchez la fiche d'alimentation de la prise murale.

Le non-respect de cette instruction peut provoquer un incendie ou des choc électrique.

Avant le remplacement de l'objectif de projection, veillez à couper l'alimentation et à débrancher la fiche d'alimentation de la prise murale.

- Les projections de lumière inattendues peuvent causer des blessures aux yeux.
- Remplacer l'objectif de projection sans avoir retiré la fiche d'alimentation peut causer un choc électrique.

Débranchez la fiche d'alimentation de la prise murale avant de procéder à tout nettoyage.

Le non-respect de cette instruction peut provoquer un choc électrique.

■ LORS DE L'UTILISATION/INSTALLATION

Ne pas placer d'autres objets lourds sur le projecteur.

Cela peut déséquilibrer le projecteur et le faire tomber, ce qui peut entraîner des dommages ou des blessures. Le projecteur sera endommagé ou déformé.

Ne pas peser de tout son poids sur le projecteur.

Vous risquez de tomber ou le projecteur peut casser ce qui peut causer des blessures.

- Veiller tout particulièrement à ce que les enfants ne marchent pas ou ne s'asseyent pas sur le projecteur.

Ne pas utiliser le projecteur dans des lieux extrêmement chauds.

Cela peut entraîner la détérioration du boîtier externe ou des composants internes, ou causer un incendie.

- Soyez particulièrement vigilant(e) dans des lieux exposés à la lumière solaire directe ou à proximité d'appareils de chauffage.

Ne placez pas vos mains dans les orifices à côté de l'objectif optique, tandis que vous déplacez l'objectif.

Le fait de ne pas respecter cette consigne peut entraîner des blessures corporelles.

N'installez pas le projecteur dans un lieu avec des risques de pollution saline ou d'émanation de gaz corrosifs.

Faute de quoi, la corrosion le ferait chuter. Ceci peut également causer des dysfonctionnements.

Ne pas se tenir devant l'objectif lorsque le projecteur est utilisé.

Ceci risque d'endommager et de brûler les vêtements.

- Une lumière intense est émise par l'objectif du projecteur.

Ne placez pas d'objets devant l'objectif lorsque le projecteur est utilisé.

Ne placer aucun objet devant la lentille de projection qui pourrait bloquer la projection.

Faute de quoi, cela provoquerait un incendie, endommagerait un objet, ou entraînerait un dysfonctionnement du projecteur.

- Une lumière intense est émise par l'objectif du projecteur.

Le projecteur doit être transporté ou installé par au moins deux personnes.

Faute de quoi, ceci risque sinon de provoquer un accident dû à une chute.

Débrancher toujours tous les câbles avant de déplacer le projecteur.

Déplacer le projecteur avec des câbles branchés peut endommager les câbles, ce qui pourrait causer un incendie ou des chocs électriques.

Lorsque vous montez le projecteur au plafond, faites attention à ne pas faire entrer en contact les vis de montage et le cordon d'alimentation avec des parties métalliques dans le plafond.

Le contact avec des parties métalliques du plafond peut causer des chocs électriques.

MISE EN GARDE :

■ ACCESSOIRES

Lorsque vous n'utilisez pas le projecteur pendant une longue période, enlevez les piles de la télécommande.

Si vous ne respectez pas cette consigne, les piles risqueront de fuir, de surchauffer, de prendre feu ou d'exploser, et cela pourrait provoquer un incendie ou une contamination de la zone environnante.

■ ENTRETIEN

Demandez à votre revendeur de nettoyer l'intérieur du projecteur environ toutes les 20 000 heures d'utilisation.

Une utilisation continue alors que de la poussière s'accumule à l'intérieur du projecteur pourrait provoquer un incendie.

- Demandez à votre revendeur le tarif du nettoyage.

Pour retirer les piles

Piles de la télécommande

1. Appuyer sur le guide et soulever le couvercle.

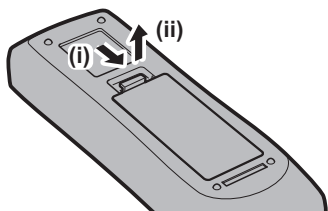

2. Retirer les piles.

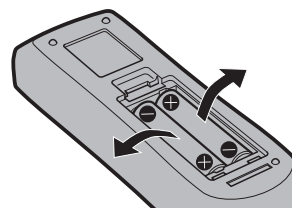

■ Marques commerciales

- SOLID SHINE est une marque commerciale de Panasonic Corporation.
- Windows, Internet Explorer et Microsoft Edge sont des marques déposées ou des marques commerciales de Microsoft Corporation aux États-Unis et dans d'autres pays.
- Mac, macOS et Safari sont des marques d'Apple Inc. déposées aux États-Unis et dans d'autres pays.
- PJLink™ est une marque déposée ou une marque commerciale en instance au Japon, aux États-Unis et dans d'autres pays ou régions.
- DLP est une marque commerciale ou une marque déposée de Texas Instruments.
- Les termes HDMI et High-Definition Multimedia Interface et le logo HDMI sont des marques commerciales ou des marques déposées de HDMI Licensing Administrator, Inc. aux États-Unis et dans d'autres pays.
- Crestron Connected, le logo Crestron Connected, Crestron Fusion, Crestron RoomView et RoomView sont des marques commerciales ou des marques déposées de Crestron Electronics, Inc. aux États-Unis et/ou dans d'autres pays.
- HDBaseT™ est une marque commerciale de HDBaseT Alliance.
- Art-Net™ Designed by and Copyright Artistic Licence Holdings Ltd
- Adobe, Acrobat, Flash Player et Reader sont des marques déposées ou des marques commerciales d'Adobe Systems Incorporated aux États-Unis et/ou dans d'autres pays.
- Certaines des polices utilisées dans le menu à l'écran sont des polices bitmap Ricoh, qui sont fabriquées et vendues par Ricoh Company, Ltd.
- Tous les autres noms, noms d'entreprise et noms de produit mentionnés dans ce manuel sont des marques commerciales ou des marques déposées de leurs propriétaires respectifs.

Veuillez noter que les symboles ® et ™ ne sont pas spécifiés dans ce manuel.

Informations logicielles concernant ce produit

Ce produit comprend les logiciels suivants :

- (1) le logiciel développé indépendamment par ou pour Panasonic Corporation,
- (2) le logiciel appartenant à une tiers partie et sous licence Panasonic Corporation,
- (3) le logiciel sous licence GNU General Public License, Version 2.0 (GPL V2.0),
- (4) le logiciel sous licence GNU LESSER General Public License, Version 2.1 (LGPL V2.1), et/ou
- (5) le logiciel open source autre que le logiciel sous licence GPL V2.0 et/ou LGPL V2.1.

Les logiciels classés comme (3) - (5) sont distribués dans l'espoir qu'ils seront utiles, mais SANS AUCUNE GARANTIE, sans même la garantie implicite de COMMERCIALISATION ou D'ADAPTATION A UN USAGE PARTICULIER. Veuillez vous référer aux modalités et aux conditions d'utilisation présentes sur le CD-ROM ci-joint.

Pendant au moins trois (3) ans à compter de la livraison de ce produit, Panasonic donnera à tout tiers qui nous contactera aux coordonnées fournies, pour un tarif n'excédant pas le coût physique de la réalisation de la distribution du code source, une copie sous forme lisible par un ordinateur, du code source intégral correspondant sous couvert de la GPL V2.0, de la LGPL V2.1 ou des autres licences ayant l'obligation de le faire, ainsi que les notices des droits d'auteur correspondantes.

Contact : oss-cd-request@gg.jp.panasonic.com

■ Illustrations de ce manuel

- Les illustrations du projecteur, de l'écran de menu (OSD) et d'autres pièces peuvent être différentes du produit réel.
- Les illustrations affichées sur l'écran d'ordinateur peuvent différer en fonction du type d'ordinateur et de son système d'exploitation.
- Les illustrations du projecteur auquel le cordon d'alimentation est fixé sont uniquement des exemples. La forme des cordons d'alimentation fournis varie selon le pays où vous avez acheté l'appareil.

■ Pages de référence

- Les pages de référence de ce manuel sont indiquées comme suit : (➡ page 00).

■ Terme

- Dans ce manuel, l'accessoire « Télécommande sans fil/filaire » est appelé « Télécommande ».

Caractéristiques du projecteur

Luminance et contraste élevés

- ▶ Avec un système optique unique qui utilise une source lumineuse laser de nouvelle génération et le système de commande de source lumineuse laser, on obtient une luminance élevée de 12 000 lm^{*1} et un contraste élevé de 10 000:1^{*2}, même avec sa taille compacte. Le projecteur prend également en charge l'entrée des signaux vidéo 4K.

*1 Lorsque [MODE DE FONCT.] est réglé sur [NORMAL]

*2 Lorsque [CONTRASTE DYNAMIQUE] est réglé sur [3]

Installation facile et très flexible

- ▶ L'installation est facile et flexible grâce à la compatibilité avec DIGITAL LINK et Art-Net, la prise en charge standard de 3G-SDI, la prise en charge standard de la fonction de réglage géométrique, la prise en charge de l'installation à 360° (horizontal, vertical et portrait) utilisant les caractéristiques d'une source lumineuse à l'état solide, ainsi qu'une vaste gamme d'objectifs optionnels.

Longue durée et grande fiabilité

- ▶ Les frais d'entretien pour une utilisation de longue durée sont réduits grâce à la technologie unique de contrôle du refroidissement de la source lumineuse et à l'amélioration de la résistance à la poussière. En outre, cela contribue à la stabilité du fonctionnement grâce à la mise en place de la fonction de sauvegarde qui continue la projection en basculant immédiatement vers le signal d'entrée de sauvegarde, même en cas d'arrêt du signal d'entrée, sans oublier l'adoption de la source lumineuse semi-conductrice qui a une longue durée de vie.

Étapes rapides

Pour plus de détails, consultez les pages correspondantes.

1. **Installez le projecteur.**
(➔ page 35)



2. **Fixez l'objectif de projection.**
(➔ page 47)



3. **Branchez des périphériques externes.**
(➔ page 49)



4. **Branchez le cordon d'alimentation.**
(➔ page 56)



5. **Mettez le projecteur en marche.**
(➔ page 59)



6. **Effectuez les réglages initiaux.**
(➔ page 60)
 - Suivez cette étape lorsque vous mettez le projecteur sous tension pour la première fois après son achat.



7. **Sélectionnez le signal d'entrée.**
(➔ page 67)



8. **Réglez l'image.**
(➔ page 68)

Chapitre 1 Préparation

Ce chapitre décrit ce que vous devez savoir ou vérifier avant d'utiliser le projecteur.

Précautions d'emploi

Utilisation prévue du produit

Le but du projecteur est de projeter le signal vidéo d'un appareil de traitement d'images ou d'un ordinateur sur un écran ou une autre surface sous la forme d'une image fixe ou d'une image en mouvement.

Précautions à prendre lors du transport

- Si vous avez acheté le projecteur avec l'objectif-zoom standard, retirez le matériel de protection d'objectif avant utilisation et conservez-le pour une utilisation future. Pour le transport, replacez l'objectif sur sa position initiale, puis fixez le matériel de protection.

Si vous avez acheté le projecteur avec l'objectif vendu séparément, retirez le cache pour orifice d'objectif avant utilisation et conservez-le pour une utilisation future. Pour le transport, replacez l'objectif sur sa position initiale, retirez l'objectif de projection, puis fixez le cache pour orifice d'objectif.

Pour les étapes à suivre pour faire revenir l'objectif à sa position initiale, reportez-vous à la section « Retour de l'objectif de projection à sa position initiale » (➔ page 70).

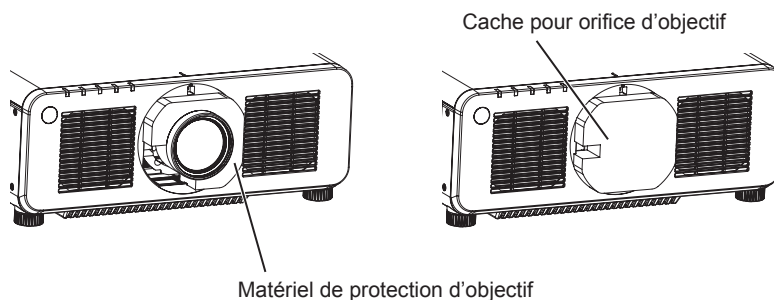

- Déplacez le projecteur à au moins deux personnes. Sinon, vous risquez de faire tomber le projecteur, ce qui peut avoir pour conséquence des dommages ou une déformation de l'appareil, ou entraîner des blessures corporelles.
- Tenez le projecteur par le dessous et ne tenez pas l'objectif de projection ni l'ouverture autour de l'objectif de projection lors du transport. Sinon, vous risquez d'endommager l'appareil. En outre, manipulez le projecteur de façon à ne pas appliquer de vibration ou de choc excessifs. Sinon, vous risquez de provoquer une panne due à des composants internes endommagés.
- Ne transportez pas le projecteur avec les pieds réglables déployés. Cela pourrait endommager les pieds réglables.

Précautions lors de l'installation

■ Après la fixation de l'objectif de projection, veillez à fixer le couvercle de support d'objectif.

Sinon, vous risquez de provoquer une panne due à l'accumulation de poussière à l'intérieur.

■ Ne pas installer le projecteur à l'extérieur.

Le projecteur a été conçu pour une utilisation en intérieur uniquement.

■ Ne pas installer le projecteur dans les emplacements suivants.

- Dans des endroits où des vibrations et des chocs peuvent se produire, tels que dans une voiture ou tout autre véhicule : cela pourrait endommager les composants internes ou entraîner un dysfonctionnement.
- Emplacement proche de la mer ou susceptible de contenir du gaz corrosif : le projecteur risque de tomber en raison de la corrosion. Cela peut également abrégé la durée de vie des composants et provoquer un dysfonctionnement.
- À proximité de l'échappement d'un climatiseur : en fonction des conditions d'utilisation, l'écran peut, en de rares cas, osciller à cause de l'air chaud sortant du port d'échappement d'air, ou de l'air chaud ou refroidi provenant du climatiseur. Veillez à ce que l'échappement du projecteur ou d'un autre appareil, ou l'air d'un climatiseur, ne soient pas dirigés directement vers le projecteur.

- Dans des endroits subissant de grandes fluctuations de température, par exemple à proximité de lumières (lampes de studio) : cela peut réduire la durée de vie de la source lumineuse ou provoquer des déformations du projecteur en raison de la chaleur, ce qui risque d'entraîner des dysfonctionnements.

Suivez la température ambiante d'utilisation du projecteur.

- À proximité de lignes à haute tension ou de moteurs : cela pourrait interférer avec le fonctionnement du projecteur.
- Dans des endroits où se trouvent des équipements laser à haute puissance : l'orientation d'un faisceau laser sur la surface de l'objectif de projection peut endommager les puces DLP.

■ **Faites appel à un technicien spécialisé ou votre revendeur pour les opérations d'installation comme l'installation sur un plafond, etc.**

Pour assurer la performance et la sécurité du projecteur, faites appel à un technicien spécialisé ou votre revendeur lorsque vous devez installer l'appareil à un plafond ou dans un endroit élevé.

■ **Faites appel à un technicien qualifié ou à votre revendeur pour installer le câblage en vue de la connexion DIGITAL LINK.**

L'image et le son peuvent être perturbés si les caractéristiques de transmission par câble ne peuvent pas être obtenues en raison d'une mauvaise installation.

■ **Le projecteur peut ne pas fonctionner correctement en raison d'une forte onde radio de la station de radiodiffusion ou de la radio.**

Si une installation ou un équipement émet des ondes radio fortes à proximité de l'emplacement d'installation, installez le projecteur à un endroit suffisamment éloigné de la source de l'onde radio. Vous pouvez également enrouler le câble réseau local branché sur la borne <DIGITAL LINK/LAN> à l'aide d'un morceau de feuille métallique ou d'un tube métallique mis à la terre aux deux extrémités.

■ **Réglage de la mise au point**

L'objectif de projection à clarté élevée est thermiquement affecté par la lumière de la source lumineuse, ce qui rend la mise au point instable immédiatement après avoir mis le projecteur sous tension.

Il est recommandé d'exécuter le réglage de mise au point au bout de 30 minutes tandis que la mire de test de mise au point est affichée. Pour en savoir plus sur la mire de test, reportez-vous à la section « Menu [MIRE DE TEST] » (➔ page 149).

■ **N'installez pas le projecteur à une altitude de 4 200 m (13 780') ou plus au-dessus du niveau de la mer.**

■ **N'utilisez pas le projecteur dans un lieu où la température ambiante dépasse 45 °C (113 °F).**

L'usage du projecteur dans un lieu où l'altitude ou la température ambiante est trop élevée peut réduire la durée de vie des composants ou entraîner des dysfonctionnements.

■ **La projection dans tous les sens à 360° est possible.**

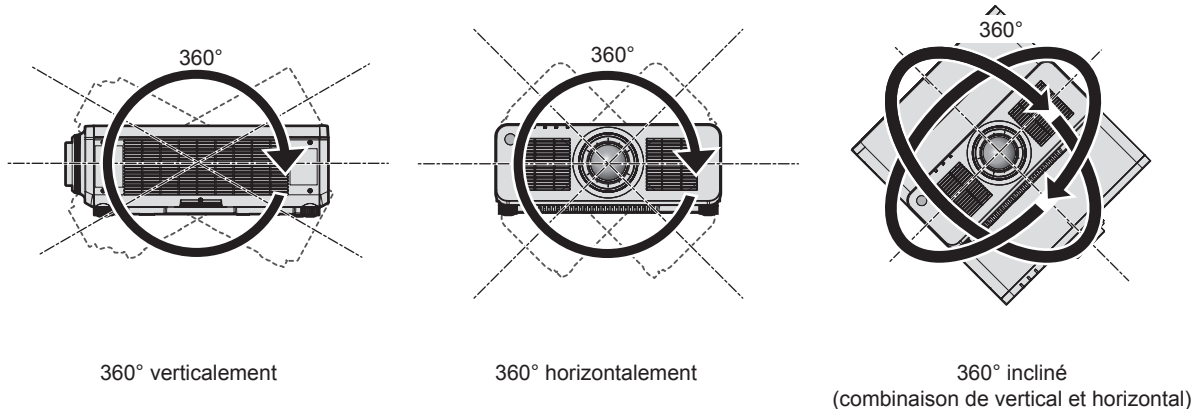

■ Précautions lors de l'installation du projecteur

- Le projecteur peut être utilisé en installant sa partie supérieure au sol. Pour empêcher la surface supérieure de se rayer pendant l'utilisation, il est recommandé de fixer un matériau tampon carré d'environ 20 mm (25/32") (tel qu'un coussin en caoutchouc) sur les quatre coins de la surface supérieure.

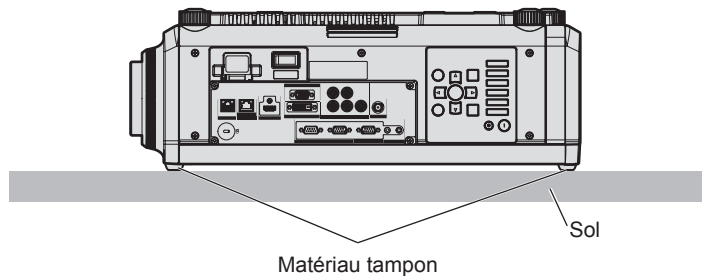
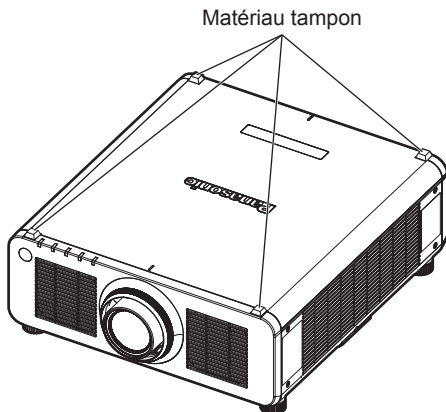

- Utilisez les pieds réglables uniquement pour l'installation au sol et le réglage de l'angle. Les utiliser à d'autres fins pourrait endommager le projecteur.
- Pour installer le projecteur selon une méthode autre que l'installation au sol à l'aide des pieds réglables, l'installation au sol ou l'installation au plafond avec le support de fixation au plafond, utilisez les cinq orifices pour les vis de montage au plafond (comme indiqué dans le schéma) afin de fixer le projecteur à la fixation. Dans ce cas, assurez-vous qu'il n'y a aucun espace entre les orifices pour les vis de montage au plafond de la partie inférieure du projecteur et la surface d'installation en insérant des entretoises (métalliques) entre eux.
- Utilisez un tournevis dynamométrique ou une clé Allen dynamométrique pour serrer les vis de fixation aux couples de serrage spécifiés. N'utilisez pas de tournevis électriques ou de tournevis à frapper.
(Diamètre de vis : M6, profondeur de taraudage à l'intérieur du projecteur : 12 mm (15/32"), couple de serrage : $4 \pm 0,5 \text{ N}\cdot\text{m}$)

Orifices pour les vis de montage au plafond (M6)

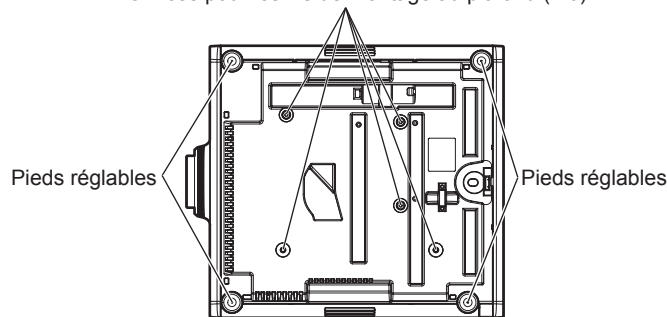

Positions des orifices pour les vis de montage au plafond et des pieds réglables

- N'empilez pas des projecteurs les uns sur les autres.
- Ne pas entraver les orifices de ventilation du projecteur (entrée et échappement).
- Évitez de diriger de l'air chaud ou de l'air froid provenant d'un climatiseur directement sur les orifices de ventilation du projecteur (entrée et échappement).

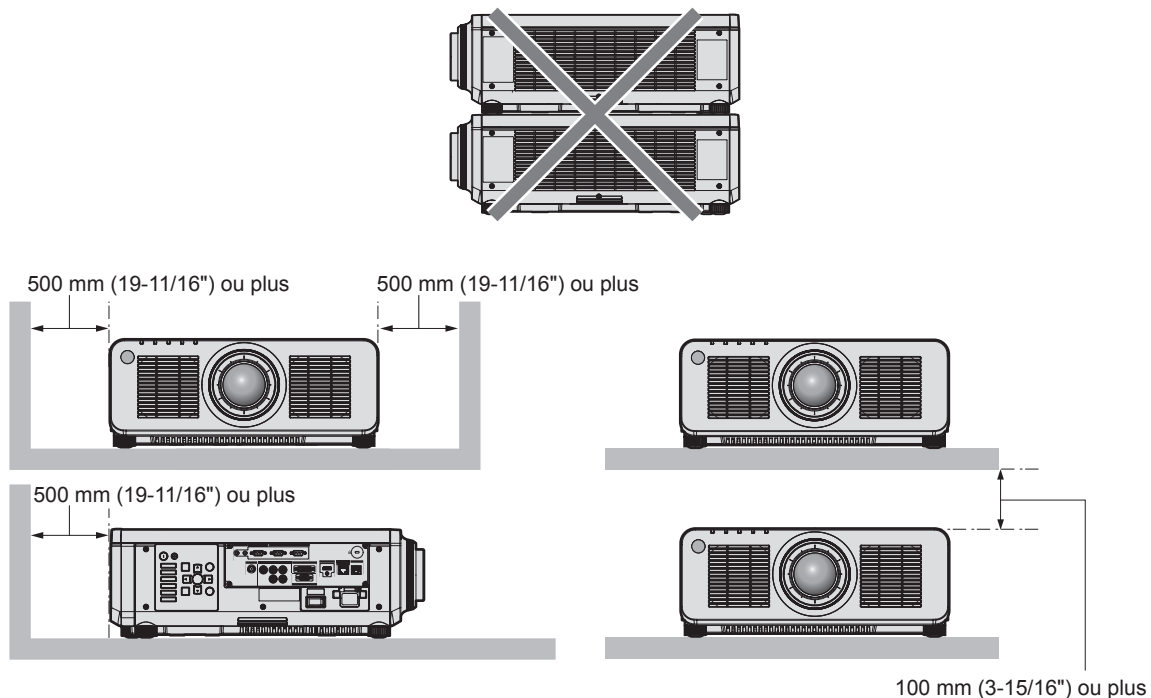

- Ne pas installer le projecteur dans un espace confiné.
Pour installer le projecteur dans un espace confiné, fournissez la climatisation ou la ventilation séparément. La chaleur de l'échappement peut s'accumuler si l'aération n'est pas suffisante, ce qui déclenche le circuit de protection du projecteur.
- Panasonic n'est pas responsable des éventuels dommages au produit provoqués par le choix d'un emplacement inapproprié pour installer le projecteur, même si la période de garantie de l'appareil n'a pas expiré.

Sécurité

Lors de l'utilisation de cet appareil, prenez des mesures de sécurité contre les incidents suivants.

- Divulcation d'informations personnelles par l'intermédiaire de cet appareil
- Utilisation non autorisée de cet appareil par un tiers malveillant
- Interférence ou arrêt de cet appareil par un tiers malveillant

Prenez des mesures de sécurité suffisantes.

- Assurez-vous de rendre votre mot de passe aussi difficile à deviner que possible.
- Changez régulièrement votre mot de passe. Un mot de passe peut être défini dans le menu [SÉCURITÉ] → [CHANGER MOT DE PASSE SÉCURITÉ].
- Panasonic Corporation ou ses sociétés affiliées ne vous demanderont jamais votre mot de passe directement. Ne communiquez pas votre mot de passe si vous recevez de telles demandes.
- Le réseau de connexion doit être sécurisé par un pare-feu, etc.
- Définissez un mot de passe pour le contrôle Web et limitez les utilisateurs qui peuvent se connecter. Un mot de passe pour le contrôle Web peut être défini dans la page [Change password] de l'écran de contrôle Web.

DIGITAL LINK

« DIGITAL LINK » est une technologie permettant de transmettre les signaux de commande en série, vidéo, audio et Ethernet à l'aide d'un câble à paires torsadées en ajoutant des fonctions uniques de Panasonic à la norme de communication HDBaseT™ formulée par HDBaseT Alliance.

Ce projecteur prend en charge le périphérique optionnel prenant en charge la sortie DIGITAL LINK de Panasonic (N° de modèle : ET-YFB100G, ET-YFB200G) et des périphériques d'autres fabricants (émetteurs sur câble à paires torsadées tels que l'« émetteur XTP » d'Extron Electronics) utilisant la même norme HDBaseT™. Pour les périphériques d'autres fabricants dont le fonctionnement a été vérifié avec ce projecteur, visitez le site Web de Panasonic (<https://panasonic.net/cns/projector/>). Notez que la vérification des périphériques d'autres fabricants a été faite en ce qui concerne les éléments définis par Panasonic Corporation, et que toutes les opérations n'ont pas été vérifiées. Concernant les problèmes de fonctionnement ou de performances causés par les périphériques d'autres fabricants, contactez ces derniers. Ce projecteur ne prend pas en charge la transmission audio parce qu'il n'est pas équipé de la fonction audio.

Art-Net

« Art-Net » est un protocole de communication Ethernet basé sur le protocole TCP/IP.

Il est possible de commander l'éclairage et la scène à l'aide du contrôleur DMX et du logiciel d'application. Art-Net est conçu à partir du protocole de communication DMX512.

Logiciel d'application pris en charge par le projecteur

Le projecteur prend en charge les logiciels d'application suivants. Pour obtenir des détails ou pour télécharger chaque logiciel d'application, visitez le site Web de Panasonic (<https://panasonic.net/cns/projector/>).

- **Logo Transfer Software**

Ce logiciel d'application transfère l'image d'origine, comme le logo de la société, qui est projeté au démarrage, au projecteur.

- **Smart Projector Control**

Ce logiciel d'application configure et règle le projecteur connecté via le réseau local en utilisant un smartphone ou une tablette.

- **Multi Monitoring & Control Software**

Ce logiciel d'application surveille et commande les différents périphériques d'affichage (projecteur et affichage à écran plat) connectés à un intranet.

- **Logiciel de contrôle et de pré-alerte**

Ce plug-in logiciel surveille l'état des appareils d'affichage et de leurs périphériques dans un Intranet, informe l'utilisateur des anomalies de ces équipements et détecte les signes d'une éventuelle anomalie. Le « Logiciel de contrôle et de pré-alerte » est préinstallé dans le « Multi Monitoring & Control Software ». Pour utiliser la première fonction d'avertissement de ce plug-in logiciel, installez « Multi Monitoring & Control Software » sur le PC à utiliser. En activant la première fonction d'avertissement, le logiciel donne une notification de l'heure approximative de remplacement des consommables de l'affichage, de nettoyage de chaque pièce de l'affichage et de remplacement des composants de l'affichage, afin que l'entretien puisse être exécuté à l'avance.

La première fonction d'avertissement peut être employée en enregistrant au maximum 2048 appareils d'affichage gratuitement pendant 90 jours après l'installation de « Multi Monitoring & Control Software » sur un PC. Pour poursuivre l'utilisation au bout des 90 jours, il est nécessaire d'acheter la licence de « Logiciel de contrôle et de pré-alerte » (Série ET-SWA100) et d'exécuter l'activation. En outre, selon le type de licence, le nombre d'appareils d'affichage pouvant être enregistrés pour la surveillance varie. Pour plus de détails, consultez le Manuel d'utilisation de « Multi Monitoring & Control Software ».

Rangement

Pour ranger le projecteur, optez pour une pièce sèche.

Mise au rebut

Pour mettre ce produit au rebut, renseignez-vous auprès des autorités locales ou de votre revendeur pour connaître les méthodes de mise au rebut appropriées. En outre, mettez l'appareil au rebut sans le désassembler.

Précautions d'emploi

■ Pour obtenir une bonne qualité d'image

Afin d'obtenir une belle image dans un contraste élevé, préparez un environnement approprié. Fermez les rideaux ou les volets des fenêtres et éteignez toutes les lumières à proximité de l'écran afin d'empêcher la lumière extérieure ou la lumière des lampes intérieures de briller sur l'écran.

■ Ne pas toucher la surface de l'objectif de projection à mains nues.

Si la surface de l'objectif de projection présente des empreintes de doigt ou toute autre saleté, elles seront agrandies et projetées sur l'écran.

Lorsque vous n'utilisez pas le projecteur, fixez sur celui-ci le cache-objectif fourni avec le projecteur ou avec un objectif de projection optionnel.

■ Puces DLP

- Les puces DLP sont fabriquées à l'aide d'une technologie de très haute précision. Veuillez noter que dans de rares cas, des pixels de haute précision peuvent ne pas s'allumer ou au contraire rester allumés en permanence. Un tel phénomène n'est pas un signe de dysfonctionnement.
- L'orientation d'un faisceau laser de haute puissance sur la surface de l'objectif de projection peut endommager les puces DLP.

■ Ne déplacez pas le projecteur et ne le soumettez pas à des vibrations ou à des chocs pendant son fonctionnement.

Ne pas suivre cette précaution peut abréger la durée de vie du moteur intégré.

■ Source lumineuse

La source lumineuse du projecteur utilise des lasers et présente les caractéristiques suivantes.

- Selon la température ambiante d'utilisation, la luminance de la source lumineuse diminue. Plus la température augmente, plus la luminance de la source lumineuse diminue.
- La luminance de la source lumineuse diminue avec la durée d'utilisation. Si la luminosité est sensiblement réduite et si la source lumineuse ne s'allume pas, demandez à votre revendeur de nettoyer l'intérieur du projecteur ou de remplacer la source lumineuse.

■ Branchement de l'ordinateur et des périphériques externes

Pour raccorder un ordinateur ou un périphérique externe, lisez attentivement ce manuel concernant l'utilisation des cordons d'alimentation et des câbles blindés.

Accessoires

Assurez-vous que les accessoires suivants sont fournis avec votre projecteur. Les numéros inclus dans < > indiquent le nombre d'accessoires.

Télécommande sans fil/filaire <1> (N2QAYA000060)



Pour Taiwan
(K2CZ3YY00081) <1>
200 V - 240 V

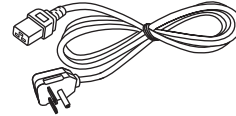

Cordon d'alimentation (K2CM3YY00028) 200 V - 240 V

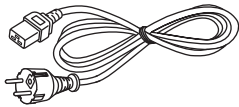

(K2CT3YY00053)
200 V - 240 V

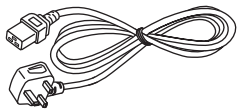

(K2CG3YY00218)
100 V - 120 V

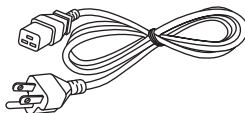

Pour la Corée
(K2CZ3YY00032) <1>
200 V - 240 V

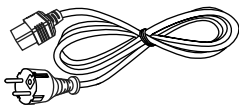

Pour l'Inde
(K2CZ3YY00058) <1>
200 V - 240 V

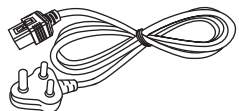

Couvercle de support d'objectif <1> (Modèle noir : 1GE1RZ970BU) (Modèle blanc : 1GE1RZ970WU)

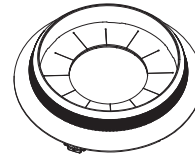

(La même couleur que celle du boîtier externe sera fournie.)

Cache-objectif <1> (TKKL5244-1)

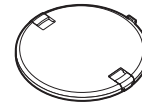

(Modèles avec objectif uniquement)

CD-ROM <1>

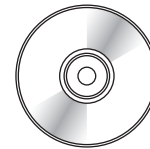

(Manuel d'utilisation inclus.)

Pile AAA/R03 ou AAA/LR03 <2>

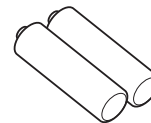

(pour la télécommande)

Attention

- Après avoir déballé le projecteur, jetez le capuchon du cordon d'alimentation et le matériau d'emballage de manière appropriée.
- N'utilisez pas le cordon d'alimentation fourni pour des périphériques autres que ce projecteur.
- Si des accessoires manquent, consultez votre revendeur.
- Entreposez les petites pièces de manière appropriée et gardez-les à distance des jeunes enfants.

Remarque

- Le type et le nombre de cordons d'alimentation fournis varient selon le pays ou la région dans laquelle vous avez acheté le produit.
- Les numéros de modèle des accessoires sont sujets à des modifications sans préavis.

Accessoires optionnels

Accessoires optionnels (nom du produit)		N° de modèle
Objectif de projection	Objectif zoom	ET-DLE060, ET-DLE085, ET-DLE105, ET-DLE150, ET-DLE170*1, ET-DLE250, ET-DLE350, ET-DLE450
	Objectif à focale fixe	ET-DLE035, ET-DLE055
Support de montage au plafond		ET-PKD120H (pour plafond élevé) ET-PKD120S (pour plafond bas) ET-PKD130H (pour plafond élevé, Réglage sur 6 axes) ET-PKD130B (Support d'installation du projecteur)
Logiciel de contrôle et de pré-alerte (Version basique/Licence de 3 ans)		Série ET-SWA100*2
Kit de mise à niveau		ET-UK20
Kit de mise à niveau du réglage d'écran automatique		ET-CUK10
Kit de mise à niveau du réglage d'écran automatique (PC)		ET-CUK10P
Boîtier d'interface digitale		ET-YFB100G
Commutateur DIGITAL LINK		ET-YFB200G

*1 Cet appareil est équivalent à l'objectif fixé aux modèles de projecteur avec l'objectif-zoom standard. La disponibilité de cet appareil varie selon les pays. Pour plus de détails, consultez votre revendeur.
 *2 Le suffixe du N° de modèle diffère selon le type de licence.

Remarque

- Les numéros de modèle des accessoires optionnels sont sujets à des modifications sans préavis.

À propos de votre projecteur

Télécommande

■ Avant

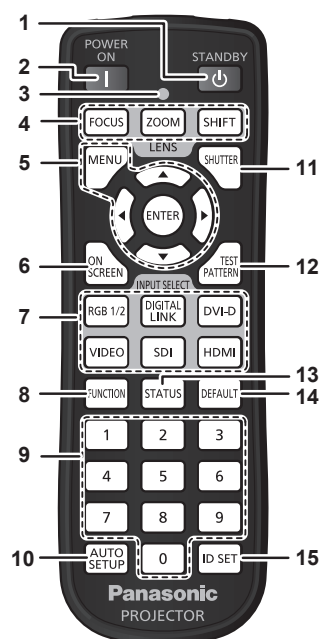

■ Dessus

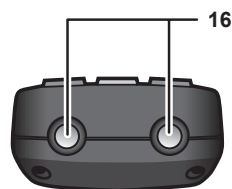

■ Dessous

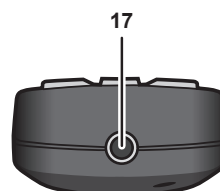

- 1 Touche de mise en veille <⏻>**
Règle le projecteur sur l'état dans lequel le projecteur est éteint (mode de veille) lorsque l'interrupteur <MAIN POWER> du projecteur est réglé sur <ON> et en mode de projection.
- 2 Touche de mise en marche <|>**
Règle le mode de projection du projecteur lorsque le commutateur <MAIN POWER> sur le projecteur est réglé sur <ON> et lorsque l'appareil est éteint (en mode de veille).
- 3 Voyant de la télécommande**
Clignote si une touche de la télécommande est pressée.
- 4 Touches de l'objectif (<FOCUS>, <ZOOM>, <SHIFT>)**
Règle la mise au point, le zoom et le déplacement de l'objectif. (➔ page 68)
- 5 Touche <MENU>/touche <ENTER>/touches ▲▼◀▶**
Sert à naviguer sur l'écran du menu. (➔ page 78)
Des touches ▲▼◀▶ sont également utilisées pour saisir un mot de passe dans [SÉCURITÉ] ou pour saisir des caractères.
- 6 Touche <ON SCREEN>**
Active (affichage) ou désactive (masquage) la fonction de menu à l'écran. (➔ page 73)
- 7 Touches de sélection d'entrée (<RGB1/2>, <DIGITAL LINK>, <DVI-D>, <SDI>, <HDMI>)**
Commute le signal d'entrée à projeter. (➔ page 67)
La touche <VIDEO> n'est pas utilisée avec ce projecteur.
- 8 Touche <FUNCTION>**
Assigne une opération fréquemment utilisée à une touche de raccourci. (➔ page 74)
- 9 Touches numériques (<0> - <9>)**
Sert à saisir un numéro ID ou un mot de passe dans un environnement à plusieurs projecteurs.
- 10 Touche <AUTO SETUP>**
Règle automatiquement la position d'affichage de l'image pendant la projection de l'image.
[EN COURS] est affiché pendant l'ajustement automatique. (➔ page 74)
- 11 Touche <SHUTTER>**
Utilisé pour éteindre l'image momentanément. (➔ page 73)
- 12 Touche <TEST PATTERN>**
Affiche la mire de test. (➔ page 74)
- 13 Touche <STATUS>**
Affiche les informations concernant le projecteur.
- 14 Touche <DEFAULT>**
Restaure le réglage par défaut du contenu du sous-menu. (➔ page 79)
- 15 Touche <ID SET>**
Spécifie le numéro ID de la télécommande dans un environnement à plusieurs projecteurs. (➔ page 32)
- 16 Transmetteur du signal de télécommande**
- 17 Borne de télécommande filaire**
Cette borne permet de se raccorder au projecteur via un câble quand la télécommande est utilisée en tant que télécommande filaire. (➔ page 33)

Attention

- Ne faites pas tomber la télécommande.
- Évitez tout contact avec des liquides ou de l'humidité.
- N'essayez jamais de modifier ou de démonter la télécommande.
- Respectez les instructions suivantes indiquées sur l'étiquette de mise en garde située à l'arrière de la télécommande :
 - N'utilisez pas simultanément une pile usagée et une pile neuve.
 - N'utilisez pas de piles autres que du type spécifié.

– Vérifiez que les piles sont insérées correctement.

Pour connaître les autres instructions, lisez les instructions relatives aux piles décrites dans la section « Avis important concernant la sécurité ».

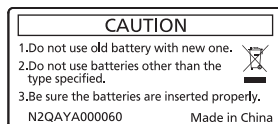

Étiquette de mise en garde située à l'arrière de la télécommande

Remarque

- Pour utiliser la télécommande en orientant directement le récepteur du signal de télécommande du projecteur, actionnez la télécommande à une distance d'environ 30 m (98'5") du récepteur du signal de télécommande. La télécommande peut commander à des angles atteignant $\pm 30^\circ$ verticalement et horizontalement, mais la plage de contrôle efficace peut être réduite.
- La présence d'obstacles entre la télécommande et le récepteur du signal de télécommande peut empêcher la télécommande de fonctionner correctement.
- Le signal sera réfléchi par l'écran. Cependant, la portée d'utilisation peut être limitée par le réfléchissement de la lumière causé par le matériau de l'écran.
- Si le récepteur du signal de télécommande reçoit directement une forte lumière, comme par exemple une lumière fluorescente, la télécommande peut ne pas fonctionner correctement. Utilisez-la dans un endroit éloigné de la source lumineuse.
- Le voyant d'alimentation <ON (G)/STANDBY (R)> clignotera si le projecteur reçoit un signal de la télécommande.

Boîtier du projecteur

■ Avant

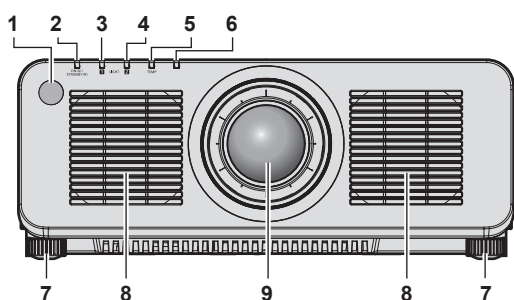

■ Coté

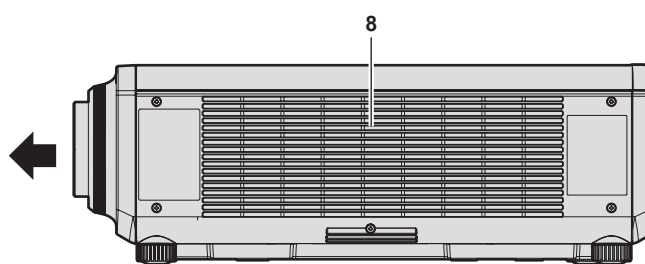

■ Arrière

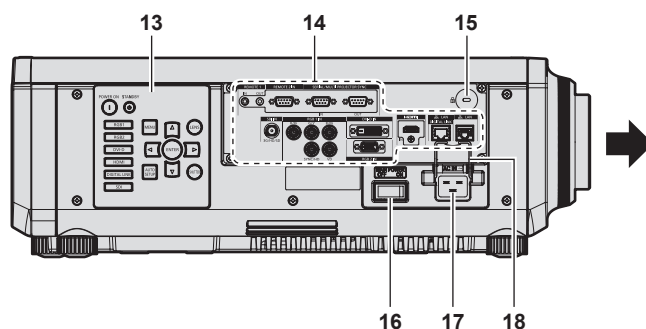
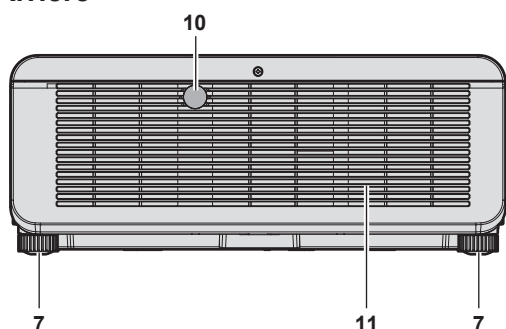

■ Dessous

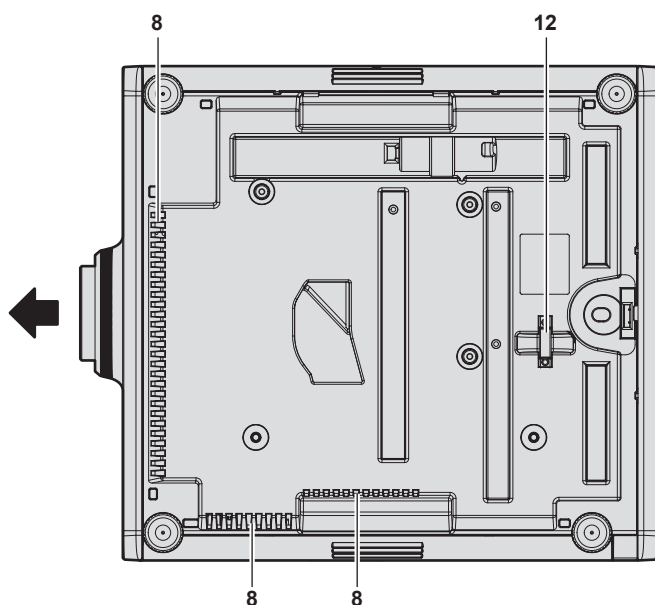

← : Sens de projection

- 1 Récepteur du signal de télécommande (avant)
- 2 Voyant d'alimentation <ON (G)/STANDBY (R)>
Signale l'état de l'alimentation.

- 3 Voyant de source lumineuse <LIGHT1>
Indique l'état de la source lumineuse 1.
- 4 Voyant de source lumineuse <LIGHT2>
Indique l'état de la source lumineuse 2.
- 5 Voyant de température <TEMP>
Signale l'état de la température interne.
- 6 (Non utilisé avec ce projecteur)
- 7 Pieds réglables
Règle l'angle de projection.
- 8 Port d'entrée d'air
- 9 Objectif de projection
(Modèles avec objectif uniquement)
- 10 Récepteur du signal de télécommande (arrière)
- 11 Port d'échappement d'air
- 12 Port pour crochet antivol
Permet de fixer un câble de prévention antivol, etc.
- 13 Panneau de commande (→ page 30)
- 14 Bornes de connexion (→ page 31)
- 15 Fente de sécurité
Cette fente de sécurité est compatible avec les câbles de sécurité Kensington.
- 16 Commutateur <MAIN POWER>
Allume/éteint l'alimentation principale.
- 17 Borne <AC IN>
Branchez le cordon d'alimentation fourni.
- 18 Support de cordon d'alimentation

Attention

- Ne pas entraver les orifices de ventilation du projecteur (entrée et échappement).

■ Panneau de commande

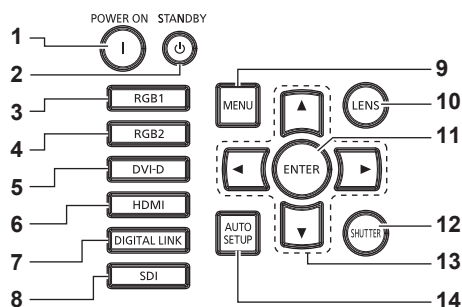

1 Touche de mise en marche <I>

Règle le mode de projection du projecteur lorsque le commutateur <MAIN POWER> sur le projecteur est réglé sur <ON> et lorsque l'appareil est éteint (en mode de veille).

2 Touche de mise en veille <⏻>

Règle le projecteur sur l'état dans lequel le projecteur est éteint (mode de veille) lorsque l'interrupteur <MAIN POWER> du projecteur est réglé sur <ON> et en mode de projection.

3 Touche <RGB1>

Commute l'entrée sur RGB1.

4 Touche <RGB2>

Commute l'entrée sur RGB2.

5 Touche <DVI-D>

Commute l'entrée sur DVI-D.

6 Touche <HDMI>

Commute l'entrée sur HDMI.

7 Touche <DIGITAL LINK>

Commute l'entrée sur DIGITAL LINK.

8 Touche <SDI>

Commute l'entrée sur SDI.

9 Touche <MENU>

Affiche ou masque le menu principal. (➔ page 78)

Revient au menu précédent lorsqu'un sous-menu s'affiche.

Si vous maintenez enfoncée la touche <MENU> du panneau de commande pendant au moins trois secondes alors que le menu à l'écran est éteint (masqué), ce dernier s'allume.

10 Touche <LENS>

Règle la mise au point, le zoom et le déplacement de l'objectif.

11 Touche <ENTER>

Détermine et lance un élément depuis l'écran du menu.

12 Touche <SHUTTER>

Utilisé pour éteindre l'image momentanément. (➔ page 73)

13 Touches de sélection ▲▼◀▶

Utilisées pour sélectionner un élément dans l'écran de menu, modifier le réglage, et régler le niveau.

Sert également à saisir un mot de passe dans [SÉCURITÉ] ou à saisir des caractères.

14 Touche <AUTO SETUP>

Règle automatiquement la position d'affichage de l'image quand l'image est projetée. [EN COURS] s'affiche pendant le réglage automatique. (➔ page 74)

■ Bornes de connexion

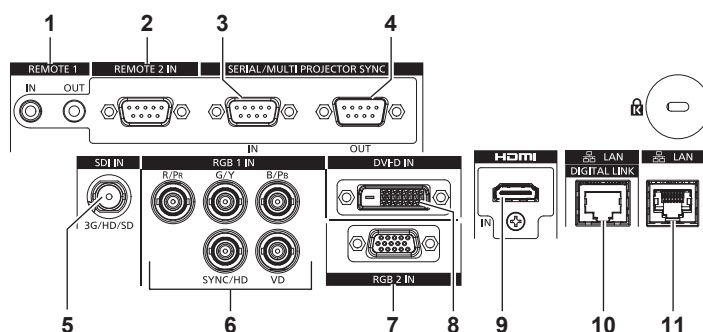

1 Borne <REMOTE 1 IN>/borne <REMOTE 1 OUT>

Ces bornes permettent de connecter la télécommande pour une commande en série dans un environnement à plusieurs projecteurs.

2 Borne <REMOTE 2 IN>

Cette borne permet de commander le projecteur à distance à l'aide du circuit de commande externe.

3 Borne <SERIAL/MULTI PROJECTOR SYNC IN>

Cette borne compatible avec le RS-232C permet de commander le projecteur de l'extérieur en connectant un ordinateur.

Cette borne est également utilisée pour brancher plusieurs projecteurs lors de l'équilibrage du contraste en tant qu'écran combiné ou d'une synchronisation des effets avec la fonction d'obturbateur comprenant le fondu en ouverture/fondu en fermeture avec un système utilisant plusieurs projecteurs.

4 Borne <SERIAL/MULTI PROJECTOR SYNC OUT>

C'est une borne pour sortir l'entrée de signal compatible RS-232C à la borne <SERIAL/MULTI PROJECTOR SYNC IN>.

Cette borne est également utilisée pour brancher plusieurs projecteurs lors de l'équilibrage du contraste en tant qu'écran combiné ou d'une synchronisation des effets avec la fonction d'obturbateur comprenant le fondu en ouverture/fondu en fermeture avec un système utilisant plusieurs projecteurs.

5 Borne <SDI IN>

Cette borne permet de recevoir le signal SDI.

6 Bornes <RGB 1 IN> (<R/P_R>, <G/Y>, <B/P_B>, <SYNC/HD>, <VD>)

Ces bornes permettent de recevoir le signal RGB ou le signal YC_BC_R/YP_BP_R.

7 Borne <RGB 2 IN>

Cette borne permet de recevoir le signal RGB ou le signal YC_BC_R/YP_BP_R.

8 Borne <DVI-D IN>

Cette borne permet de recevoir le signal DVI-D.

9 Borne <HDMI IN>

Cette borne permet de recevoir le signal HDMI.

10 Borne <DIGITAL LINK/LAN>

Cette borne réseau local permet de se connecter au réseau. Elle sert également au raccordement d'un périphérique de transmission de signal vidéo via la borne réseau local.

11 Borne <LAN>

Cette borne permet de brancher un périphérique qui transmet le signal vidéo ou le signal audio par l'intermédiaire de la borne réseau local. De plus, cette borne réseau local permet de se connecter au réseau.

Attention

- Lorsqu'un câble réseau local est directement connecté au projecteur, la connexion réseau doit être effectuée à l'intérieur.
- Les bornes <DIGITAL LINK/LAN> et <LAN> sont connectées à l'intérieur du projecteur. Si les bornes <DIGITAL LINK/LAN> et <LAN> sont toutes les deux utilisées, configurez le système de manière à ce que ces bornes ne soient pas directement connectées – ou connectées via des périphériques comme un concentrateur ou un émetteur sur câble à paires torsadées – au même réseau.

Préparation de la télécommande

Insérer et retirer les piles

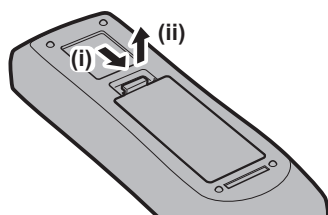

Fig. 1

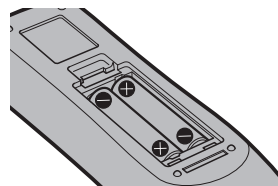

Fig. 2

- 1) Ouvrez le couvercle. (Fig. 1)
- 2) Insérez les piles et fermez le couvercle (insérez d'abord le côté \ominus). (Fig. 2)
 - Lorsque vous retirez les piles, suivez les étapes dans l'ordre inverse.

En cas d'utilisation de plusieurs projecteurs

Si vous utilisez plusieurs projecteurs, vous pouvez tous les faire fonctionner simultanément ou faire fonctionner chaque projecteur individuellement en utilisant une seule télécommande, dès lors qu'un numéro ID unique est affecté à chaque projecteur.

Si vous utilisez les projecteurs en définissant les numéros ID, définissez le numéro ID du boîtier du projecteur après que les réglages initiaux ont été effectués. Puis, réglez le numéro ID de la télécommande. Pour les réglages initiaux, reportez-vous à la section « Lorsque l'écran de réglage initial est affiché » (➔ page 60).

Le numéro ID défini par défaut en usine du projecteur (boîtier du projecteur et télécommande) est réglé sur [TOUT], vous pouvez ainsi l'utiliser tel quel. Réglez les numéros ID du boîtier du projecteur et de la télécommande comme il convient.

Pour voir des informations détaillées sur le réglage du numéro ID de la télécommande, reportez-vous à la section « Configuration du numéro d'ID de la télécommande » (➔ page 75).

Remarque

- Réglez le numéro ID du corps du projecteur depuis le menu [RÉGLAGE PROJECTEUR] → [NUMÉRO DU PROJECTEUR].

Brancher la télécommande au projecteur avec un câble

Pour commander simultanément plusieurs projecteurs situés les uns à côté des autres avec une seule télécommande, branchez la télécommande aux bornes <REMOTE 1 IN>/<REMOTE 1 OUT> avec une mini prise stéréo M3.

La télécommande est opérationnelle même à des endroits où un obstacle est sur la trajectoire de la lumière ou avec des appareils susceptibles de produire de la lumière.

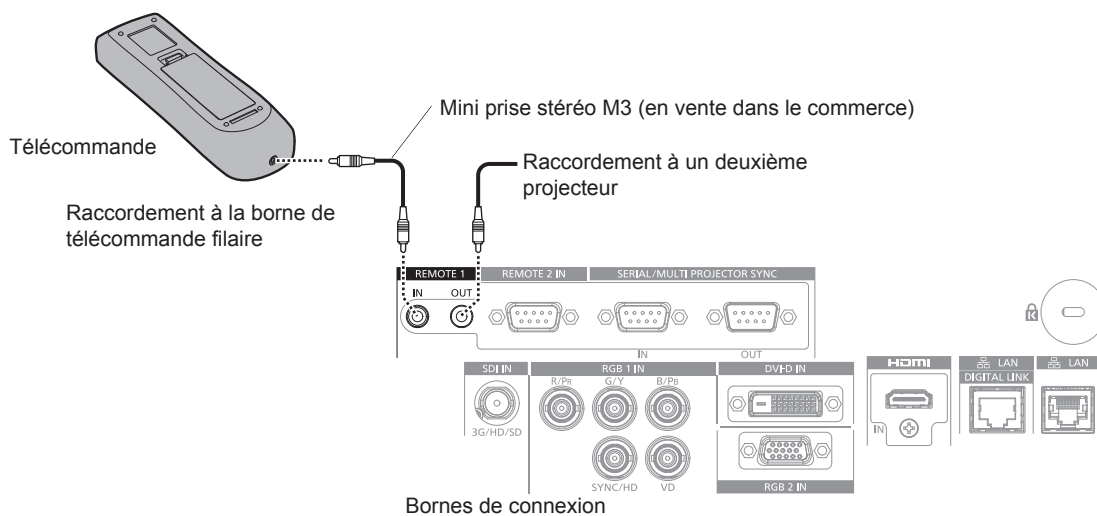

Attention

- Utilisez un câble de 15 m (49'3") ou moins, avec 2 noyaux de blindage. La télécommande peut ne pas fonctionner si la longueur du câble excède 15 m (49'3") ou si le blindage du câble est insuffisant.

Chapitre 2 Mise en route

Ce chapitre décrit la marche à suivre avant d'utiliser le projecteur, par exemple l'installation et les branchements.

Installation

Prise utilisable

Ce projecteur prend en charge l'alimentation électrique de 100 V CA à 240 V CA. Une prise de terre prenant en charge 15 A est requise avec les deux tensions.

La forme de la prise utilisable diffère en fonction de l'alimentation électrique. Les illustrations suivantes sont des exemples.



2P/3 W 15 A 250 V



2P/3 W 15 A 250 V



2P/3 W 15 A 250 V

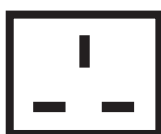

2P/3 W 15 A 250 V



2P/3 W 15 A 125 V

Attention

- Utilisez le cordon d'alimentation et la terre fournis pour la prise.
- Utilisez le cordon d'alimentation correspondant à la tension d'alimentation électrique et à la forme de prise utilisées.

Remarque

- Les cordons d'alimentation fournis varient en fonction du pays ou de la région où vous avez acheté l'appareil.

Mode d'installation

Les modes d'installation du projecteur sont les suivants. Réglez [FAÇADE/ARRIÈRE]/[SOL/PLA.] dans le menu [RÉGLAGE PROJECTEUR] → [MÉTHODE DE PROJECTION] (➔ page 125) en fonction du mode d'installation.

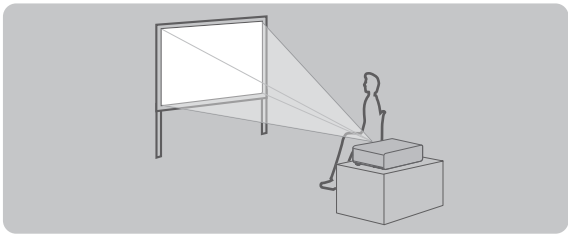
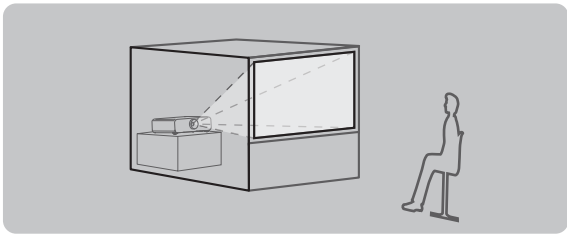
Installation sur un bureau/sur le sol et projection vers l'avant		Installation sur un bureau/sur le sol et projection par l'arrière (Utilisation de l'écran transparent)	
			
Élément de menu	Valeur de réglage	Élément de menu	Valeur de réglage
[FAÇADE/ARRIÈRE]	[FAÇADE]	[FAÇADE/ARRIÈRE]	[ARRIÈRE]
[SOL/PLA.]	[AUTO] ou [SOL]	[SOL/PLA.]	[AUTO] ou [SOL]

Fixation au plafond et projection vers l'avant

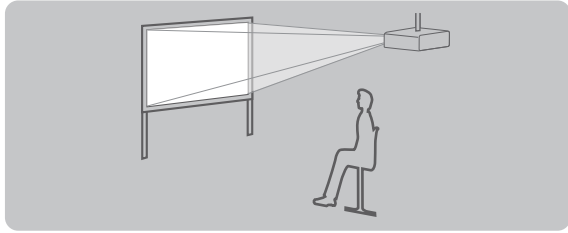

Élément de menu	Valeur de réglage
[FAÇADE/ARRIÈRE]	[FAÇADE]
[SOL/PLA.]	[AUTO] ou [PLA.]

Fixation au plafond et projection par l'arrière
(Utilisation de l'écran transparent)

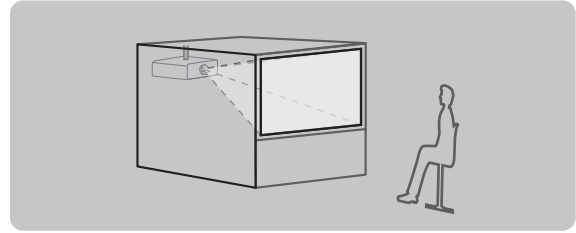

Élément de menu	Valeur de réglage
[FAÇADE/ARRIÈRE]	[ARRIÈRE]
[SOL/PLA.]	[AUTO] ou [PLA.]

Configuration en portrait et projection vers l'avant

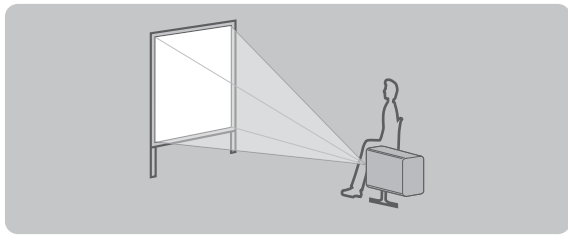

Élément de menu	Valeur de réglage
[FAÇADE/ARRIÈRE]	[FAÇADE]
[SOL/PLA.]	Réglé selon l'image à projeter.

Configuration en portrait et projection de l'arrière
(Utilisation de l'écran transparent)

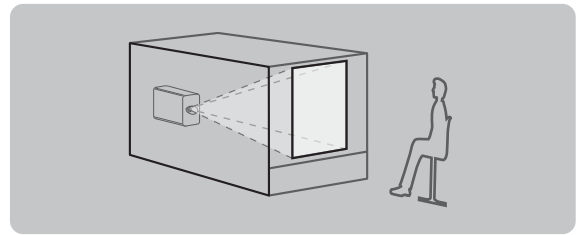

Élément de menu	Valeur de réglage
[FAÇADE/ARRIÈRE]	[ARRIÈRE]
[SOL/PLA.]	Réglé selon l'image à projeter.

Remarque

- Dans la configuration en portrait, le menu à l'écran s'affiche dans le sens de la longueur. Pour afficher le menu à l'écran de façon verticale, allez dans le menu [OPTION D'AFFICHAGE] → [MENU A L'ÉCRAN] (➔ page 117) et modifiez le réglage [ROTATION OSD].
- Le projecteur dispose d'un capteur d'angle intégré. L'attitude du projecteur est automatiquement détectée en réglant [SOL/PLA.] sur [AUTO] dans le menu [RÉGLAGE PROJECTEUR] → [MÉTHODE DE PROJECTION].

■ Capteur d'angle

La plage de l'attitude d'installation qui est détectée par le capteur d'angle intégré est la suivante.

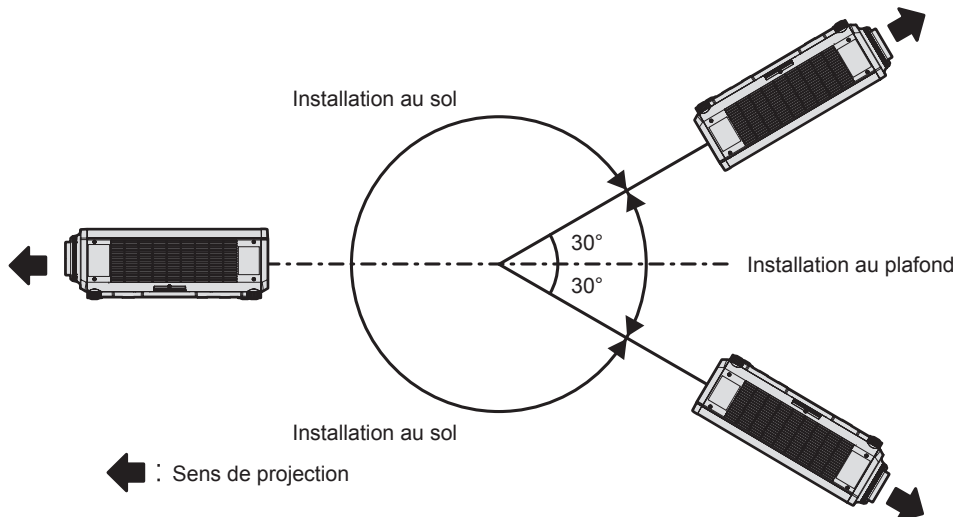

Pièces pour l'installation (optionnelles)

Le projecteur peut être installé au plafond en combinant le Support de montage au plafond optionnel (N° de modèle : ET-PKD120H (pour plafond élevé), ET-PKD120S (pour plafond bas), ET-PKD130H (pour plafond élevé, Réglage sur 6 axes)) et le Support de montage au plafond (N° de modèle : ET-PKD130B (Support d'installation du projecteur)).

- Assurez-vous d'utiliser le Support de montage au plafond spécifié pour ce projecteur.
- Pour installer et configurer le projecteur, consultez les Instructions de montage fournies avec le Support de montage au plafond.

Attention

- Pour assurer la performance et la sécurité du projecteur, l'installation du Support de montage au plafond doit être effectuée par votre revendeur ou par un technicien qualifié.

Distance de projection et de l'image projetée

Pour installer le projecteur, reportez-vous à la distance de projection et à la taille de l'image projetée. Vous pouvez régler la taille et la position de l'image en fonction de la taille et de la position de l'écran. La relation de projection entre l'écran et le projecteur diffère de celle d'autres objectifs, lorsque l'Objectif à focale fixe (N° de modèle : ET-DLE035) est utilisé. Pour plus de détails, reportez-vous à la section « Objectif à focale fixe (N° de modèle : ET-DLE035) » (➔ page 38).

Attention

- Avant l'installation, lisez les « Précautions d'emploi » (➔ page 19)
Plus précisément, lorsque l'Objectif à focale fixe (N° de modèle : ET-DLE035) est utilisé, installez le projecteur de sorte que son plan arrière soit parallèle à l'écran, pour rendre l'image projetée rectangulaire.
La distorsion trapézoïdale verticale dans la plage modérée peut être corrigée avec le menu [POSITION] → [GÉOMÉTRIE] → [CORRECTION DE TRAPÈZE] → [TRAPÈZE VERTICAL] (➔ page 95) même après l'installation du projecteur. Pour connaître la plage corrigible, reportez-vous à la section « Plage de projection [GÉOMÉTRIE] » (➔ page 39).
- Ne pas utiliser le projecteur et un laser de forte puissance dans la même pièce. Les puces DLP peuvent être endommagées si un faisceau laser rencontre la surface de l'objectif de projection.

Remarque

- L'Objectif zoom optionnel (N° de modèle : ET-DLE170) est équivalent à l'objectif fixé aux modèles de projecteur avec l'objectif-zoom standard.
La disponibilité de cet appareil varie selon les pays. Pour plus de détails, consultez votre revendeur.

Schéma de l'image projetée et de la distance de projection

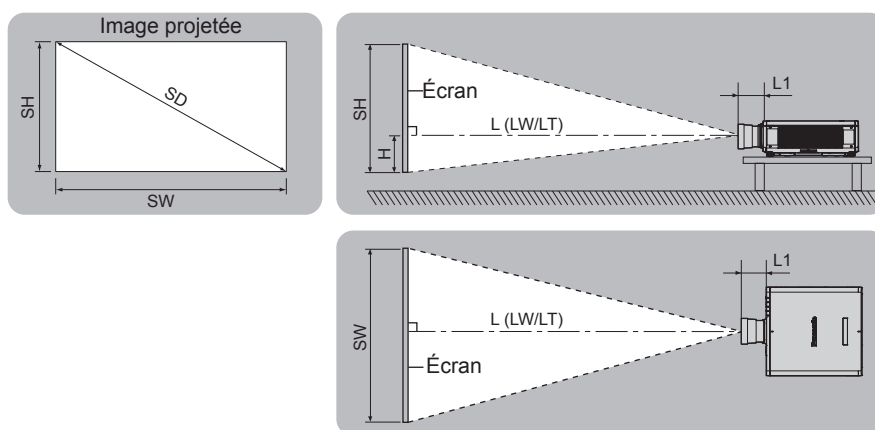

Remarque

- Cette illustration est créée en partant du principe que la position et la taille de l'image projetée ont été alignées afin de s'afficher en plein écran.

SH	Hauteur de l'image projetée
SW	Largeur de l'image projetée
SD	Taille de l'image projetée
H	Distance du centre de l'objectif au bord inférieur de l'image projetée
$L \cdot (LW/LT)^2$	Distance de projection (distance entre l'extrémité avant de l'objectif de projection et l'écran)
L1	Dimension de la partie saillante de l'objectif (distance entre la surface avant du projecteur et l'extrémité avant de l'objectif de projection)

- *1 Pour plus de détails sur la distance de projection, reportez-vous à la section « Formule de calcul de la distance de projection par rapport à l'objectif de projection » (➔ page 45).
- *2 LW : distance de projection minimale lorsque vous utilisez l'objectif-zoom
 LT : distance de projection maximale lorsque vous utilisez l'objectif-zoom

(Unité : m)

N° de modèle de l'objectif de projection	Dimension de la partie saillante de l'objectif (L1) (valeur approximative)
Objectif-zoom standard/ ET-DLE170	0,043
ET-DLE055	0,027
ET-DLE060	0,104
ET-DLE085	0,084
ET-DLE105	0,088
ET-DLE150	0,044
ET-DLE250	0,045
ET-DLE350	0,051
ET-DLE450	0,095

Remarque

- Pour la plage de réglage de la position de l'image projetée avec le déplacement de l'objectif, reportez-vous à la section « Plage de déplacement de l'objectif » (➔ page 72).

■ Objectif à focale fixe (N° de modèle : ET-DLE035)

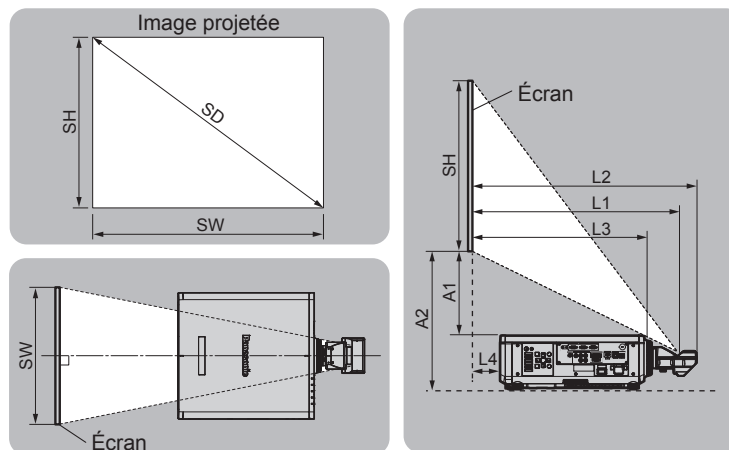

Remarque

- Cette illustration est créée en partant du principe que la position et la taille de l'image projetée ont été alignées afin de s'afficher en plein écran.

SH	Hauteur de l'image projetée
SW	Largeur de l'image projetée
SD	Taille de l'image projetée
L1*1	Distance de projection (distance entre la surface réfléchissante du miroir*2 et l'écran)
L2	Distance entre l'extrémité avant de l'objectif de projection et l'écran
L3	Distance entre la surface avant du projecteur et l'écran
L4	Distance entre la surface arrière du projecteur et l'écran
A1*1	Distance entre la surface supérieure du projecteur et le bord inférieur de l'écran
A2	Distance entre la surface d'installation du projecteur et l'écran (pieds réglables à la position la plus basse)

- *1 Pour plus de détails sur la distance de projection, reportez-vous à la section « Formule de calcul de la distance de projection par rapport à l'objectif de projection » (➔ page 45).
- *2 La surface réfléchissante de miroir est invisible de l'extérieur parce qu'elle est située à l'intérieur de l'objectif à focale fixe.

(Unité : m)

Distance entre le projecteur et l'écran	Formule
L2	= L1 + 0,023
L3	= L1 - 0,166
L4	= L1 - 0,704

Distance entre le projecteur et l'écran	Formule
A2	= A1 + 0,200

Attention

- La dimension L4 n'est pas la distance entre la surface arrière du projecteur et le mur, mais la distance entre la surface arrière du projecteur et la surface de l'écran. Installez le projecteur avec 500 mm (19-11/16") ou plus d'espace entre la surface arrière du projecteur et le mur ou n'importe quel objet de sorte que la ventilation ne soit pas obstruée. Pour installer le projecteur dans un espace confiné, fournissez la climatisation ou la ventilation séparément. La chaleur de l'échappement peut s'accumuler si l'aération n'est pas suffisante, ce qui déclenche le circuit de protection du projecteur.

Remarque

- Pour la plage de réglage de la position de l'image projetée avec le déplacement de l'objectif, reportez-vous à la section « Plage de déplacement de l'objectif » (➔ page 72).

Plage de projection [GÉOMÉTRIE]

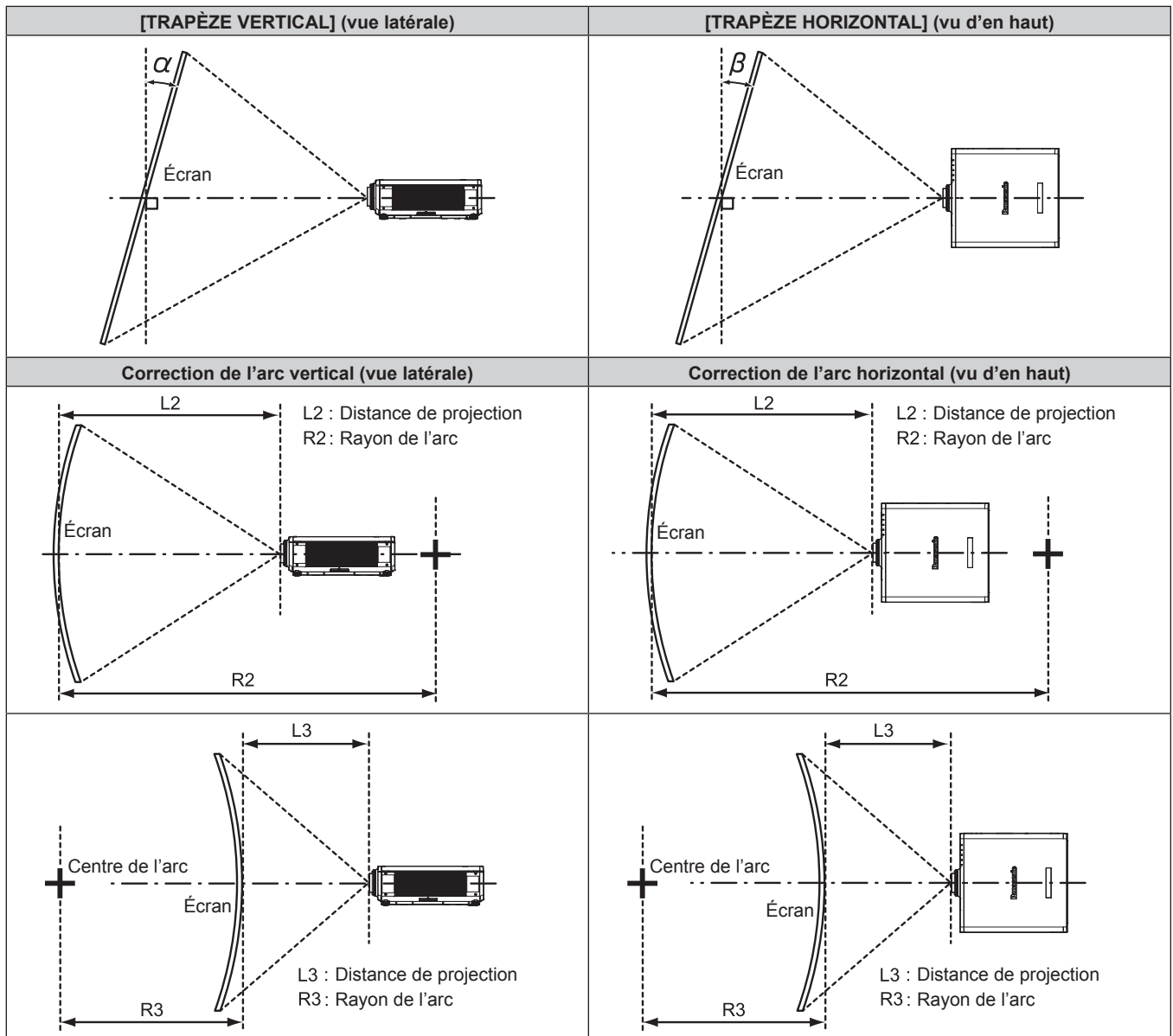

État standard

N° de modèle de l'objectif de projection	Seul le paramètre [CORRECTION DE TRAPÈZE] est utilisé		[CORRECTION DE TRAPÈZE] et [CORRECTION COURBE] sont utilisés ensemble				Seul le paramètre [CORRECTION COURBE] est utilisé	
	Angle de correction trapézoïdale verticale α (°)	Angle de correction trapézoïdale horizontale β (°)	Angle de correction trapézoïdale verticale α (°)	Angle de correction trapézoïdale horizontale β (°)	Valeur mini. de R2/L2	Valeur mini. de R3/L3	Valeur mini. de R2/L2	Valeur mini. de R3/L3
Objectif-zoom standard/ ET-DLE170	±40	±15	±20	±15	0,9	1,7	0,5	1
ET-DLE035 ^{*1}	+5 / -0	0	—	—	—	—	—	—
ET-DLE055	±22	±15	±8	±8	1,7	4,3	1	2,6
ET-DLE060	±16	±10	—	—	—	—	—	—
ET-DLE085	±22	±15	±8	±8	1,7	4,3	1	2,6
ET-DLE105	±22	±15	±8	±8	1,7	4,3	1	2,6
ET-DLE150	±40	±15	±20	±15	1,1	2,6	0,6	1,5
ET-DLE250	±40	±15	±20	±15	0,7	1,3	0,4	0,7
ET-DLE350	±40	±15	±20	±15	0,4	0,8	0,3	0,5
ET-DLE450	±40	±15	±20	±15	0,3	0,6	0,2	0,3

*1 Seul l'angle de correction verticale trapézoïdale peut être corrigé dans la direction dans laquelle le boîtier du projecteur s'éloigne de l'écran.

Lors de l'utilisation du Kit de mise à niveau optionnel (N° de modèle : ET-UK20)

N° de modèle de l'objectif de projection	Seul le paramètre [CORRECTION DE TRAPÈZE] est utilisé ^{*1}		[CORRECTION DE TRAPÈZE] et [CORRECTION COURBE] sont utilisés ensemble				Seul le paramètre [CORRECTION COURBE] est utilisé	
	Angle de correction trapézoïdale verticale α (°)	Angle de correction trapézoïdale horizontale β (°)	Angle de correction trapézoïdale verticale α (°)	Angle de correction trapézoïdale horizontale β (°)	Valeur mini. de R2/L2	Valeur mini. de R3/L3	Valeur mini. de R2/L2	Valeur mini. de R3/L3
Objectif-zoom standard/ ET-DLE170	±40	±40	±20	±15	0,7	1,3	0,4	0,7
ET-DLE035 ^{*2}	+5 / -0	0	—	—	—	—	—	—
ET-DLE055	±22	±15	±8	±8	1,3	3,3	0,8	1,9
ET-DLE060	±16	±10	—	—	—	—	—	—
ET-DLE085	±22	±15	±8	±8	1,3	3,3	0,8	1,9
ET-DLE105	±22	±15	±8	±8	1,3	3,3	0,8	1,9
ET-DLE150	±40	±40	±20	±15	0,9	2	0,5	1,1
ET-DLE250	±40	±40	±20	±15	0,5	1	0,3	0,6
ET-DLE350	±45	±40	±20	±15	0,3	0,6	0,2	0,4
ET-DLE450	±45	±40	±20	±15	0,2	0,4	0,2	0,3

*1 Lorsque [TRAPÈZE VERTICAL] et [TRAPÈZE HORIZONTAL] sont utilisés simultanément, la correction ne peut pas être faite si elle dépasse un angle total de 55°.

*2 Seul l'angle de correction verticale trapézoïdale peut être corrigé dans la direction dans laquelle le boîtier du projecteur s'éloigne de l'écran.

Remarque

- Lorsque [GÉOMÉTRIE] est utilisé, la mise au point de la totalité de l'écran peut être perdue si la correction augmente.
- Faire prendre à l'écran incurvé une forme circulaire avec une partie d'un cercle parfait retiré.
- La plage de réglage des éléments [GÉOMÉTRIE] pourrait ne pas correspondre à la plage de projection énumérée selon l'objectif de projection. Utilisez ce projecteur dans la plage de projection, sans quoi la correction risque de ne pas fonctionner.

Distance de projection de chaque objectif de projection

Une erreur de $\pm 5\%$ dans des distances de projection énumérées peut se produire.

Lorsque [GÉOMÉTRIE] est utilisé, la distance est corrigée pour devenir inférieure à la taille d'image spécifiée.

■ Lorsque le rapport d'aspect de l'écran est 16:10

(Unité : m)

Type d'objectif			Objectif zoom									
N° de modèle de l'objectif de projection			Objectif-zoom standard/ ET-DLE170		ET-DLE060		ET-DLE085		ET-DLE105		ET-DLE150	
Rapport de la distance de projection*1			1,71-2,41:1		0,600-0,801:1		0,782-0,977:1		0,978-1,32:1		1,30-1,89:1	
Taille de l'image projetée			Distance de projection (L)									
Diagonale (SD)	Hauteur (SH)	Largeur (SW)	Mini. (LW)	Maxi. (LT)	Mini. (LW)	Maxi. (LT)	Mini. (LW)	Maxi. (LT)	Mini. (LW)	Maxi. (LT)	Mini. (LW)	Maxi. (LT)
1,27 (50")	0,673	1,077	1,82	2,57	0,63	0,84	0,82	1,04	1,03	1,41	1,38	2,01
1,52 (60")	0,808	1,292	2,20	3,10	0,76	1,02	1,00	1,25	1,25	1,70	1,66	2,43
1,78 (70")	0,942	1,508	2,58	3,63	0,90	1,20	1,17	1,47	1,47	1,99	1,95	2,84
2,03 (80")	1,077	1,723	2,95	4,16	1,03	1,38	1,35	1,68	1,68	2,28	2,23	3,25
2,29 (90")	1,212	1,939	3,33	4,69	1,17	1,56	1,52	1,90	1,90	2,57	2,52	3,66
2,54 (100")	1,346	2,154	3,71	5,21	1,31	1,74	1,70	2,11	2,12	2,86	2,81	4,08
3,05 (120")	1,615	2,585	4,47	6,27	1,58	2,10	2,05	2,55	2,55	3,44	3,38	4,90
3,81 (150")	2,019	3,231	5,60	7,86	1,99	2,63	2,57	3,19	3,20	4,32	4,24	6,14
5,08 (200")	2,692	4,308	7,50	10,50	2,67	3,53	3,44	4,27	4,29	5,77	5,67	8,20
6,35 (250")	3,365	5,385	9,39	13,14	3,35	4,42	4,31	5,35	5,37	7,23	7,10	10,26
7,62 (300")	4,039	6,462	11,28	15,79	4,03	5,32	5,18	6,43	6,46	8,68	8,53	12,33
8,89 (350")	4,712	7,539	13,18	18,43	4,71	6,21	6,06	7,51	7,54	10,14	9,96	14,39
10,16 (400")	5,385	8,616	15,07	21,07	5,39	7,11	6,93	8,59	8,63	11,59	11,39	16,45
12,70 (500")	6,731	10,770	18,86	26,36	6,75	8,90	8,67	10,75	10,80	14,50	14,25	20,58
15,24 (600")	8,077	12,923	22,64	31,65	8,11	10,69	10,42	12,91	12,97	17,41	17,11	24,70

*1 Le rapport de la distance de projection se base sur la valeur en cours de projection de la taille de l'image projetée de 2,03 m (80").

(Unité : m)

Type d'objectif			Objectif zoom						Position en hauteur (H)	
N° de modèle de l'objectif de projection			ET-DLE250		ET-DLE350		ET-DLE450		Objectif-zoom standard/ ET-DLE170/ ET-DLE085/ ET-DLE105/ ET-DLE150/ ET-DLE250/ ET-DLE350/ ET-DLE450	ET-DLE060
Rapport de la distance de projection*1			2,27-3,62:1		3,58-5,45:1		5,36-8,58:1			
Taille de l'image projetée			Distance de projection (L)							
Diagonale (SD)	Hauteur (SH)	Largeur (SW)	Mini. (LW)	Maxi. (LT)	Mini. (LW)	Maxi. (LT)	Mini. (LW)	Maxi. (LT)		
1,27 (50")	0,673	1,077	2,42	3,87	3,80	5,81	5,66	9,12	0 - 0,44	0,07 - 0,44
1,52 (60")	0,808	1,292	2,92	4,65	4,59	7,00	6,85	11,01	0 - 0,53	0,08 - 0,53
1,78 (70")	0,942	1,508	3,42	5,44	5,38	8,19	8,04	12,89	0 - 0,62	0,09 - 0,62
2,03 (80")	1,077	1,723	3,92	6,23	6,16	9,38	9,23	14,78	0 - 0,71	0,11 - 0,71
2,29 (90")	1,212	1,939	4,42	7,02	6,95	10,57	10,43	16,66	0 - 0,80	0,12 - 0,80
2,54 (100")	1,346	2,154	4,92	7,81	7,74	11,76	11,62	18,55	0 - 0,89	0,13 - 0,89
3,05 (120")	1,615	2,585	5,91	9,39	9,31	14,14	14,00	22,31	0 - 1,07	0,16 - 1,07
3,81 (150")	2,019	3,231	7,41	11,75	11,68	17,71	17,58	27,97	0 - 1,33	0,20 - 1,33
5,08 (200")	2,692	4,308	9,91	15,70	15,61	23,66	23,54	37,39	0 - 1,78	0,27 - 1,78
6,35 (250")	3,365	5,385	12,41	19,64	19,55	29,61	29,50	46,81	0 - 2,22	0,34 - 2,22
7,62 (300")	4,039	6,462	14,91	23,59	23,49	35,56	35,46	56,24	0 - 2,67	0,40 - 2,67
8,89 (350")	4,712	7,539	17,40	27,53	27,42	41,51	41,42	65,66	0 - 3,11	0,47 - 3,11
10,16 (400")	5,385	8,616	19,90	31,48	31,36	47,46	47,38	75,08	0 - 3,55	0,54 - 3,55
12,70 (500")	6,731	10,770	24,90	39,37	39,23	59,36	59,30	93,93	0 - 4,44	0,67 - 4,44
15,24 (600")	8,077	12,923	29,89	47,25	47,11	71,25	71,22	112,77	0 - 5,33	0,81 - 5,33

*1 Le rapport de la distance de projection se base sur la valeur en cours de projection de la taille de l'image projetée de 2,03 m (80").

(Unité : m)

Type d'objectif			Objectif à focale fixe				
N° de modèle de l'objectif de projection			ET-DLE055		ET-DLE035*1		
Rapport de la distance de projection*2			0,785:1		0,380:1		
Taille de l'image projetée			Distance de projection (L)	Position en hauteur (H)*3	Distance de projection (L1)	Distance entre le projecteur et l'écran	
Diagonale (SD)	Hauteur (SH)	Largeur (SW)				(L4)	(A1)
1,27 (50")	0,673	1,077	0,83	0,34	—	—	—
1,52 (60")	0,808	1,292	1,00	0,40	—	—	—
1,78 (70")	0,942	1,508	1,18	0,47	—	—	—
2,03 (80")	1,077	1,723	1,35	0,54	—	—	—
2,29 (90")	1,212	1,939	1,53	0,61	—	—	—
2,54 (100")	1,346	2,154	1,70	0,67	0,82	0,11	0,43
3,05 (120")	1,615	2,585	2,05	0,81	0,98	0,28	0,53
3,81 (150")	2,019	3,231	2,58	1,01	1,23	0,52	0,68
5,08 (200")	2,692	4,308	3,45	1,35	1,63	0,93	0,93
6,35 (250")	3,365	5,385	—	—	2,04	1,34	1,18
7,62 (300")	4,039	6,462	—	—	2,45	1,74	1,43
8,89 (350")	4,712	7,539	—	—	2,85	2,15	1,69
10,16 (400")	5,385	8,616	—	—	—	—	—
12,70 (500")	6,731	10,770	—	—	—	—	—
15,24 (600")	8,077	12,923	—	—	—	—	—

*1 Lorsque l'Objectif à focale fixe (N° de modèle : ET-DLE035) est fixé, la relation de projection entre l'écran et le projecteur diffère de celle des autres objectifs. Pour plus de détails, reportez-vous à la section « Objectif à focale fixe (N° de modèle : ET-DLE035) » (► page 38).

*2 Le rapport de la distance de projection se base sur la valeur en cours de projection de la taille de l'image projetée de 2,03 m (80"). Lorsque l'Objectif à focale fixe (N° de modèle : ET-DLE035) est fixé, le rapport de la distance de projection est basé sur la valeur en cours de projection de la taille de l'image projetée de 2,54 m (100").

*3 Lorsque l'Objectif à focale fixe (N° de modèle : ET-DLE055) est fixé, le déplacement de l'objectif est impossible, donc la position en hauteur (H) devient la valeur fixe de SH/2.

■ Lorsque le rapport d'aspect de l'écran est 16:9

(Unité : m)

Type d'objectif			Objectif zoom									
N° de modèle de l'objectif de projection			Objectif-zoom standard/ ET-DLE170		ET-DLE060		ET-DLE085		ET-DLE105		ET-DLE150	
Rapport de la distance de projection*1			1,72-2,41:1		0,600-0,802:1		0,783-0,977:1		0,979-1,32:1		1,30-1,89:1	
Taille de l'image projetée			Distance de projection (L)									
Diagonale (SD)	Hauteur (SH)	Largeur (SW)	Mini. (LW)	Maxi. (LT)	Mini. (LW)	Maxi. (LT)	Mini. (LW)	Maxi. (LT)	Mini. (LW)	Maxi. (LT)	Mini. (LW)	Maxi. (LT)
1,27 (50")	0,623	1,107	1,87	2,64	0,64	0,87	0,85	1,07	1,06	1,45	1,42	2,07
1,52 (60")	0,747	1,328	2,26	3,19	0,78	1,05	1,03	1,29	1,29	1,75	1,71	2,49
1,78 (70")	0,872	1,550	2,65	3,73	0,92	1,24	1,21	1,51	1,51	2,05	2,00	2,92
2,03 (80")	0,996	1,771	3,04	4,27	1,06	1,42	1,39	1,73	1,73	2,35	2,30	3,34
2,29 (90")	1,121	1,992	3,43	4,82	1,20	1,60	1,57	1,95	1,96	2,64	2,59	3,77
2,54 (100")	1,245	2,214	3,82	5,36	1,34	1,79	1,75	2,17	2,18	2,94	2,89	4,19
3,05 (120")	1,494	2,657	4,60	6,45	1,62	2,16	2,10	2,62	2,63	3,54	3,47	5,04
3,81 (150")	1,868	3,321	5,76	8,08	2,04	2,71	2,64	3,28	3,29	4,44	4,36	6,31
5,08 (200")	2,491	4,428	7,71	10,80	2,74	3,63	3,54	4,39	4,41	5,93	5,82	8,43
6,35 (250")	3,113	5,535	9,65	13,51	3,44	4,55	4,43	5,50	5,52	7,43	7,29	10,55
7,62 (300")	3,736	6,641	11,60	16,23	4,14	5,47	5,33	6,61	6,64	8,93	8,76	12,67
8,89 (350")	4,358	7,748	13,55	18,95	4,84	6,39	6,23	7,72	7,76	10,42	10,23	14,79
10,16 (400")	4,981	8,855	15,49	21,66	5,54	7,31	7,12	8,83	8,87	11,92	11,70	16,91
12,70 (500")	6,226	11,069	19,38	27,10	6,93	9,15	8,91	11,05	11,10	14,91	14,64	21,15
15,24 (600")	7,472	13,283	23,27	32,53	8,33	10,99	10,71	13,27	13,33	17,90	17,58	25,39

*1 Le rapport de la distance de projection se base sur la valeur en cours de projection de la taille de l'image projetée de 2,03 m (80").

(Unité : m)

Type d'objectif			Objectif zoom						Position en hauteur (H)	
N° de modèle de l'objectif de projection			ET-DLE250		ET-DLE350		ET-DLE450		Objectif-zoom standard/ ET-DLE170/ ET-DLE085/ ET-DLE105/ ET-DLE150/ ET-DLE250/ ET-DLE350/ ET-DLE450	ET-DLE060
Rapport de la distance de projection*1			2,27-3,62:1		3,58-5,45:1		5,36-8,58:1			
Taille de l'image projetée			Distance de projection (L)							
Diagonale (SD)	Hauteur (SH)	Largeur (SW)	Mini. (LW)	Maxi. (LT)	Mini. (LW)	Maxi. (LT)	Mini. (LW)	Maxi. (LT)		
1,27 (50")	0,623	1,107	2,49	3,97	3,91	5,98	5,82	9,39	-0,06 - 0,46	0,00 - 0,46
1,52 (60")	0,747	1,328	3,00	4,79	4,72	7,20	7,05	11,32	-0,07 - 0,55	0,00 - 0,55
1,78 (70")	0,872	1,550	3,51	5,60	5,53	8,43	8,27	13,26	-0,09 - 0,64	0,00 - 0,64
2,03 (80")	0,996	1,771	4,03	6,41	6,34	9,65	9,50	15,20	-0,10 - 0,73	0,00 - 0,73
2,29 (90")	1,121	1,992	4,54	7,22	7,15	10,87	10,72	17,13	-0,11 - 0,82	0,00 - 0,82
2,54 (100")	1,245	2,214	5,05	8,03	7,96	12,09	11,95	19,07	-0,12 - 0,91	0,00 - 0,91
3,05 (120")	1,494	2,657	6,08	9,65	9,58	14,54	14,40	22,94	-0,15 - 1,10	0,00 - 1,10
3,81 (150")	1,868	3,321	7,62	12,08	12,00	18,21	18,08	28,75	-0,19 - 1,37	0,00 - 1,37
5,08 (200")	2,491	4,428	10,19	16,14	16,05	24,32	24,20	38,44	-0,25 - 1,83	0,00 - 1,83
6,35 (250")	3,113	5,535	12,75	20,19	20,10	30,44	30,33	48,12	-0,31 - 2,28	0,00 - 2,28
7,62 (300")	3,736	6,641	15,32	24,25	24,14	36,55	36,45	57,81	-0,37 - 2,74	0,00 - 2,74
8,89 (350")	4,358	7,748	17,89	28,30	28,19	42,67	42,58	67,49	-0,44 - 3,20	0,00 - 3,20
10,16 (400")	4,981	8,855	20,46	32,35	32,24	48,78	48,71	77,18	-0,50 - 3,65	0,00 - 3,65
12,70 (500")	6,226	11,069	25,59	40,46	40,33	61,01	60,96	96,55	-0,62 - 4,57	0,00 - 4,57
15,24 (600")	7,472	13,283	30,72	48,57	48,42	73,24	73,21	115,91	-0,75 - 5,48	0,00 - 5,48

*1 Le rapport de la distance de projection se base sur la valeur en cours de projection de la taille de l'image projetée de 2,03 m (80").

(Unité : m)

Type d'objectif			Objectif à focale fixe				
N° de modèle de l'objectif de projection			ET-DLE055		ET-DLE035*1		
Rapport de la distance de projection*2			0,786:1		0,380:1		
Taille de l'image projetée			Distance de projection (L)	Position en hauteur (H)*3	Distance de projection (L1)	Distance entre le projecteur et l'écran	
Diagonale (SD)	Hauteur (SH)	Largeur (SW)				(L4)	(A1)
1,27 (50")	0,623	1,107	0,85	0,31	—	—	—
1,52 (60")	0,747	1,328	1,03	0,37	—	—	—
1,78 (70")	0,872	1,550	1,21	0,44	—	—	—
2,03 (80")	0,996	1,771	1,39	0,50	—	—	—
2,29 (90")	1,121	1,992	1,57	0,56	—	—	—
2,54 (100")	1,245	2,214	1,75	0,62	0,84	0,14	0,51
3,05 (120")	1,494	2,657	2,11	0,75	1,01	0,30	0,63
3,81 (150")	1,868	3,321	2,65	0,93	1,26	0,56	0,81
5,08 (200")	2,491	4,428	3,55	1,25	1,68	0,97	1,10
6,35 (250")	3,113	5,535	—	—	2,10	1,39	1,39
7,62 (300")	3,736	6,641	—	—	2,51	1,81	1,68
8,89 (350")	4,358	7,748	—	—	2,93	2,23	1,98
10,16 (400")	4,981	8,855	—	—	—	—	—
12,70 (500")	6,226	11,069	—	—	—	—	—
15,24 (600")	7,472	13,283	—	—	—	—	—

*1 Lorsque l'Objectif à focale fixe (N° de modèle : ET-DLE035) est fixé, la relation de projection entre l'écran et le projecteur diffère de celle des autres objectifs. Pour plus de détails, reportez-vous à la section « Objectif à focale fixe (N° de modèle : ET-DLE035) » (► page 38).

*2 Le rapport de la distance de projection se base sur la valeur en cours de projection de la taille de l'image projetée de 2,03 m (80"). Lorsque l'Objectif à focale fixe (N° de modèle : ET-DLE035) est fixé, le rapport de la distance de projection est basé sur la valeur en cours de projection de la taille de l'image projetée de 2,54 m (100").

*3 Lorsque l'Objectif à focale fixe (N° de modèle : ET-DLE055) est fixé, le déplacement de l'objectif est impossible, donc la position en hauteur (H) devient la valeur fixe de SH/2.

■ Lorsque le rapport d'aspect de l'écran est 4:3

(Unité : m)

Type d'objectif			Objectif zoom									
N° de modèle de l'objectif de projection			Objectif-zoom standard/ ET-DLE170		ET-DLE060		ET-DLE085		ET-DLE105		ET-DLE150	
Rapport de la distance de projection*1			2,06-2,90:1		0,724-0,965:1		0,943-1,18:1		1,18-1,59:1		1,56-2,27:1	
Taille de l'image projetée			Distance de projection (L)									
Diagonale (SD)	Hauteur (SH)	Largeur (SW)	Mini. (LW)	Maxi. (LT)	Mini. (LW)	Maxi. (LT)	Mini. (LW)	Maxi. (LT)	Mini. (LW)	Maxi. (LT)	Mini. (LW)	Maxi. (LT)
1,27 (50")	0,762	1,016	2,07	2,92	0,71	0,96	0,94	1,18	1,18	1,60	1,56	2,29
1,52 (60")	0,914	1,219	2,50	3,52	0,87	1,16	1,14	1,42	1,42	1,93	1,89	2,75
1,78 (70")	1,067	1,422	2,93	4,12	1,02	1,37	1,33	1,67	1,67	2,26	2,21	3,22
2,03 (80")	1,219	1,626	3,35	4,72	1,18	1,57	1,53	1,91	1,91	2,59	2,54	3,69
2,29 (90")	1,372	1,829	3,78	5,31	1,33	1,77	1,73	2,16	2,16	2,92	2,86	4,15
2,54 (100")	1,524	2,032	4,21	5,91	1,48	1,97	1,93	2,40	2,41	3,25	3,18	4,62
3,05 (120")	1,829	2,438	5,07	7,11	1,79	2,38	2,32	2,89	2,90	3,91	3,83	5,55
3,81 (150")	2,286	3,048	6,35	8,91	2,25	2,99	2,91	3,62	3,63	4,89	4,80	6,96
5,08 (200")	3,048	4,064	8,50	11,90	3,02	4,00	3,90	4,84	4,86	6,54	6,42	9,29
6,35 (250")	3,810	5,080	10,64	14,89	3,79	5,01	4,89	6,07	6,09	8,19	8,04	11,63
7,62 (300")	4,572	6,096	12,78	17,88	4,56	6,03	5,88	7,29	7,32	9,84	9,66	13,96
8,89 (350")	5,334	7,112	14,93	20,88	5,33	7,04	6,86	8,51	8,55	11,48	11,28	16,30
10,16 (400")	6,096	8,128	17,07	23,87	6,10	8,05	7,85	9,73	9,78	13,13	12,90	18,63
12,70 (500")	7,620	10,160	21,36	29,85	7,64	10,08	9,82	12,17	12,23	16,42	16,13	23,30
15,24 (600")	9,144	12,192	25,64	35,84	9,18	12,11	11,80	14,62	14,69	19,72	19,37	27,97

*1 Le rapport de la distance de projection se base sur la valeur en cours de projection de la taille de l'image projetée de 2,03 m (80").

(Unité : m)

Type d'objectif			Objectif zoom						Position en hauteur (H)	
N° de modèle de l'objectif de projection			ET-DLE250		ET-DLE350		ET-DLE450		Objectif-zoom standard/ ET-DLE170/ ET-DLE085/ ET-DLE105/ ET-DLE150/ ET-DLE250/ ET-DLE350/ ET-DLE450	ET-DLE060
Rapport de la distance de projection*1			2,73-4,35:1		4,30-6,55:1		6,46-10,3:1			
Taille de l'image projetée			Distance de projection (L)							
Diagonale (SD)	Hauteur (SH)	Largeur (SW)	Mini. (LW)	Maxi. (LT)	Mini. (LW)	Maxi. (LT)	Mini. (LW)	Maxi. (LT)		
1,27 (50")	0,762	1,016	2,75	4,39	4,32	6,60	6,45	10,37	0 - 0,50	0,08 - 0,50
1,52 (60")	0,914	1,219	3,31	5,28	5,21	7,95	7,80	12,50	0 - 0,60	0,09 - 0,60
1,78 (70")	1,067	1,422	3,88	6,17	6,10	9,29	9,14	14,63	0 - 0,70	0,11 - 0,70
2,03 (80")	1,219	1,626	4,44	7,07	7,00	10,64	10,49	16,77	0 - 0,80	0,12 - 0,80
2,29 (90")	1,372	1,829	5,01	7,96	7,89	11,99	11,84	18,90	0 - 0,91	0,14 - 0,91
2,54 (100")	1,524	2,032	5,57	8,85	8,78	13,34	13,19	21,03	0 - 1,01	0,15 - 1,01
3,05 (120")	1,829	2,438	6,71	10,64	10,56	16,03	15,89	25,30	0 - 1,21	0,18 - 1,21
3,81 (150")	2,286	3,048	8,40	13,32	13,24	20,07	19,94	31,70	0 - 1,51	0,23 - 1,51
5,08 (200")	3,048	4,064	11,23	17,78	17,69	26,80	26,69	42,37	0 - 2,01	0,30 - 2,01
6,35 (250")	3,810	5,080	14,06	22,25	22,15	33,54	33,44	53,04	0 - 2,51	0,38 - 2,51
7,62 (300")	4,572	6,096	16,88	26,71	26,61	40,27	40,18	63,70	0 - 3,02	0,46 - 3,02
8,89 (350")	5,334	7,112	19,71	31,18	31,06	47,01	46,93	74,37	0 - 3,52	0,53 - 3,52
10,16 (400")	6,096	8,128	22,54	35,64	35,52	53,74	53,68	85,04	0 - 4,02	0,61 - 4,02
12,70 (500")	7,620	10,160	28,19	44,58	44,43	67,21	67,17	106,37	0 - 5,03	0,76 - 5,03
15,24 (600")	9,144	12,192	33,85	53,51	53,35	80,68	80,67	127,70	0 - 6,04	0,91 - 6,04

*1 Le rapport de la distance de projection se base sur la valeur en cours de projection de la taille de l'image projetée de 2,03 m (80").

Type d'objectif			Objectif à focale fixe				
N° de modèle de l'objectif de projection			ET-DLE055		ET-DLE035*1		
Rapport de la distance de projection*2			0,946:1		0,456:1		
Taille de l'image projetée			Distance de projection (L)	Position en hauteur (H)*3	Distance de projection (L1)	Distance entre le projecteur et l'écran	
Diagonale (SD)	Hauteur (SH)	Largeur (SW)				(L4)	(A1)
1,27 (50")	0,762	1,016	0,94	0,38	—	—	—
1,52 (60")	0,914	1,219	1,14	0,46	—	—	—
1,78 (70")	1,067	1,422	1,34	0,53	—	—	—
2,03 (80")	1,219	1,626	1,54	0,61	—	—	—
2,29 (90")	1,372	1,829	1,74	0,69	—	—	—
2,54 (100")	1,524	2,032	1,93	0,76	0,93	0,22	0,50
3,05 (120")	1,829	2,438	2,33	0,91	1,11	0,41	0,61
3,81 (150")	2,286	3,048	2,93	1,14	1,39	0,68	0,78
5,08 (200")	3,048	4,064	3,92	1,52	1,85	1,14	1,06
6,35 (250")	3,810	5,080	—	—	2,31	1,60	1,35
7,62 (300")	4,572	6,096	—	—	2,77	2,07	1,63
8,89 (350")	5,334	7,112	—	—	3,23	2,53	1,92
10,16 (400")	6,096	8,128	—	—	—	—	—
12,70 (500")	7,620	10,160	—	—	—	—	—
15,24 (600")	9,144	12,192	—	—	—	—	—

*1 Lorsque l'Objectif à focale fixe (N° de modèle : ET-DLE035) est fixé, la relation de projection entre l'écran et le projecteur diffère de celle des autres objectifs. Pour plus de détails, reportez-vous à la section « Objectif à focale fixe (N° de modèle : ET-DLE035) » (► page 38).

*2 Le rapport de la distance de projection se base sur la valeur en cours de projection de la taille de l'image projetée de 2,03 m (80"). Lorsque l'Objectif à focale fixe (N° de modèle : ET-DLE035) est fixé, le rapport de la distance de projection est basé sur la valeur en cours de projection de la taille de l'image projetée de 2,54 m (100").

*3 Lorsque l'Objectif à focale fixe (N° de modèle : ET-DLE055) est fixé, le déplacement de l'objectif est impossible, donc la position en hauteur (H) devient la valeur fixe de SH/2.

Formule de calcul de la distance de projection par rapport à l'objectif de projection

Pour utiliser une taille d'image projetée non répertoriée dans ce manuel, vérifiez la taille de l'image projetée SD (m) et utilisez la formule respective pour calculer la distance de projection.

L'unité de toutes les formules est le m. (Les valeurs obtenues par les formules de calcul suivantes contiennent une légère erreur.)

Pour calculer une distance de projection à l'aide de la désignation de la taille d'image (valeur en pouces), multipliez la valeur en pouces par 0,0254 et remplacez-la dans SD dans la formule de calcul de la distance de projection.

■ Objectif-zoom

N° de modèle de l'objectif de projection	Rapport de la distance de projection	Rapport d'aspect	Formule de calcul de la distance de projection (L)	
			Mini. (LW)	Maxi. (LT)
Objectif-zoom standard/ ET-DLE170	1,71 - 2,41:1	16:10	= 1,4906 x SD - 0,0746	= 2,0814 x SD - 0,0725
	1,72 - 2,41:1	16:9	= 1,5320 x SD - 0,0746	= 2,1393 x SD - 0,0725
	2,06 - 2,90:1	4:3	= 1,6874 x SD - 0,0746	= 2,3563 x SD - 0,0725
ET-DLE060	0,600 - 0,801:1	16:10	= 0,5354 x SD - 0,0549	= 0,7047 x SD - 0,0518
	0,600 - 0,802:1	16:9	= 0,5503 x SD - 0,0549	= 0,7243 x SD - 0,0518
	0,724 - 0,965:1	4:3	= 0,6062 x SD - 0,0549	= 0,7978 x SD - 0,0518
ET-DLE085	0,782 - 0,977:1	16:10	= 0,6865 x SD - 0,0471	= 0,8498 x SD - 0,0442
	0,783 - 0,977:1	16:9	= 0,7056 x SD - 0,0471	= 0,8735 x SD - 0,0442
	0,943 - 1,18:1	4:3	= 0,7772 x SD - 0,0471	= 0,9621 x SD - 0,0442
ET-DLE105	0,978 - 1,32:1	16:10	= 0,8543 x SD - 0,0511	= 1,1457 x SD - 0,0472
	0,979 - 1,32:1	16:9	= 0,8781 x SD - 0,0511	= 1,1775 x SD - 0,0472
	1,18 - 1,59:1	4:3	= 0,9672 x SD - 0,0511	= 1,2970 x SD - 0,0472
ET-DLE150	1,30 - 1,89:1	16:10	= 1,1259 x SD - 0,0540	= 1,6243 x SD - 0,0498
	1,30 - 1,89:1	16:9	= 1,1572 x SD - 0,0540	= 1,6695 x SD - 0,0498
	1,56 - 2,27:1	4:3	= 1,2747 x SD - 0,0540	= 1,8388 x SD - 0,0498
ET-DLE250	2,27 - 3,62:1	16:10	= 1,9665 x SD - 0,0800	= 3,1059 x SD - 0,0792
	2,27 - 3,62:1	16:9	= 2,0212 x SD - 0,0800	= 3,1923 x SD - 0,0792
	2,73 - 4,35:1	4:3	= 2,2263 x SD - 0,0800	= 3,5161 x SD - 0,0792

N° de modèle de l'objectif de projection	Rapport de la distance de projection	Rapport d'aspect	Formule de calcul de la distance de projection (L)	
			Mini. (LW)	Maxi. (LT)
ET-DLE350	3,58 - 5,45:1	16:10	= 3,1000 x SD - 0,1351	= 4,6843 x SD - 0,1346
	3,58 - 5,45:1	16:9	= 3,1862 x SD - 0,1351	= 4,8146 x SD - 0,1346
	4,30 - 6,55:1	4:3	= 3,5094 x SD - 0,1351	= 5,3030 x SD - 0,1346
ET-DLE450	5,36 - 8,58:1	16:10	= 4,6931 x SD - 0,3017	= 7,4193 x SD - 0,2991
	5,36 - 8,58:1	16:9	= 4,8236 x SD - 0,3017	= 7,6256 x SD - 0,2991
	6,46 - 10,3:1	4:3	= 5,3129 x SD - 0,3017	= 8,3992 x SD - 0,2991

■ Objectif à focale fixe (N° de modèle : ET-DLE055)

N° de modèle de l'objectif de projection	Rapport de la distance de projection	Rapport d'aspect	Formule de calcul de la distance de projection (L)
ET-DLE055	0,785:1	16:10	= 0,6893 x SD - 0,0476
	0,786:1	16:9	= 0,7084 x SD - 0,0476
	0,946:1	4:3	= 0,7803 x SD - 0,0476

■ Objectif à focale fixe (N° de modèle : ET-DLE035)

N° de modèle de l'objectif de projection	Rapport de la distance de projection	Rapport d'aspect	Formule de calcul de la distance de projection (L1)	Formule de calcul de la distance (A1) entre le projecteur et l'écran
ET-DLE035	0,380:1	16:10	= 0,3205 x SD + 0,0047	= 0,1977 x SD - 0,0721
	0,380:1	16:9	= 0,3294 x SD + 0,0047	= 0,2304 x SD - 0,0721
	0,456:1	4:3	= 0,3628 x SD + 0,0047	= 0,2238 x SD - 0,0721

Réglage des pieds réglables

Installez le projecteur sur une surface plane de telle sorte que l'avant du projecteur soit parallèle à la surface de l'écran et que l'écran de projection soit rectangulaire.

Si l'écran est incliné vers le bas, étendez les pieds réglables avant de sorte que l'image projetée devienne rectangulaire. Les pieds réglables peuvent également être utilisés pour mettre à niveau le projecteur lorsque celui-ci est incliné horizontalement.

Des pieds réglables peuvent être étendus en les tournant comme indiqué dans le schéma. Les tourner dans le sens inverse permet de les remettre en position initiale.

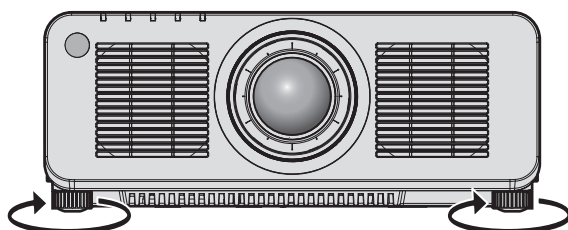

Plage de réglage maximale

Pieds réglables : 30 mm (1-3/16") chacun

Attention

- Veillez à ne pas bloquer les ports d'entrée/échappement avec vos mains ou des objets en ajustant les pieds réglables quand la source lumineuse est allumée. (➔ page 29)

Retrait/Fixation de l'objectif de projection

Les méthodes de retrait et de fixation de l'objectif de projection sont fondamentalement les mêmes pour les objectifs-zooms standard et les objectifs optionnels.

Remplacez l'objectif sur sa position d'origine avant de le remplacer ou de le retirer. (➡ page 70)

Attention

- Remplacez l'objectif de projection après avoir mis le projecteur hors tension.
- Ne touchez pas les contacts électriques de l'objectif de projection. La poussière ou la saleté peut provoquer un faux contact.
- Ne pas toucher la surface de l'objectif de projection à mains nues.
- Avant de fixer l'objectif de projection, retirez le cache-objectif qui y est attaché.
- Panasonic n'est pas responsable des éventuels dommages ou dysfonctionnements du produit résultant de l'utilisation des objectifs de projection qui ne seraient pas fabriqués par Panasonic. Utilisez toujours l'objectif-zoom standard fourni avec le projecteur ou l'objectif de projection spécifié.

Remarque

- Pour l'Objectif zoom (N° de modèle : ET-DLE060, ET-DLE085, ET-DLE105), les procédures de fixation/retrait du couvercle de support d'objectif sont différentes. Pour plus de détails, reportez-vous au manuel d'utilisation de l'ET-DLE060, l'ET-DLE085 ou l'ET-DLE105.
- Pour le Objectif à focale fixe (N° de modèle : ET-DLE035), les précautions à prendre concernant la manipulation de l'objectif et les procédures de fixation/retrait du couvercle de support d'objectif sont différentes. Pour plus de détails, reportez-vous au manuel d'utilisation du modèle ET-DLE035.
- Pour la procédure de réglage de la mise au point, du zoom et du déplacement de l'objectif après avoir fixé l'objectif du projecteur, reportez-vous à la section « Réglage de la mise au point, du zoom et du déplacement de l'objectif » (➡ page 68).
- Pour la procédure de réglage de l'équilibre de la mise au point au centre et à la périphérie de l'image projetée lorsque l'Objectif zoom (N° de modèle : ET-DLE060, ET-DLE085, ET-DLE105) est utilisé, reportez-vous à la section « Réglage de l'équilibre de la mise au point » (➡ page 69).

Retrait de l'objectif de projection

Retirez l'objectif de projection grâce à la procédure suivante.

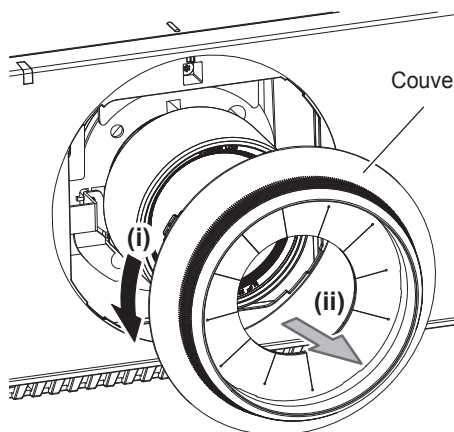
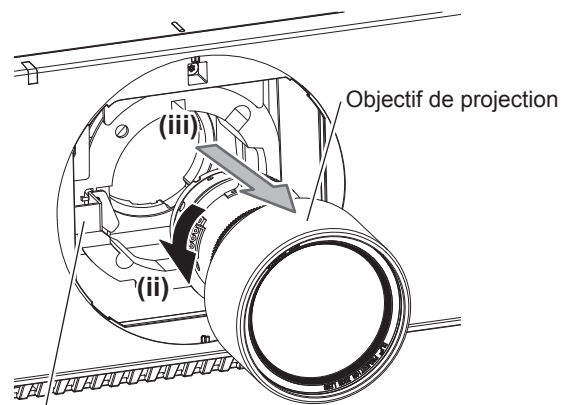

Fig. 1



(i) Touche de déblocage de l'objectif

Fig. 2

- 1) Tournez le couvercle de support d'objectif dans le sens inverse des aiguilles d'une montre et retirez-le. (Fig. 1)
- 2) Tout en appuyant sur la touche de déblocage de l'objectif, tournez l'objectif de projection dans le sens inverse des aiguilles d'une montre au niveau de l'extrémité et retirez-le. (Fig. 2)

Attention

- Stockez l'objectif de projection que vous avez retiré dans un endroit où il ne sera pas soumis à des vibrations ni à des chocs.

Fixation de l'objectif de projection

Fixez l'objectif de projection grâce à la procédure suivante.

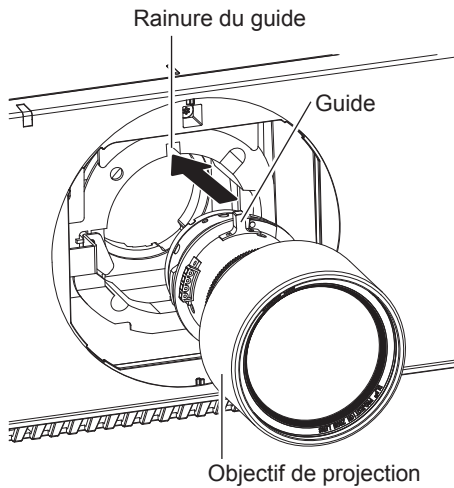

Fig. 1

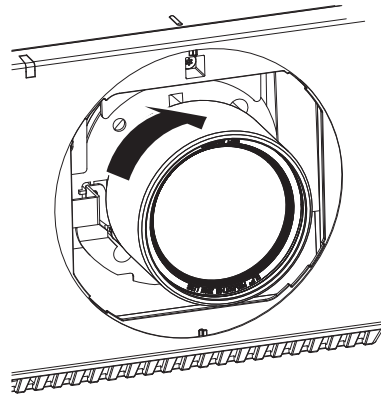

Fig. 2

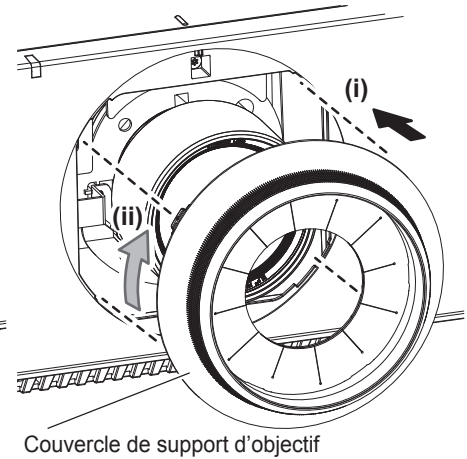

Fig. 3

- 1) Retirez le couvercle de support d'objectif, alignez le guide de l'objectif de projection avec la rainure du guide du projecteur, puis insérez-le dans l'extrémité. (Fig. 1)
- 2) Tournez l'objectif de projection dans le sens des aiguilles d'une montre jusqu'au déclic. (Fig. 2)
- 3) Fixez le couvercle de support d'objectif. (Fig. 3)
 - Alignez le couvercle de support d'objectif et le projecteur aux positions de ligne pointillée sur le schéma, puis tournez le couvercle de support d'objectif dans le sens des aiguilles d'une montre pour le fixer au projecteur.

Attention

- Tournez l'objectif de projection dans le sens inverse des aiguilles d'une montre pour confirmer qu'il ne ressort pas.
- Après avoir fixé l'objectif de projection, allumez le projecteur et vérifiez le réglage de [TYPE LENTILLE]. Modifiez le réglage si le type ne correspond pas à l'objectif de projection fixé au projecteur. (► page 70)

Raccordement

Avant le raccordement

- Avant le raccordement, lisez attentivement le manuel d'utilisation du périphérique externe qui va être relié.
- Mettez le commutateur d'alimentation de tous les périphériques sur la position hors tension avant le raccordement des câbles.
- Prenez note des points suivants avant de relier les câbles. Dans le cas contraire, vous risquez d'entraîner des dysfonctionnements.
 - Lorsque vous raccordez un câble à un périphérique relié au projecteur ou au projecteur proprement dit, touchez les objets métalliques à proximité afin d'éliminer l'électricité statique de votre corps avant de commencer à travailler.
 - N'utilisez pas inutilement de longs câbles pour raccorder un périphérique au projecteur ou au boîtier du projecteur. Plus le câble est long, plus il est susceptible de générer du bruit. L'usage d'un câble enroulé le fait fonctionner comme une antenne, c'est la raison pour laquelle il est plus susceptible de générer du bruit.
 - Pour brancher des câbles, mettez d'abord à la terre (GND), puis insérez la borne de connexion du périphérique à raccorder de manière perpendiculaire.
- Procurez-vous tous les câbles nécessaires au raccordement du périphérique externe au système qui ne sont ni fournis avec le périphérique, ni disponibles en option.
- Si les signaux vidéo du matériel vidéo contiennent trop de parasites, les images peuvent vaciller sur l'écran. Dans ce cas, une correction de base temporelle (TBC) doit être raccordée.
- Si les signaux de synchronisation sortant des ordinateurs ou du matériel vidéo sont perturbés en raison des changements de réglage de la sortie vidéo ou pour d'autres raisons, les couleurs des images projetées peuvent être momentanément perturbées.
- Le projecteur accepte les signaux $YC_B C_R / YP_B P_R$, les signaux RGB analogiques (les signaux synchrones sont au niveau TTL) et les signaux numériques.
- Certains modèles d'ordinateur ne peuvent pas être raccordés au projecteur.
- Utilisez un câble compensateur lorsque vous connectez les périphériques au projecteur à l'aide de longs câbles. Sinon, le projecteur peut ne pas projeter l'image correctement.
- Pour plus de détails sur les types de signaux vidéo qui peuvent être utilisés avec le projecteur, reportez-vous à la section « Liste des signaux compatibles » (➔ page 210).

Attributions des broches et noms des signaux de la borne <RGB 2 IN>

Vue extérieure	N° de broche	Nom du signal	N° de broche	Nom du signal
	(1)	R/P _R	(9)	—
	(2)	G/Y	(10)	GND
	(3)	B/P _B	(11)	GND
	(4)	—	(12)	Données DDC
	(5)	GND	(13)	SYNC/HD
	(6)	GND	(14)	VD
	(7)	GND	(15)	Horloge DDC
	(8)	GND		

Attributions des broches et noms des signaux de la borne <HDMI IN>

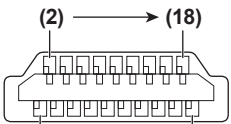
Vue extérieure	N° de broche	Nom du signal	N° de broche	Nom du signal
Broches avec des numéros pairs de (2) à (18) 	(1)	Données T.M.D.S 2+	(11)	Protection horloge T.M.D.S
	(2)	Protection données T.M.D.S 2	(12)	Horloge T.M.D.S-
	(3)	Données T.M.D.S 2-	(13)	CEC
	(4)	Données T.M.D.S 1+	(14)	—
	(5)	Protection données T.M.D.S 1	(15)	SCL
	(6)	Données T.M.D.S 1-	(16)	SDA
	(7)	Données T.M.D.S 0+	(17)	DDC/CEC GND
	(8)	Protection données T.M.D.S 0	(18)	+5 V
	(9)	Données T.M.D.S 0-	(19)	Détection de connexion à chaud
	(10)	Horloge T.M.D.S+		

Attributions des broches et noms des signaux de la borne <DVI-D IN>

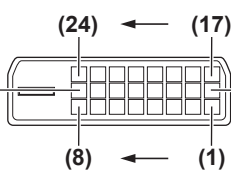
Vue extérieure	N° de broche	Nom du signal	N° de broche	Nom du signal
	(1)	Données T.M.D.S 2-	(13)	—
	(2)	Données T.M.D.S 2+	(14)	+5 V
	(3)	Protection données T.M.D.S 2/4	(15)	GND
	(4)	—	(16)	Détection de connexion à chaud
	(5)	—	(17)	Données T.M.D.S 0-
	(6)	Horloge DDC	(18)	Données T.M.D.S 0+
	(7)	Données DDC	(19)	Protection données T.M.D.S 0/5
	(8)	—	(20)	—
	(9)	Données T.M.D.S 1-	(21)	—
	(10)	Données T.M.D.S 1+	(22)	Protection horloge T.M.D.S
	(11)	Protection données T.M.D.S 1/3	(23)	Horloge T.M.D.S+
	(12)	—	(24)	Horloge T.M.D.S-

Exemple de branchement : appareil audio/vidéo

Pour les bornes <HDMI IN>/<DVI-D IN>

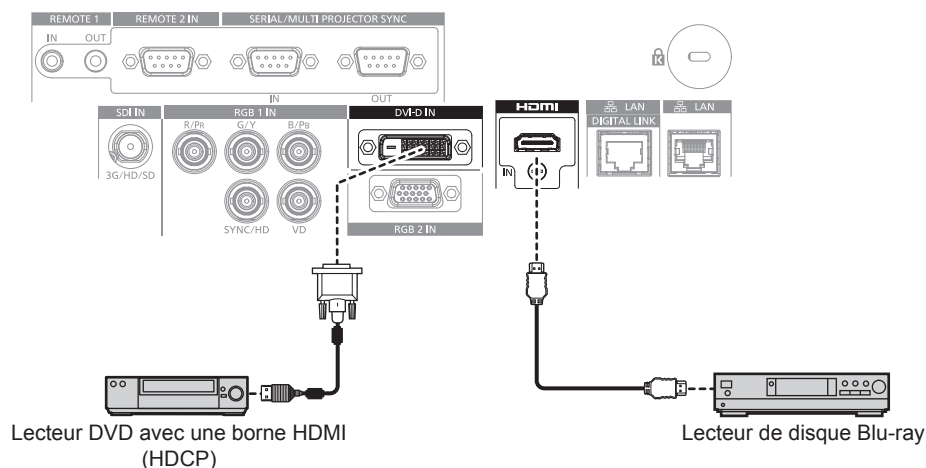

Remarque

- La commutation du réglage dans le menu [OPTION D’AFFICHAGE] → [DVI-D IN] → [SÉLECTION EDID] peut être nécessaire selon le périphérique externe relié lors de l’entrée du signal DVI-D.
- La commutation du réglage dans le menu [OPTION D’AFFICHAGE] → [HDMI IN] → [SÉLECTION EDID] peut être nécessaire selon le périphérique externe relié lors de l’entrée du signal HDMI.
- La borne <DVI-D IN> peut être reliée aux périphériques compatibles HDMI et DVI-D. Cependant, certains périphériques externes risquent de ne pas pouvoir projeter des images correctement (l’image ne s’affiche pas, par exemple).

- Pour le câble HDMI, utilisez un câble HDMI High Speed conforme aux normes HDMI. Cependant, lorsque le signal vidéo 4K suivant dépassant la vitesse de transmission prise en charge du câble HDMI High Speed doit être reçu, utilisez le câble HDMI prenant en charge la transmission à grande vitesse de 18 Gbps, comme celui qui porte l'authentification de câble HDMI Premium.
 - Un signal vidéo d'une profondeur de couleur et d'une gradation aux spécifications élevées telles que 3840 x 2160/60p 4:4:4/24 bits ou 3840 x 2160/60p 4:4:4/24 bits
 Il se peut que des images soient interrompues ou ne soient pas projetées lorsqu'un signal vidéo dépassant la vitesse de transmission prise en charge du câble HDMI est reçu.
- La borne <HDMI IN> du projecteur peut être raccordée à un périphérique externe équipé d'une borne DVI-D à l'aide d'un câble de conversion HDMI/DVI. Cependant, ceci peut ne pas fonctionner correctement pour certains périphériques externes, et les images peuvent ne pas être projetées.
- Le projecteur n'est pas compatible avec VIERA Link (HDMI).

Pour la borne <SDI IN>

Magnétoscope numérique pour une utilisation commerciale



Remarque

- Le réglage du menu [OPTION D'AFFICHAGE] → [SDI IN] peut être nécessaire en fonction du périphérique externe branché.
- Utilisez un câble de connexion de 5C-FB ou plus (comme un câble 5C-FB ou 7C-FB) ou de Belden 1694A ou plus pour transmettre correctement l'image. Utilisez un câble de connexion de 100 m (328'1") de longueur au maximum.
- Une erreur de détection de signal peut se produire lorsqu'un signal instable est connecté. Dans ce cas, réglez le menu [OPTION D'AFFICHAGE] → [SDI IN] sur le contenu correspondant au signal d'entrée.

Exemple de branchement : les ordinateurs

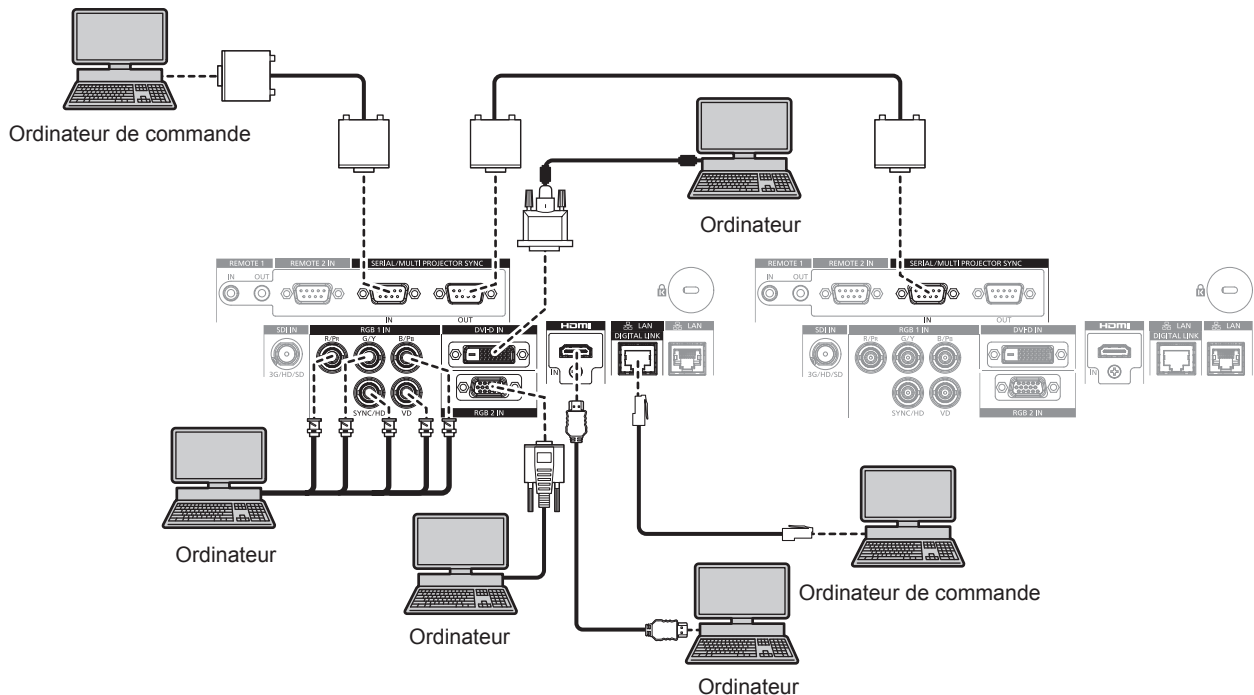

Attention

- Lors du raccordement du projecteur à un ordinateur ou à un périphérique externe, utilisez le cordon d'alimentation fourni avec chaque périphérique et des câbles blindés disponibles dans le commerce.

Remarque

- La commutation du réglage dans le menu [OPTION D'AFFICHAGE] → [DVI-D IN] → [SÉLECTION EDID] peut être nécessaire selon le périphérique externe relié lors de l'entrée du signal DVI-D.
- La commutation du réglage dans le menu [OPTION D'AFFICHAGE] → [HDMI IN] → [SÉLECTION EDID] peut être nécessaire selon le périphérique externe relié lors de l'entrée du signal HDMI.
- Pour le câble HDMI, utilisez un câble HDMI High Speed conforme aux normes HDMI. Cependant, lorsque le signal vidéo 4K suivant dépassant la vitesse de transmission prise en charge du câble HDMI High Speed doit être reçu, utilisez le câble HDMI prenant en charge la transmission à grande vitesse de 18 Gbps, comme celui qui porte l'authentification de câble HDMI Premium.

- Un signal vidéo d'une profondeur de couleur et d'une gradation aux spécifications élevées telles que 3840 x 2160/60p 4:2:2/36 bits ou 3840 x 2160/60p 4:4:4/24 bits
Il se peut que des images soient interrompues ou ne soient pas projetées lorsqu'un signal vidéo dépassant la vitesse de transmission prise en charge du câble HDMI est reçu.
- La borne <HDMI IN> du projecteur peut être raccordée à un périphérique externe équipé d'une borne DVI-D à l'aide d'un câble de conversion HDMI/DVI. Cependant, ceci peut ne pas fonctionner correctement pour certains périphériques externes, et l'image peut ne pas être projetée.
- La borne <DVI-D IN> est seulement compatible avec les liens simples.
- Lors de l'entrée du signal SYNC ON GREEN, ne pas entrer de signaux synchrones à la borne <SYNC/HD> ou à la borne <VD>.
- Si vous utilisez le projecteur à l'aide d'un ordinateur avec la fonction de reprise (dernière mémoire), vous pourriez avoir à réinitialiser la fonction de reprise pour faire fonctionner le projecteur.

Exemple de branchement utilisant DIGITAL LINK

Les émetteurs sur câble à paires torsadées basés sur la norme de communication HDBaseT™ tels que le périphérique optionnel prenant en charge la sortie DIGITAL LINK (N° de modèle : ET-YFB100G, ET-YFB200G) utilisent des câbles à paires torsadées pour transmettre des signaux de commande en série, Ethernet et images, et le projecteur peut recevoir ces signaux numériques dans la borne <DIGITAL LINK/LAN>.

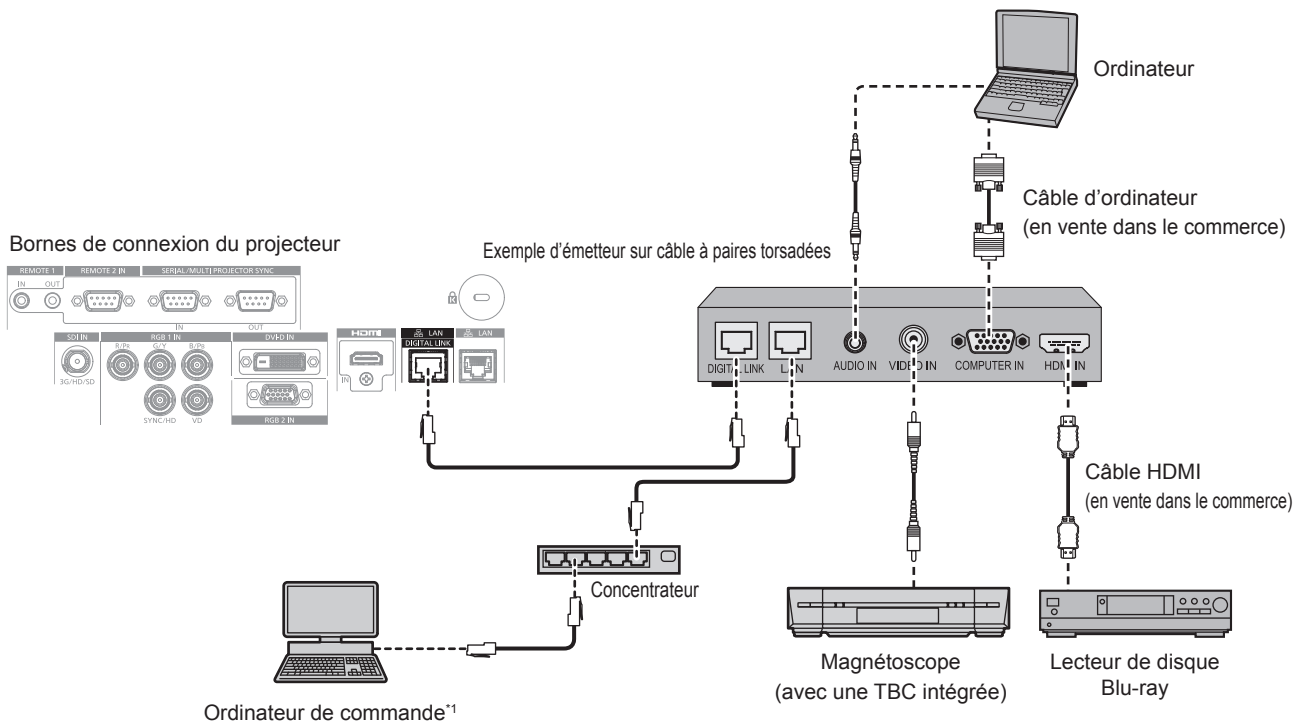

*1 La cible de contrôle est le projecteur ou l'émetteur sur câble à paires torsadées. Le contrôle lui-même risque d'être impossible selon l'émetteur sur câble à paires torsadées. Vérifiez le manuel d'utilisation du périphérique à raccorder.

Attention

- Utilisez toujours l'un des appareils suivants lors du branchement d'un magnétoscope.
 - Utilisez un magnétoscope avec une correction de base temporelle (TBC) intégrée.
 - Utilisez une correction de base temporelle (TBC) entre le projecteur et le magnétoscope.
- L'image peut être perturbée lorsqu'un signal de salve non standard est branché. Dans ce cas, raccordez la correction de base temporelle (TBC) entre le projecteur et les périphériques externes.
- Faites appel à un technicien qualifié ou à votre revendeur pour installer le câblage entre l'émetteur sur câble à paires torsadées et le projecteur. L'image peut être perturbée si les caractéristiques de transmission par câble ne peuvent pas être obtenues en raison d'une mauvaise installation.
- Pour le câble réseau local entre l'émetteur sur câble à paires torsadées et le projecteur, utilisez un câble répondant aux critères suivants :
 - Conformément à la catégorie CAT5e ou à des normes plus élevées
 - Type blindé (connecteurs compris)
 - Sans raccord
 - Fil unique
 - Le diamètre de l'âme du câble est identique ou supérieur à AWG24 (AWG24, AWG23, etc.)
- Pour mettre en place des câbles entre l'émetteur sur câble à paires torsadées et le projecteur, confirmez que les caractéristiques des câbles sont compatibles avec la catégorie CAT5e ou supérieure à l'aide d'outils tels qu'un testeur de câble ou un analyseur de câble. Quand un connecteur de relais est utilisé, incluez-le dans la mesure.
- N'utilisez pas de concentrateur entre l'émetteur sur câble à paires torsadées et le projecteur.
- Pour le raccordement du projecteur avec un émetteur sur câble à paires torsadées (récepteur) d'un autre fabricant, ne placez pas un autre émetteur sur câble à paires torsadées entre l'émetteur sur câble à paires torsadées d'un autre fabricant et le projecteur. Ceci peut provoquer une perturbation de l'image.
- Les bornes <DIGITAL LINK/LAN> et <LAN> sont connectées à l'intérieur du projecteur. Si les bornes <DIGITAL LINK/LAN> et <LAN> sont toutes les deux utilisées, configurez le système de manière à ce que ces bornes ne soient pas directement connectées – ou connectées via des périphériques comme un concentrateur ou un émetteur sur câble à paires torsadées – au même réseau.

- Ne tirez pas sur les câbles de force. De même, ne pliez pas les câbles inutilement.
- Pour réduire autant que possible les effets du bruit, étirez les câbles entre l'émetteur sur câble à paires torsadées et le projecteur sans faire de boucles.
- Éloignez les câbles entre l'émetteur sur câble à paires torsadées et le projecteur des autres câbles, surtout des cordons d'alimentation.
- Pour poser plusieurs câbles, déroulez-les côte-à-côte sur la plus courte distance possible sans les regrouper.
- Après la pose des câbles, accédez au menu [RÉG.RÉSEAU] → [ÉTAT DIGITAL LINK] et vérifiez que la valeur de [QUALITE DU SIGNAL] s'affiche en vert (indique une qualité normale). (► page 158)

Remarque

- La commutation du réglage dans le menu [OPTION D'AFFICHAGE] → [DIGITAL LINK IN] → [SÉLECTION EDID] peut être nécessaire selon le périphérique externe relié lors de l'entrée du signal DIGITAL LINK.
- Pour le câble HDMI, utilisez un câble HDMI High Speed conforme aux normes HDMI. L'utilisation d'un câble non conforme aux normes HDMI peut interrompre les images ou empêcher leur projection.
- Le projecteur n'est pas compatible avec VIERA Link (HDMI).
- Le Boîtier d'interface digitale optionnel (N° de modèle : ET-YFB100G) et le Commutateur DIGITAL LINK optionnel (N° de modèle : ET-YFB200G) ne prennent pas en charge l'entrée et la sortie du signal vidéo 4K.
- La distance de transmission maximale entre l'émetteur sur câble à paires torsadées et le projecteur est de 100 m (328'1") pour le signal dont la résolution est de 1 920 x 1 200 points au maximum. Pour le signal dont la résolution dépasse 1 920 x 1 200 points, la distance de transmission maximale est de 50 m (164'1"). Il est possible de transmettre jusqu'à 150 m (492'2") si l'émetteur sur câble à paires torsadées prend en charge la méthode de communication de longue portée. Cependant, le signal que le projecteur peut recevoir va uniquement jusqu'à 1080/60p (1 920 x 1 080 points, fréquence d'horloge à points 148,5 MHz) pour la méthode de communication de longue portée. Si ces distances sont dépassées, l'image peut être perturbée ou un dysfonctionnement peut se produire dans la communication du réseau local. Veuillez noter que Panasonic ne prend pas en charge l'utilisation du projecteur au-delà de la distance de transmission maximale. Lors d'une connexion en longue portée, le signal vidéo ou la distance transmissible peut être limitée selon la spécification de l'émetteur sur câble à paires torsadées.
- Pour les émetteurs sur câble à paires torsadées d'autres fabricants pour lesquels le fonctionnement a été vérifié avec le projecteur, consultez le site Web de Panasonic (<https://panasonic.net/cns/projector/>). Notez que la vérification des périphériques d'autres fabricants a été faite en ce qui concerne les éléments définis par Panasonic Corporation, et que toutes les opérations n'ont pas été vérifiées. Concernant les problèmes de fonctionnement ou de performances causés par les périphériques d'autres fabricants, contactez ces derniers.

Exemple de connexion lors de l'utilisation de la fonction de synchronisation de contraste/de la fonction de synchronisation de l'obturateur

Si vous devez créer un affichage multiple en associant les images projetées de plusieurs projecteurs, les fonctions suivantes peuvent être employées en synchronisant plusieurs projecteurs avec la borne <SERIAL/MULTI PROJECTOR SYNC IN> et la borne <SERIAL/MULTI PROJECTOR SYNC OUT>.

• Fonction de synchronisation du contraste

Un écran relié avec un contraste équilibré peut s'afficher en partageant le niveau de luminosité du signal vidéo entré dans chaque projecteur.

Pour utiliser cette fonction, réglez le menu [RÉGLAGE PROJECTEUR] → [MULTI PROJECTOR SYNC] pour chaque projecteur synchronisé comme suit.

– Réglez [MULTI PROJECTOR SYNC] → [MODE] sur tout autre paramètre que [NON].

Réglez [MODE] sur [MAÎTRE] uniquement sur un projecteur qui est synchronisé. Réglez [MODE] sur [ESCLAVE] sur tous les autres projecteurs.

– Réglez [MULTI PROJECTOR SYNC] → [SYNCHRONISATION DU CONTRASTE] sur [OUI].

• Fonction de synchronisation de l'obturateur

Voici une fonction permettant de synchroniser l'opération d'obturateur du projecteur spécifié avec d'autres projecteurs. L'effet associé à l'utilisation de la fonction d'obturateur, et notamment le fondu en ouverture/fondu en fermeture, peut être synchronisé.

Pour utiliser cette fonction, réglez le menu [RÉGLAGE PROJECTEUR] → [MULTI PROJECTOR SYNC] pour chaque projecteur synchronisé comme suit.

– Réglez [MULTI PROJECTOR SYNC] → [MODE] sur tout autre paramètre que [NON].

Réglez [MODE] sur [MAÎTRE] uniquement sur un projecteur qui devient la source de synchronisation au sein des projecteurs reliés. Réglez [MODE] sur [ESCLAVE] sur tous les autres projecteurs.

– Réglez [MULTI PROJECTOR SYNC] → [SYNCHRONISATION D'OBTURATEUR] sur [OUI].

■ Exemple de connexion

Branchez tous les projecteurs à relier en boucle par la connexion en cascade lors de l'utilisation de la fonction de synchronisation du contraste/de la fonction de synchronisation de l'obturateur. Le nombre de projecteurs reliés est limité à un maximum de 64 projecteurs.

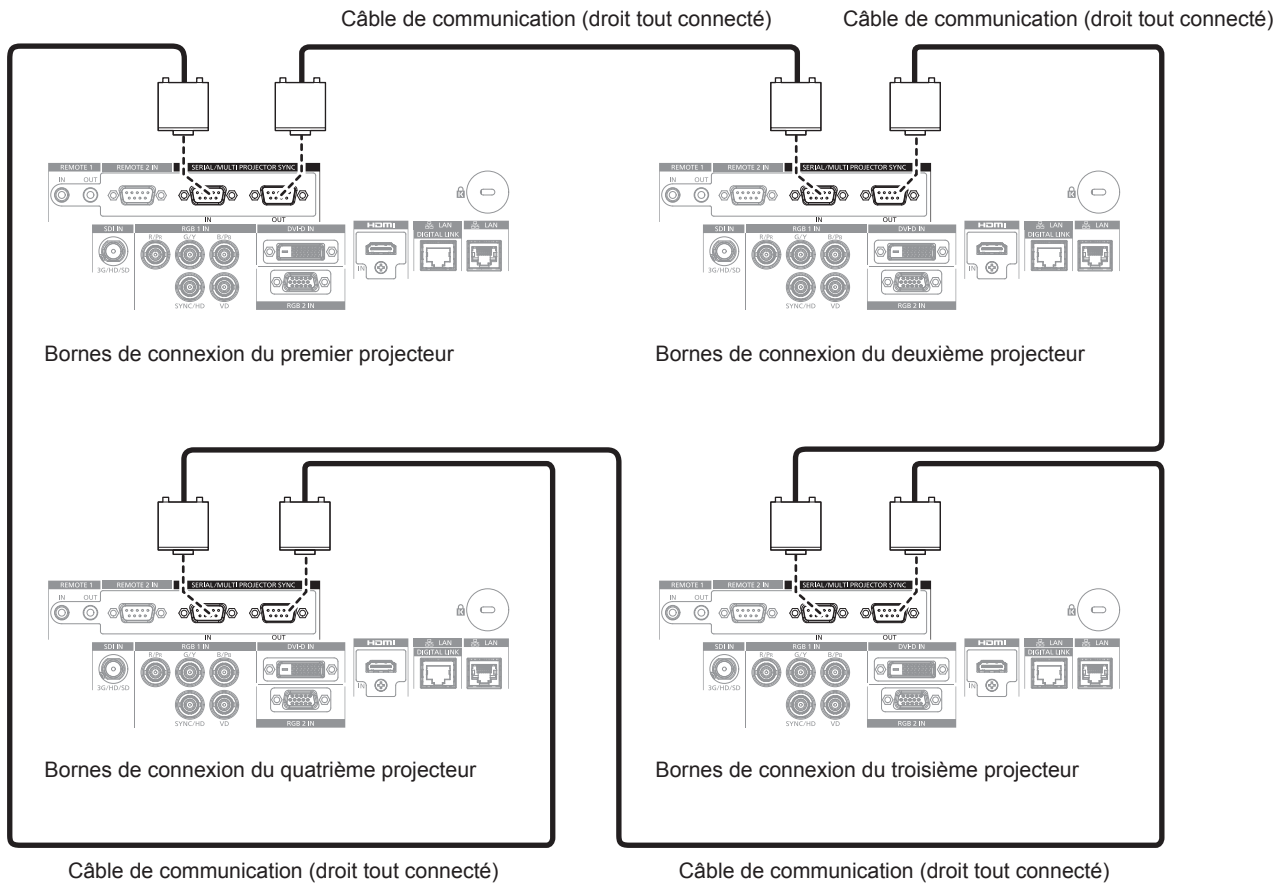

Remarque

- La fonction de synchronisation du contraste et la fonction de synchronisation de l'obturateur peuvent être utilisées simultanément.
- Pour des détails sur les réglages de la fonction de synchronisation du contraste et de la fonction de synchronisation de l'obturateur, référez-vous au menu [RÉGLAGE PROJECTEUR] → [MULTI PROJECTOR SYNC] (► page 140).
- Les éléments de menu du menu [RÉGLAGE PROJECTEUR] → [MULTI PROJECTOR SYNC] sont identiques aux éléments de réglage suivants.
 - Le menu [IMAGE] → [CONTRASTE DYNAMIQUE] → [UTILISATEUR] → [MULTI PROJECTOR SYNC]
 - Le menu [OPTION D'AFFICHAGE] → [REGLAGE OBTURATEUR] → [MULTI PROJECTOR SYNC]
- S'il y a des projecteurs que vous ne voulez pas synchroniser dans les projecteurs reliés, réglez [SYNCHRONISATION DU CONTRASTE] et [SYNCHRONISATION D'OBTURATEUR] sur [NON] individuellement.

Chapitre 3 Opérations de base

Ce chapitre décrit les opérations de base pour démarrer.

Mise sous/hors tension du projecteur

Branchement du cordon d'alimentation

Assurez-vous que le cordon d'alimentation fourni est bien fixé à la borne <AC IN> du projecteur pour éviter son retrait facile.

Avant de brancher le cordon d'alimentation fourni au projecteur, vérifiez que le commutateur <MAIN POWER> est positionné du côté <OFF>.

Utilisez le cordon d'alimentation correspondant à la tension d'alimentation et à la forme de la prise.

Pour plus de détails sur la manipulation du cordon d'alimentation, reportez-vous à la section « Avis important concernant la sécurité » (➔ page 5). Pour la forme de la prise, reportez-vous à la section « Prise utilisable » (➔ page 35).

Remarque

- Les cordons d'alimentation fournis varient en fonction du pays ou de la région où vous avez acheté l'appareil.

Comment fixer le cordon d'alimentation

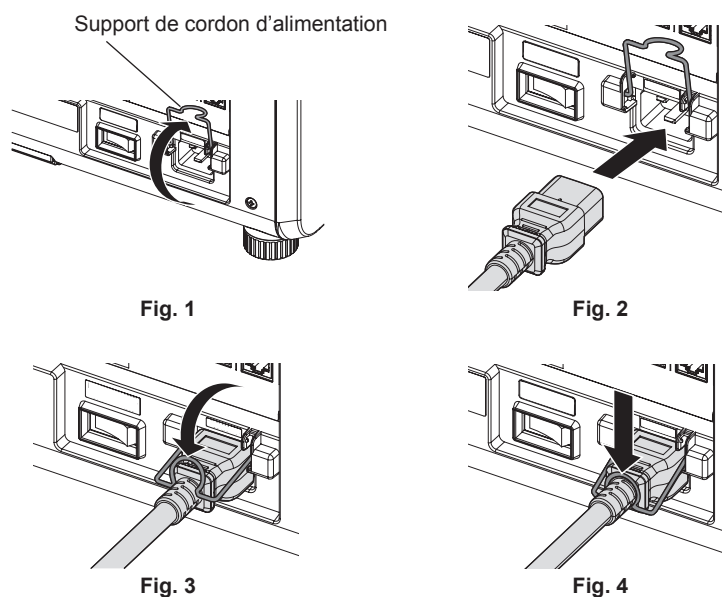

- 1) Vérifiez que le support de cordon d'alimentation est soulevé de sorte que le cordon d'alimentation puisse être inséré. (Fig. 1)
- 2) Vérifiez la forme de la borne <AC IN> du côté du projecteur et du connecteur du cordon d'alimentation, puis insérez à fond le connecteur dans le bon sens. (Fig. 2)
- 3) Abaissez le support de cordon d'alimentation. (Fig. 3)
- 4) Pour fixer le cordon d'alimentation, appuyez sur le support de cordon d'alimentation jusqu'à ce que son extrémité s'enclenche sur le cordon d'alimentation. (Fig. 4)
 - Lorsque vous appuyez sur le support de cordon d'alimentation et l'enclenchez sur le cordon d'alimentation, tenez le cordon d'alimentation du côté opposé pour éviter d'appliquer une force excessive sur la borne <AC IN>.

Comment retirer le cordon d'alimentation

Pour l'Inde (en cas d'utilisation du cordon d'alimentation avec la touche de verrouillage)

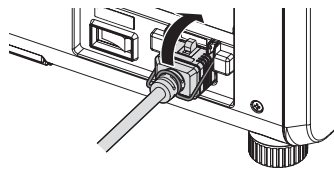

Fig. 1

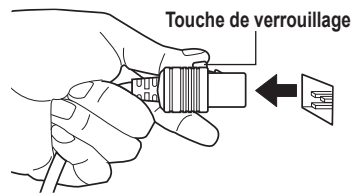

Fig. 2

- 1) Vérifiez que le commutateur <MAIN POWER> du côté du projecteur est positionné du côté <OFF> et débranchez la fiche d'alimentation de la prise murale.
- 2) Soulevez le support de cordon d'alimentation fixant le cordon d'alimentation. (Fig. 1)
 - Fixez le support de cordon d'alimentation en l'enclenchant dans le projecteur.
- 3) Retirez le connecteur du cordon d'alimentation de la borne <AC IN> du projecteur tout en appuyant sur la touche de verrouillage. (Fig. 2)

Pour les autres pays ou régions (en cas d'utilisation du cordon d'alimentation sans la touche de verrouillage)

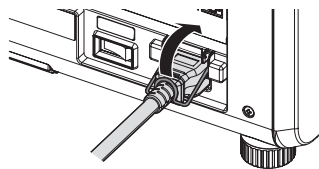

Fig. 1

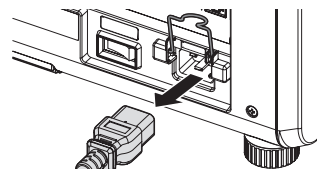
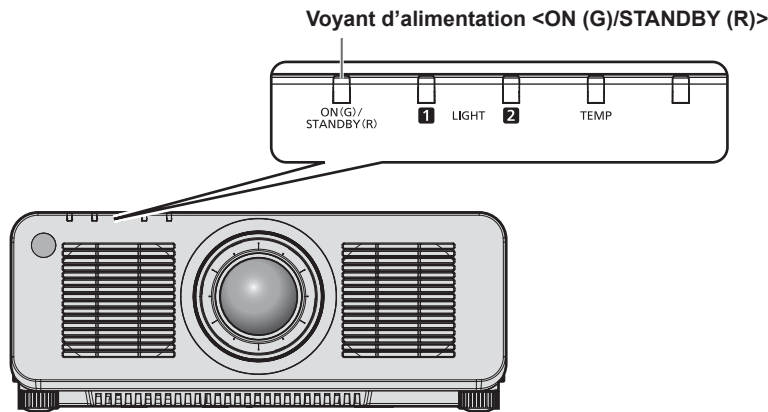

Fig. 2

- 1) Vérifiez que le commutateur <MAIN POWER> du côté du projecteur est positionné du côté <OFF> et débranchez la fiche d'alimentation de la prise murale.
- 2) Soulevez le support de cordon d'alimentation fixant le cordon d'alimentation. (Fig. 1)
 - Fixez le support de cordon d'alimentation en l'enclenchant dans le projecteur.
- 3) Saisissez le connecteur du cordon d'alimentation et retirez-le de la borne <AC IN> du projecteur. (Fig. 2)

Voyant d'alimentation

Signale l'état de l'alimentation. Vérifiez l'état du voyant d'alimentation <ON (G)/STANDBY (R)> avant d'utiliser le projecteur.



État de l'indicateur		État du projecteur
Éteint		L'alimentation principale est coupée.
Rouge	Allumé	L'alimentation est coupée (mode de veille). La projection débute lorsque la touche de mise en marche < > est enfoncée. • Le réglage du projecteur est le suivant. – Le menu [RÉGLAGE PROJECTEUR] → [DEMARRAGE RAPIDE] est réglé sur [NON]. • Le projecteur peut ne pas fonctionner quand les voyants de source lumineuse <LIGHT1>/<LIGHT2> ou le voyant de température <TEMP> clignotent. (➔ page 187)
	Clignotement	L'alimentation est coupée (mode de veille) La projection débute lorsque la touche de mise en marche < > est enfoncée. • Le réglage du projecteur est le suivant. – Le menu [RÉGLAGE PROJECTEUR] → [DEMARRAGE RAPIDE] est réglé sur [OUI]. • Le voyant émet une lumière rouge lorsque le temps spécifié est écoulé une fois le projecteur entré en mode de veille, si le projecteur est réglé comme suit. Le temps spécifié se règle dans le menu [RÉGLAGE PROJECTEUR] → [DEMARRAGE RAPIDE] → [PERIODE DE VALIDITE]. – Le menu [RÉGLAGE PROJECTEUR] → [DEMARRAGE RAPIDE] est réglé sur [OUI]. • Le projecteur peut ne pas fonctionner quand les voyants de source lumineuse <LIGHT1>/<LIGHT2> ou le voyant de température <TEMP> clignotent. (➔ page 187)
Vert	Allumé	En cours de projection.
Orange	Allumé	Le projecteur se prépare à la mise hors tension. L'alimentation est coupée au bout de quelques instants. (le projecteur bascule en mode attente.)

Remarque

- Lorsque le voyant d'alimentation <ON (G)/STANDBY (R)> s'allume en orange, le ventilateur est en train de refroidir le projecteur.
- Après la mise hors tension du projecteur, le voyant ne s'allume pas pendant environ cinq secondes, même si le projecteur est remis sous tension. Remettez le projecteur sous tension après l'allumage/le clignotement en couleur rouge du voyant d'alimentation <ON (G)/STANDBY (R)>.
- Le projecteur consomme de l'énergie même en mode de veille (le voyant d'alimentation <ON (G)/STANDBY (R)> s'allume/clignote en rouge). Reportez-vous à la section « Consommation électrique » (➔ page 217) pour en savoir plus sur la consommation électrique.
- Lorsque le projecteur reçoit le signal de la télécommande, le voyant d'alimentation <ON (G)/STANDBY (R)> clignote. La couleur dépend de l'état du projecteur.
 - Lorsque le projecteur est en mode de projection : vert
 - Lorsque le projecteur est en mode de veille : orange
 Cependant, si le menu [RÉGLAGE PROJECTEUR] → [MODE STANDBY] est réglé sur [ECO], le voyant reste allumé en rouge et ne clignote pas si le projecteur est en mode de veille.
- Le voyant d'alimentation <ON (G)/STANDBY (R)> clignote lentement en vert lorsque la fonction d'obturateur est en cours d'utilisation (obturateur : fermé), ou lorsque la fonction du menu [RÉGLAGE PROJECTEUR] → [ARRÊT SANS SIGNAL] est en cours d'utilisation et que la source lumineuse est éteinte.

Mise sous tension du projecteur

Pour utiliser l'objectif de projection optionnel, fixez l'objectif de projection avant la mise sous tension du projecteur. Retirez en premier le cache-objectif.

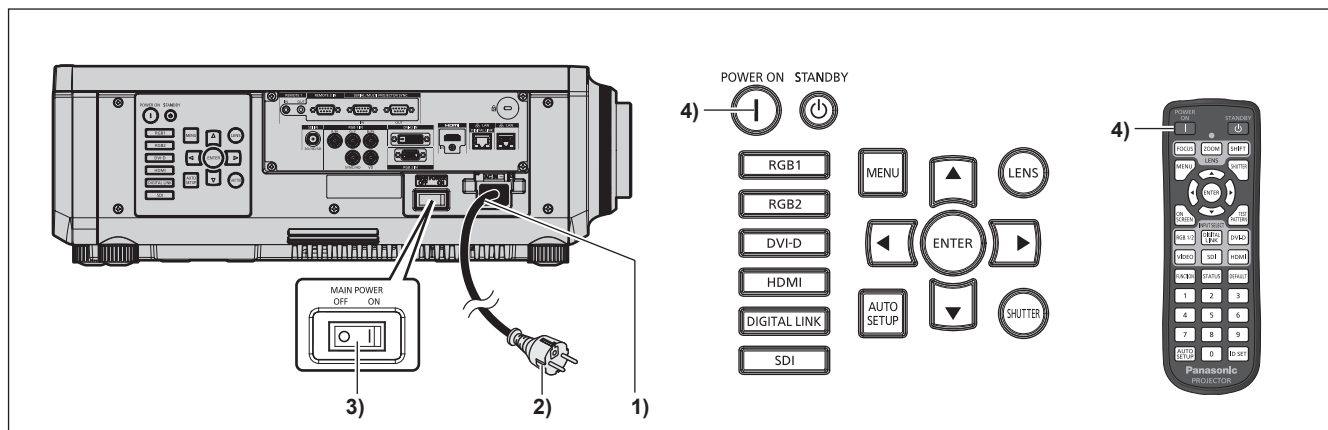

- 1) **Raccordez le cordon d'alimentation au projecteur.**
- 2) **Branchez la fiche d'alimentation à une prise.**
- 3) **Appuyez sur le côté <ON> du commutateur <MAIN POWER> pour mettre sous tension.**
 - Le voyant d'alimentation <ON (G)/STANDBY (R)> s'allume/clignote en rouge et le projecteur entre en mode de veille.
- 4) **Appuyez sur la touche de mise en marche <|>.**
 - Le voyant d'alimentation <ON (G)/STANDBY (R)> s'allume en vert et l'image est rapidement projetée sur l'écran.

Remarque

- Une période de chauffe allant jusqu'à environ cinq minutes peut être nécessaire avant qu'une image s'affiche lorsque le projecteur est mis sous tension à environ 0 °C (32 °F).
Le voyant de température <TEMP> s'allume en rouge au cours de la période de chauffage. Lorsque le chauffage est terminé, le voyant de température <TEMP> s'éteint et la projection démarre. Reportez-vous à la section « Quand un voyant s'allume » (➔ page 187) concernant l'état du voyant.
- Si la température ambiante d'utilisation est basse et que la chauffe nécessite plus de cinq minutes, le projecteur estime qu'un problème est survenu et l'alimentation est automatiquement mise en mode veille. Dans ce cas, augmentez la température ambiante d'utilisation à 0 °C (32 °F) ou plus, coupez l'alimentation principale, puis remettez le projecteur sous tension.
- Cela prendra plus longtemps pour démarrer la projection lorsque le menu [RÉGLAGE PROJECTEUR] → [MODE STANDBY] est réglé sur [ECO] comparé au temps lorsqu'il est réglé sur [NORMAL].
- La projection démarrera dans approximativement une seconde lorsque le menu [RÉGLAGE PROJECTEUR] → [DEMARRAGE RAPIDE] est réglé sur [OUI] et si l'alimentation est allumée dans une heure spécifiée après entrée en mode veille.
Le temps spécifié se règle dans le menu [RÉGLAGE PROJECTEUR] → [DEMARRAGE RAPIDE] → [PERIODE DE VALIDITE].
- Lorsque l'appareil est mis sous tension ou lorsqu'un signal d'entrée est commuté, il se peut que vous entendiez le son d'une commande à haute fréquence. Ce n'est pas un dysfonctionnement.
- Si, lors de la dernière utilisation, le projecteur a été mis hors tension en appuyant sur le côté <OFF> du commutateur <MAIN POWER> ou en utilisant le disjoncteur pendant la projection, le voyant d'alimentation <ON (G)/STANDBY (R)> s'allume en vert et l'image est projetée au bout de quelques instants lorsque le projecteur est mis sous tension en appuyant sur le côté <ON> du commutateur <MAIN POWER>, ou lorsque le disjoncteur est mis sous tension avec la fiche d'alimentation branchée sur la prise. Ceci s'applique uniquement lorsque le menu [RÉGLAGE PROJECTEUR] → [DEMARRAGE INITIAL] est réglé sur [DERNIER REGLAGE].

Lorsque l'écran de réglage initial est affiché

Lors de la première mise sous tension du projecteur après l'achat, ou lors de l'exécution de la fonction du menu [RÉGLAGE PROJECTEUR] → [INITIALISER] → [TOUTES LES DONNÉES UTILISATEUR], l'écran de réglage de la mise au point s'affiche après le démarrage de la projection, puis l'écran [REGLAGES INITIAUX] s'affiche. Réglez-les en fonction des circonstances.

En d'autres occasions, vous pouvez modifier les paramètres par les opérations de menu.

Si vous appuyez sur la touche <MENU> alors que l'écran [REGLAGES INITIAUX] est affiché, vous pouvez revenir à l'écran précédent.

Réglage de la mise au point

Réglez la mise au point pour afficher nettement l'écran du menu.

Le réglage du zoom et du déplacement peut également être nécessaire.

Pour plus de détails, reportez-vous à la section « Réglage de la mise au point, du zoom et du déplacement de l'objectif » (➔ page 68).

- 1) Appuyez sur ▲▼◀▶ pour régler la mise au point.



- 2) Appuyez sur la touche <MENU> pour procéder aux réglages initiaux.

Configuration initiale (langue de l'affichage)

Sélectionnez la langue d'affichage de l'écran.

Après avoir terminé les réglages initiaux, vous pouvez changer la langue d'affichage du menu [LANGUE À L'ÉCRAN(LANGUAGE)].

- 1) Appuyez sur ▲▼ pour sélectionner la langue de l'affichage.

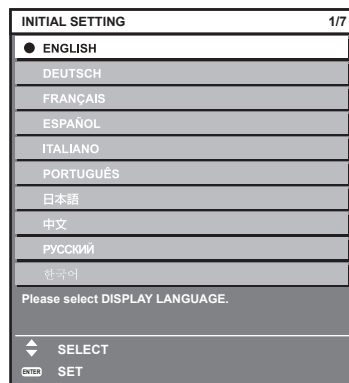

- 2) Appuyez sur la touche <ENTER> pour procéder aux réglages initiaux.

Réglages initiaux (réglage de fonctionnement)

Réglez les éléments concernant la méthode d'opération en fonction de la durée d'utilisation et de l'utilisation du projecteur.

Après avoir terminé les réglages initiaux, vous pouvez changer les réglages de chaque élément du menu [RÉGLAGE PROJECTEUR]. Si vous modifiez les réglages tout en utilisant le projecteur, la durée avant la diminution de moitié de la luminance peut raccourcir ou la luminance peut diminuer.

Ces réglages initiaux (réglage de fonctionnement) sont préparés pour terminer les réglages immédiatement pendant l'installation lorsque l'opération du projecteur est prédéterminée. Lorsque le menu [RÉGLAGE PROJECTEUR] → [INITIALISER] → [TOUTES LES DONNÉES UTILISATEUR] est exécuté, ne modifiez pas le réglage dans les réglages initiaux (réglage de fonctionnement), mais appuyez sur la touche <ENTER> et passez aux réglages initiaux suivants (réglage d'installation). Si vous devez modifier le réglage, consultez la personne chargée de ce projecteur (telle qu'une personne responsable de l'appareil ou du fonctionnement).



Remarque

- L'écran des réglages initiaux précédent s'affiche lors de la première mise sous tension du projecteur après l'achat. Si le menu [RÉGLAGE PROJECTEUR] → [INITIALISER] → [TOUTES LES DONNÉES UTILISATEUR] est exécuté, les réglages effectués avant l'exécution s'affichent sous [MODE DE FONCT.] et [NIV. MAX. PUISS. LAMPE].
- Pour connaître la relation entre la luminance et la durée d'utilisation, reportez-vous à la section « Corrélation entre la luminance et la durée d'utilisation » (➔ page 62).
- Pour plus de détails sur chaque élément de réglage, reportez-vous au menu [RÉGLAGE PROJECTEUR] → [RÉGLAGE FONCT.].

1) Appuyez sur ▲▼ pour sélectionner [MODE DE FONCT.].

2) Appuyez sur ◀▶ pour commuter l'élément.

- Les éléments changent à chaque pression de la touche.
- Réglez [MODE DE FONCT.] sur [NORMAL], [UTILISATEUR1], [UTILISATEUR2] ou [UTILISATEUR3] pour utiliser le projecteur à une altitude de 2 700 m (8 858') ou plus au-dessus du niveau de la mer.

[NORMAL]*1	Réglez cet élément lorsqu'une luminance élevée est requise. La durée d'utilisation estimée est d'environ 20 000 heures.
[ECO]*1	La luminance diminuera comparé à [NORMAL], mais permettra d'augmenter la durée de vie prévue de la source lumineuse. La durée d'utilisation estimée est d'environ 24 000 heures.
[SILENCIEUX1]*1	La luminance diminuera comparé à [NORMAL], mais sélectionnez cet élément lorsque la priorité est accordée au fonctionnement à faible bruit. La durée d'utilisation estimée est d'environ 20 000 heures.
[SILENCIEUX2]*1	La luminance diminuera comparé à [SILENCIEUX1], mais sélectionnez cet élément lorsque vous faites fonctionner le projecteur moins bruyamment. La durée d'utilisation estimée est d'environ 20 000 heures.
[UTILISATEUR1]	[NIV. MAX. PUISS. LAMPE] et [PUISS. LAMPE] peuvent être réglés individuellement.
[UTILISATEUR2]	
[UTILISATEUR3]	

*1 La durée d'utilisation est estimée lorsque le menu [IMAGE] → [CONTRASTE DYNAMIQUE] est réglé sur [3].

- Passez à l'étape 5) lorsque [NORMAL], [ECO], [SILENCIEUX1] ou [SILENCIEUX2] est sélectionné.

3) Appuyez sur ▲▼ pour sélectionner [NIV. MAX. PUISS. LAMPE].

4) Appuyez sur ◀▶ pour régler.

Opération	Réglage	Plage de réglage
Appuyez sur ▶.	Augmente le taux maximal de correction de luminosité.	8,0 % - 100,0 %
Appuyez sur ◀.	Diminue le taux maximal de correction de luminosité.	

5) Appuyez sur ▲▼ pour sélectionner [PUISS. LAMPE].

6) Appuyez sur ◀▶ pour régler.

Opération	Réglage		Plage de réglage
	Luminosité	Durée d'utilisation (estimation)	
Appuyez sur ▶.	L'écran s'éclaircit.	La durée d'utilisation raccourcit.	8,0 % - 100,0 %
Appuyez sur ◀.	L'écran s'obscurcit.	La durée d'utilisation se prolonge.	

7) Appuyez sur la touche <ENTER> pour procéder aux réglages initiaux.

Corrélation entre la luminance et la durée d'utilisation

Le projecteur peut être utilisé avec la luminosité et la durée d'utilisation de votre choix en combinant les réglages de [NIV. MAX. PUISS. LAMPE] et [PUISS. LAMPE].

La corrélation entre la luminance et la durée d'utilisation est la suivante. Procédez aux réglages initiaux (réglage du fonctionnement) en fonction de la durée d'utilisation et de la luminosité de l'image projetée de votre choix.

Les valeurs de la luminance et de la durée d'utilisation sont des évaluations approximatives.

• Pour régler le projecteur sur la base de la durée d'utilisation

Durée d'utilisation (heures)	[NIV. MAX. PUISS. LAMPE] (%)	[PUISS. LAMPE] (%)	Luminance (lm)
20 000	100,0	100,0	12 000
24 000	100,0	100,0	12 000
27 000	100,0	100,0	12 000
31 000	100,0	78,2	9 300
35 000	100,0	58,5	7 000
40 000	—	—	—

• Pour régler le projecteur sur la base de la luminance

Luminance (lm)	[NIV. MAX. PUISS. LAMPE] (%)	[PUISS. LAMPE] (%)	Durée d'utilisation (heures)
12 000	100,0	100,0	27 000
11 000	100,0	91,7	28 500
10 000	100,0	83,3	30 000
9 000	100,0	75,0	31 500
8 000	100,0	66,7	33 000
7 000	100,0	58,3	35 000
6 000	100,0	50,0	37 000
5 000	—	—	—
4 000	—	—	—

Remarque

- Sous l'influence des caractéristiques de chaque source lumineuse, des conditions d'utilisation, de l'environnement d'installation, etc., la durée d'utilisation peut être plus courte que l'estimation.
- La durée d'utilisation est désignée comme étant la durée d'utilisation durant laquelle vous utilisez le projecteur en continu. La durée d'utilisation est une durée estimée et ne correspond pas à la période de garantie.
- La durée d'utilisation prévue correspond au laps de temps pendant lequel la luminance diminue de moitié.
- Si la durée confirmée du projecteur dépasse 20 000 heures, le remplacement des composants à l'intérieur du projecteur peut être requis. La durée confirmée peut être validée sur l'écran [ÉTAT]. Pour plus de détails, reportez-vous au menu [RÉGLAGE PROJECTEUR] → [ÉTAT].
- Une fois les réglages initiaux terminés, la combinaison de la luminance et de la durée d'utilisation s'élargit en cas de configuration du menu [RÉGLAGE PROJECTEUR] → [CONTRÔLE DE LA LUMINOSITÉ] → [CONFIGURATION DU CONTRÔLE DE LUMINOSITÉ] → [MODE CONSTANT] sur [AUTO] ou [PC]. Pour plus de détails, reportez-vous au menu [RÉGLAGE PROJECTEUR] → [CONTRÔLE DE LA LUMINOSITÉ].

Réglages initiaux (réglage d'installation)

Définissez [FAÇADE/ARRIÈRE] et [SOL/PLA.] dans [MÉTHODE DE PROJECTION] en fonction du mode d'installation. Pour plus de détails, reportez-vous à la section « Mode d'installation » (➔ page 35).

Après avoir terminé les réglages initiaux, vous pouvez modifier le réglage dans le menu [RÉGLAGE PROJECTEUR] → [MÉTHODE DE PROJECTION].

1) Appuyez sur ◀▶ pour changer le réglage.

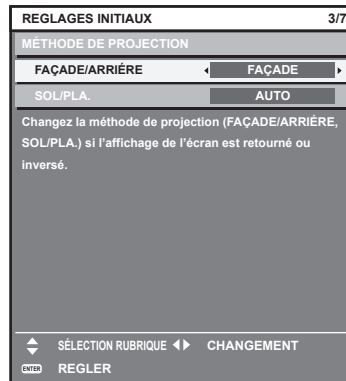

2) Appuyez sur la touche <ENTER> pour procéder aux réglages initiaux.

Réglages initiaux (mode de veille)

Réglez le mode de fonctionnement pendant la veille. Le réglage par défaut [NORMAL] vous permet d'employer la fonction réseau pendant la veille. Pour maintenir une consommation électrique basse pendant la veille, réglez cet élément sur [ECO].

Après avoir terminé les réglages initiaux, vous pouvez modifier le réglage dans le menu [RÉGLAGE PROJECTEUR] → [MODE STANDBY].

1) Appuyez sur ◀▶ pour changer de réglage.

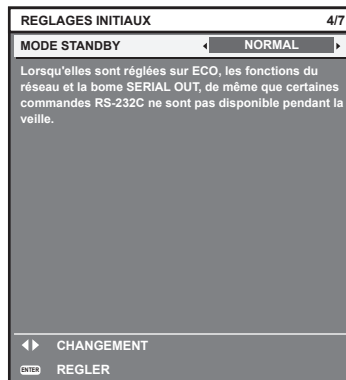

2) Appuyez sur la touche <ENTER> pour procéder aux réglages initiaux.

Remarque

- L'écran des réglages initiaux précédent s'affiche lors de la première mise sous tension du projecteur après l'achat. Si le menu [RÉGLAGE PROJECTEUR] → [INITIALISER] → [TOUTES LES DONNÉES UTILISATEUR] est exécuté, le réglage [MODE STANDBY] avant l'exécution s'affiche.

Réglages initiaux (réglage de l'écran)

Réglez le format de l'écran (rapport d'aspect) et la position d'affichage de l'image.

Après avoir terminé les réglages initiaux, vous pouvez changer les réglages de chaque élément du menu [OPTION D'AFFICHAGE] → [RÉGLAGE IMAGE].

1) Appuyez sur ◀▶ pour commuter le réglage.

- Le paramètre change chaque fois que vous appuyez sur la touche.

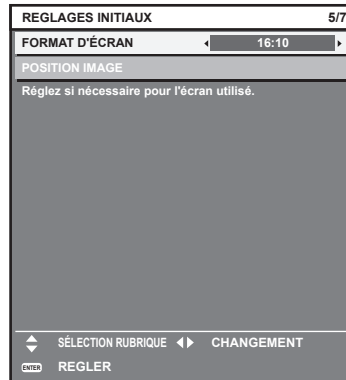

2) Appuyez sur ▲▼ pour sélectionner [POSITION IMAGE].

- [POSITION IMAGE] ne peut pas être sélectionné ni modifié quand [FORMAT D'ÉCRAN] est réglé sur [16:10].

3) Appuyez sur ◀▶ pour procéder à l'ajustement.

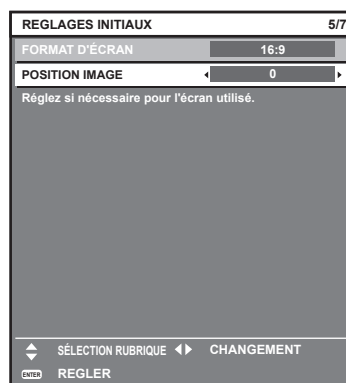

4) Appuyez sur la touche <ENTER> pour procéder aux réglages initiaux.

Réglages initiaux (fuseau horaire)

Réglez [FUSEAU HORAIRE] en fonction du pays ou de la région où vous utilisez le projecteur.

Après avoir terminé les réglages initiaux, vous pouvez modifier le réglage dans le menu [RÉGLAGE PROJECTEUR] → [DATE ET HEURE]. Les réglages actuels s'affichent sous [DATE LOCALE] et [HEURE LOCALE].

1) Appuyez sur ◀▶ pour changer de réglage.

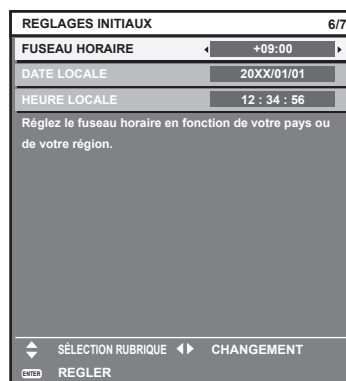

2) Appuyez sur la touche <ENTER> pour procéder aux réglages initiaux.

Remarque

- Dans le réglage par défaut, le fuseau horaire du projecteur est réglé sur +09:00 (heure légale du Japon et de la Corée). Modifiez le réglage dans le menu [RÉGLAGE PROJECTEUR] → [DATE ET HEURE] → [FUSEAU HORAIRE] afin de sélectionner le fuseau horaire de la région où vous utilisez le projecteur.

Réglages initiaux (date et heure)

Régalez la date et l'heure locales.

Après avoir terminé les réglages initiaux, vous pouvez modifier le réglage dans le menu [RÉGLAGE PROJECTEUR] → [DATE ET HEURE].

Pour régler la date et l'heure automatiquement, reportez-vous à la section « Réglage automatique de la date et de l'heure » (➔ page 137).

1) Appuyez sur ▲▼ pour sélectionner un élément.

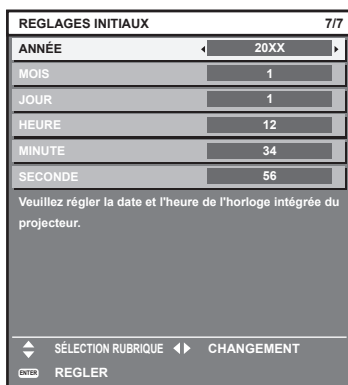

2) Appuyez sur ◀▶ pour changer de réglage.

3) Appuyez sur la touche <ENTER>.

- Confirmez la valeur de réglage et terminez les réglages initiaux.

Faire des réglages et des sélections

Il est recommandé d'exécuter le réglage de mise au point au bout de 30 minutes tandis que la mire de test de mise au point est affichée.

Pour en savoir plus sur la mire de test, reportez-vous à la section « Menu [MIRE DE TEST] » (➔ page 149).

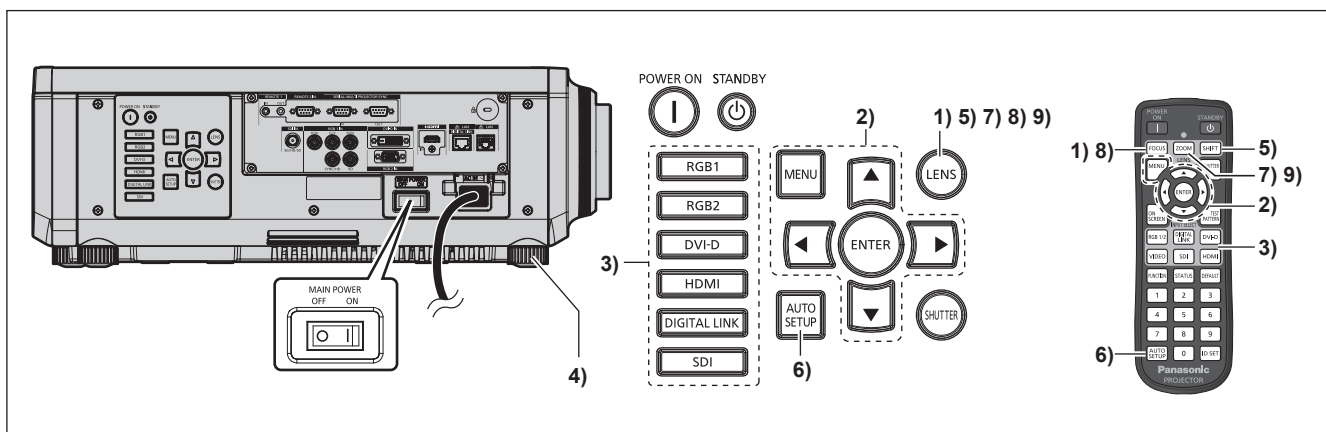

1) Appuyez sur la touche <FOCUS> pour régler grossièrement la position de l'image projetée. (➔ page 68)

2) Changez le réglage du menu [RÉGLAGE PROJECTEUR] → [MÉTHODE DE PROJECTION] selon le mode d'installation. (➔ page 35)

- Référez-vous à la section « Naviguer dans les menus » (➔ page 78) pour ce qui concerne l'utilisation de l'écran de menu.

- 3) Appuyez sur la touche de sélection d'entrée (<RGB1> et <RGB2> ou <RGB1/2>, <DIGITAL LINK>, <DVI-D>, <SDI>, <HDMI>) pour sélectionner l'entrée.
- 4) Réglez l'inclinaison avant, arrière et latérale du projecteur à l'aide des pieds réglables. (➔ page 46)
- 5) Appuyez sur la touche <SHIFT> pour régler la position de l'image projetée.
- 6) Si le signal d'entrée est le signal RGB analogique ou le signal DVI-D/HDMI, appuyez sur la touche <AUTO SETUP>.
- 7) Appuyez sur la touche <ZOOM> pour ajuster la taille de l'image à celle de l'écran.
- 8) Appuyez à nouveau sur la touche <FOCUS> pour régler la mise au point.
- 9) Appuyez sur la touche <ZOOM> une nouvelle fois pour régler le zoom afin d'apparier la taille de l'image projetée à l'écran.

Remarque

- Lors de la première mise sous tension du projecteur après l'achat, ou lors de l'exécution de la fonction du menu [RÉGLAGE PROJECTEUR] → [INITIALISER] → [TOUTES LES DONNÉES UTILISATEUR], l'écran de réglage de la mise au point s'affiche après le démarrage de la projection, puis l'écran [REGLAGES INITIAUX] s'affiche. Pour plus de détails, reportez-vous à la section « Lorsque l'écran de réglage initial est affiché » (➔ page 60).

Mise hors tension du projecteur

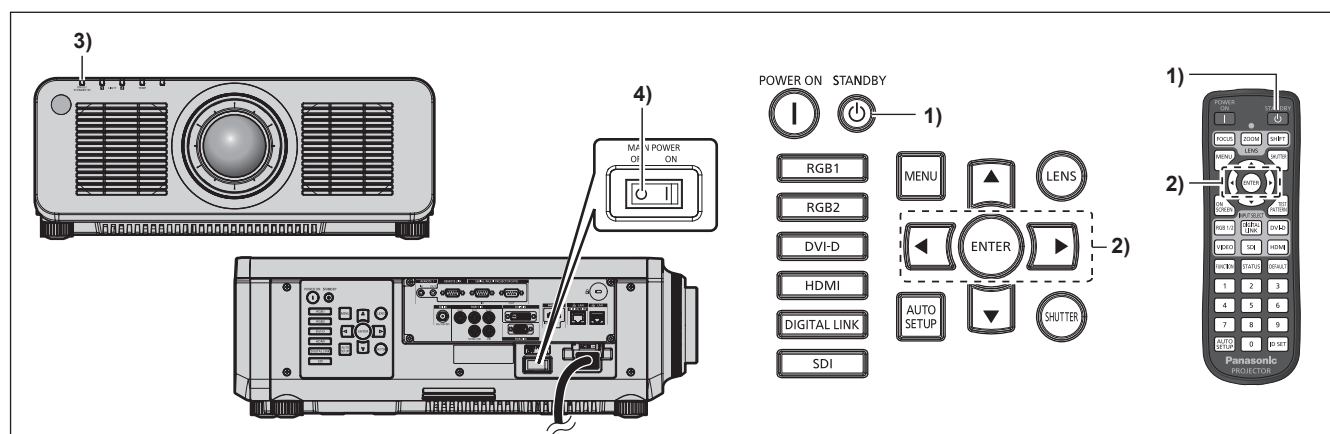

- 1) Appuyez sur la touche de mise en veille <⏻>.
 - L'écran de confirmation [EXTINCTION (EN MODE STANDBY)] s'affiche.
- 2) Appuyez sur ◀▶ pour sélectionner [EXÉCUTER], puis appuyez sur la touche <ENTER>. (Ou appuyez à nouveau sur la touche de mise en veille <⏻>.)
 - La projection de l'image s'interrompt et le voyant d'alimentation <ON (G)/STANDBY (R)> du boîtier du projecteur s'allume en orange. (Le ventilateur continue à fonctionner.)
- 3) Patientez quelques secondes jusqu'à ce que le voyant d'alimentation <ON (G)/STANDBY (R)> du projecteur s'allume/clignote en rouge.
- 4) Appuyez sur le côté <OFF> du commutateur <MAIN POWER> pour mettre l'alimentation hors tension.

Remarque

- Après la mise hors tension du projecteur, le voyant ne s'allume pas pendant environ cinq secondes, même si le projecteur est remis sous tension.
- Même lorsque la touche de mise en veille <⏻> est enfoncée et le projecteur est mis hors tension, le projecteur consomme de l'énergie si l'alimentation principale du projecteur est allumée. L'utilisation de certaines fonctions est limitée mais la consommation électrique pendant le mode veille est économisée lorsque le menu [RÉGLAGE PROJECTEUR] → [MODE STANDBY] est réglé sur [ECO].
- Lors de la projection, il est possible de mettre le projecteur hors tension en appuyant sur le côté <OFF> du commutateur <MAIN POWER> ou en utilisant directement le disjoncteur dans les cas où il n'est pas aisé d'activer ou de désactiver le commutateur <MAIN POWER> du projecteur, par exemple si ce dernier est installé au plafond. Toutefois, les réglages ou ajustements effectués juste avant la mise hors tension du projecteur risquent de ne pas s'appliquer.

Projection

Vérifiez la connexion du périphérique externe (➔ page 49) et le cordon d'alimentation (➔ page 56), puis mettez le projecteur sous tension (➔ page 59) pour démarrer la projection. Sélectionnez l'image à projeter et réglez son apparence.

Sélection du signal d'entrée

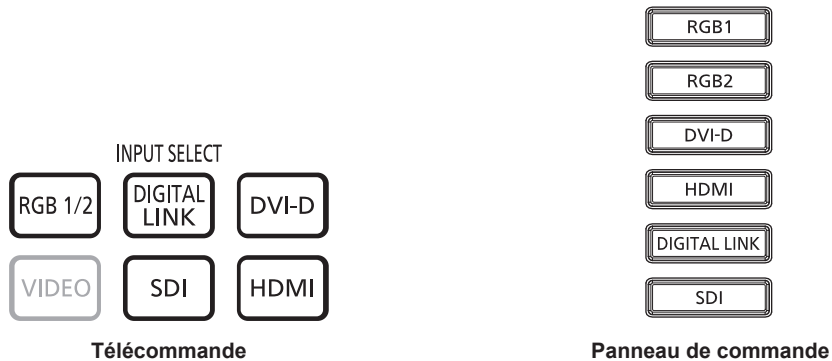

L'entrée de l'image à projeter peut être commutée.

L'entrée destinée à la projection peut être commutée en la spécifiant directement avec la touche de sélection d'entrée de la télécommande ou bien le panneau de commande.

- 1) Appuyez sur la touche de sélection d'entrée (<RGB1/2> ou <RGB1> et <RGB2>, <DIGITAL LINK>, <DVI-D>, <SDI>, <HDMI>) de la télécommande ou du panneau de commande.

<RGB1/2>	Commute l'entrée sur RGB1 ou RGB2. Bascule vers l'autre entrée quand une entrée a déjà été sélectionnée. L'image de l'entrée du signal reçu par la borne <RGB 1 IN> ou par la borne <RGB 2 IN> est projetée. La sélection d'entrée peut être fixée à RGB1 ou RGB2 en utilisant le menu [SÉCURITÉ] → [RÉGLAGE APPAREIL DE CONTRÔLE].
<RGB1>	Commute l'entrée sur RGB1. L'image de l'entrée du signal reçu par la borne <RGB 1 IN> (<R/P _R >, <G/Y>, <B/P _B >, <SYNC/HD>, <VD>) est projetée.
<RGB2>	Commute l'entrée sur RGB2. L'image de l'entrée du signal reçu par la borne <RGB 2 IN> est projetée.
<DIGITAL LINK>	Commute l'entrée sur DIGITAL LINK. L'image de l'entrée du signal reçu par la borne <DIGITAL LINK/LAN> est projetée.
<DVI-D>	Commute l'entrée sur DVI-D. L'image de l'entrée du signal reçu par la borne <DVI-D IN> est projetée.
<SDI>	Commute l'entrée sur SDI. L'image de l'entrée du signal reçu par la borne <SDI IN> est projetée.
<HDMI>	Commute l'entrée sur HDMI. L'image de l'entrée du signal reçu par la borne <HDMI IN> est projetée.

Attention

- Les images peuvent ne pas être correctement projetées en fonction du périphérique externe ou du disque Blu-ray ou DVD à lire. Réglez le menu [IMAGE] → [SÉLECTION SYSTÈME]. Lors de l'entrée du signal SDI, réglez le menu [OPTION D'AFFICHAGE] → [SDI IN].
- Vérifiez le rapport d'aspect de l'écran de projection et de l'image, puis passez à un rapport d'aspect optimal du menu [POSITION] → [ASPECT].

Remarque

- Lorsque le périphérique optionnel prenant en charge la sortie DIGITAL LINK (N° de modèle : ET-YFB100G, ET-YFB200G) est raccordé à la borne <DIGITAL LINK/LAN>, l'entrée du périphérique prenant en charge la sortie DIGITAL LINK change à chaque pression sur la touche <DIGITAL LINK>. L'entrée peut également être modifiée à l'aide de la commande de contrôle de RS-232C. Pour les émetteurs sur câble à paires torsadées d'autres fabricants, commutez l'entrée sur le projecteur vers DIGITAL LINK, puis commutez l'entrée sur l'émetteur sur câble à paires torsadées.

Réglage de la mise au point, du zoom et du déplacement de l'objectif

Réglez la mise au point, le zoom et le déplacement de l'objectif si l'image projetée à l'écran ou sa position est décalée, même si le projecteur et l'écran sont installés dans les bonnes positions.

- Lorsque l'objectif de projection suivant est utilisé, reportez-vous également à la section « Réglage de l'équilibre de la mise au point » (➔ page 69).
 - Objectif zoom (N° de modèle : ET-DLE060, ET-DLE085, ET-DLE105)
 - Objectif à focale fixe (N° de modèle : ET-DLE035)

Utilisation du panneau de commande

- 1) Appuyez sur la touche <LENS> du panneau de commande.
 - Une pression sur cette touche modifie l'écran de réglage dans l'ordre [FOCUS], [ZOOM] et [DÉCALAGE].
- 2) Sélectionnez chaque élément de réglage et appuyez sur ▲▼◀▶ pour effectuer le réglage.

Utilisation de la télécommande

- 1) Appuyez sur les touches de l'objectif (<FOCUS>, <ZOOM>, <SHIFT>) sur la télécommande.
 - Appuyez sur la touche <FOCUS> : règle la mise au point (réglage de la position de mise au point de l'objectif).
 - Appuyez sur la touche <ZOOM> : règle le zoom (réglage de la position de zoom de l'objectif).
 - Appuyez sur la touche <SHIFT> : règle le déplacement de l'objectif (position verticale et position horizontale de l'objectif).
- 2) Sélectionnez chaque élément de réglage et appuyez sur ▲▼◀▶ pour effectuer le réglage.

MISE EN GARDE

Pendant le déplacement de l'objectif, n'insérez pas votre main dans l'ouverture autour de l'objectif. Vous pourriez vous coincer la main et vous blesser.

Remarque

- L'écran de réglage de zoom s'affiche mais il ne fonctionnera pas lorsqu'un objectif de projection sans la fonction zoom est fixé.
- Lorsque l'Objectif à focale fixe (N° de modèle : ET-DLE055) est utilisé, ne réglez pas le déplacement de l'objectif, mais utilisez le projecteur en positionnant l'objectif sur sa position initiale. (➔ page 70)
- Le réglage peut être exécuté plus rapidement en maintenant la touche ▲▼◀▶ tout en réglant la mise au point ou le zoom.
- Le réglage peut être exécuté plus rapidement en maintenant la touche ▲▼◀▶ pendant au moins trois secondes environ tout en réglant le déplacement de l'objectif.
- Il est recommandé d'exécuter le réglage de mise au point au bout de 30 minutes tandis que la mire de test de mise au point est affichée. Pour en savoir plus sur la mire de test, reportez-vous à la section « Menu [MIRE DE TEST] » (➔ page 149).
- Seul [FOCUS] s'affiche en jaune de sorte que l'élément de menu affiché puisse être identifié par couleur, même lorsque les caractères affichés sont illisibles en raison d'une mise au point incorrecte. (Réglages d'usine)
La couleur affichée de [FOCUS] diffère en fonction du réglage dans le menu [OPTION D'AFFICHAGE] → [MENU A L'ÉCRAN] → [DESSIN DE L'AFFICHAGE].
- Lorsque le projecteur est mis hors tension pendant l'ajustement du déplacement de l'objectif, l'étalonnage de l'objectif doit être réalisé lors de la mise sous tension suivante du projecteur. (➔ page 127)
- Lorsque l'alimentation principale est coupée au cours de l'ajustement du déplacement de l'objectif, l'écran d'erreur de l'étalonnage de l'objectif s'affiche lors du réglage de déplacement de l'objectif suivant. Exécutez le menu [RÉGLAGE PROJECTEUR] → [LENTILLE] → [CALIBRATION OPTIQUE].
- Lorsque l'erreur d'étalonnage de l'objectif s'affiche même si [CALIBRATION OPTIQUE] a été exécuté, consultez votre revendeur pour la réparation de l'appareil.

Réglage de l'équilibre de la mise au point

Si la taille de l'image projetée est modifiée, l'équilibre de la mise au point au centre et à la périphérie de l'image risque d'être perdu.

- Lorsque l'objectif de projection suivant est utilisé, l'équilibre de la mise au point au centre et à la périphérie de l'image projetée peut être ajusté du côté de l'objectif de projection.
 - Objectif zoom (N° de modèle : ET-DLE060, ET-DLE085, ET-DLE105)
 - Objectif à focale fixe (N° de modèle : ET-DLE035)

■ Objectif zoom (N° de modèle : ET-DLE060, ET-DLE085, ET-DLE105)

- Les illustrations des étapes sont un exemple lors de la fixation du Objectif zoom (N° de modèle : ET-DLE105).

1) Réglez la mise au point au centre de l'image projetée.

- Pour connaître les étapes de réglage de la mise au point, reportez-vous à la section « Réglage de la mise au point, du zoom et du déplacement de l'objectif » (➡ page 68).

2) Tournez la bague de réglage de la mise au point périphérique à la main pour régler la mise au point dans la périphérie de l'écran.

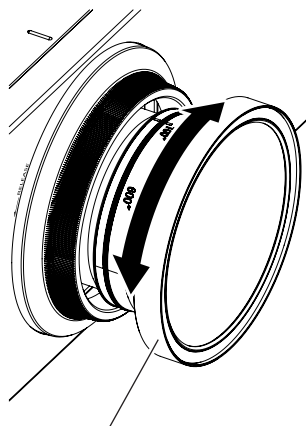

Bague de réglage de la mise au point périphérique

3) Vérifiez à nouveau la mise au point au centre de l'image et effectuez des ajustements précis.

Remarque

- La taille et l'échelle de l'image projetée affichées sur la bague de réglage de la mise au point périphérique sont des indications approximatives.
- Réglez le menu [RÉGLAGE PROJECTEUR] → [LENTILLE] → [TYPE LENTILLE] sur [NORMAL] pour utiliser un objectif de projection autre que l'Objectif à focale fixe (N° de modèle : ET-DLE035).

■ Réglage de la mise au point lorsque l'Objectif à focale fixe (N° de modèle : ET-DLE035) est utilisé

Après avoir fixé l'objectif de projection, réglez la mise au point avec le projecteur correctement installé contre l'écran.

1) Remplacez l'objectif de projection à sa position initiale.

- Pour plus de détails sur le mode de fonctionnement, reportez-vous à la section « Retour de l'objectif de projection à sa position initiale » (➡ page 70).

2) Réglez la mise au point au centre de l'image projetée.

- Pour connaître les étapes de réglage de la mise au point, reportez-vous à la section « Réglage de la mise au point, du zoom et du déplacement de l'objectif » (➡ page 68).

- 3) Tournez la bague de réglage de la mise au point périphérique à la main pour régler la mise au point dans la périphérie de l'écran.

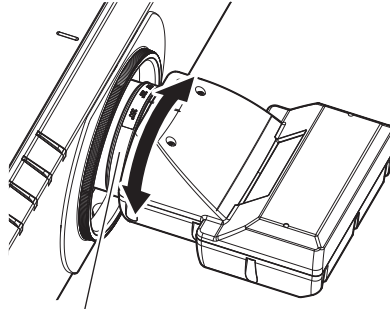

Bague de réglage de la mise au point périphérique

- 4) Vérifiez à nouveau la mise au point au centre de l'image et effectuez des ajustements précis.

Remarque

- La taille et l'échelle de l'image projetée affichées sur la bague de réglage de la mise au point périphérique sont des indications approximatives.
- Réglez le menu [RÉGLAGE PROJECTEUR] → [LENTILLE] → [TYPE LENTILLE] sur [ET-DLE035] pour utiliser l'Objectif à focale fixe (N° de modèle : ET-DLE035).

Définition du type d'objectif

Si l'objectif de projection est remplacé, vérifiez le réglage [TYPE LENTILLE]. Modifiez le réglage si le type ne correspond pas à l'objectif de projection fixé au projecteur.

- 1) Appuyez sur la touche <MENU>.
 - L'écran [MENU PRINCIPAL] s'affiche.
- 2) Appuyez sur ▲▼ pour sélectionner [RÉGLAGE PROJECTEUR].
- 3) Appuyez sur la touche <ENTER>.
 - L'écran [RÉGLAGE PROJECTEUR] s'affiche.
- 4) Appuyez sur ▲▼ pour sélectionner [LENTILLE].
- 5) Appuyez sur la touche <ENTER>.
 - L'écran [LENTILLE] s'affiche.
- 6) Appuyez sur ▲▼ pour sélectionner [TYPE LENTILLE].
- 7) Appuyez sur ◀▶ pour changer d'élément.
 - Les éléments changent à chaque pression de la touche.

[NORMAL]	Sélectionnez cet élément quand un objectif de projection autre que l'Objectif à focale fixe (N° de modèle : ET-DLE035) est utilisé pour la projection.
[ET-DLE035]	Sélectionnez cet élément quand l'Objectif à focale fixe (N° de modèle : ET-DLE035) est utilisé pour la projection.

Retour de l'objectif de projection à sa position initiale

Procédez comme suit pour déplacer l'objectif de projection à sa position initiale.

À partir du menu principal

- 1) Appuyez sur la touche <MENU>.
 - L'écran [MENU PRINCIPAL] s'affiche.
- 2) Appuyez sur ▲▼ pour sélectionner [RÉGLAGE PROJECTEUR].
- 3) Appuyez sur la touche <ENTER>.
 - L'écran [RÉGLAGE PROJECTEUR] s'affiche.
- 4) Appuyez sur ▲▼ pour sélectionner [LENTILLE].

- 5) **Appuyez sur la touche <ENTER>.**
 - L'écran [LENTILLE] s'affiche.
- 6) **Appuyez sur ▲▼ pour sélectionner [POSITION INITIALE DE LENTILLE].**
- 7) **Appuyez sur la touche <ENTER>.**
 - L'écran de confirmation s'affiche.
- 8) **Appuyez sur ◀▶ pour sélectionner [EXÉCUTER], puis appuyez sur la touche <ENTER>.**
 - [EN COURS] s'affiche dans l'écran [POSITION INITIALE] et l'objectif de projection se déplace à sa position d'origine.

Remarque

- L'objectif de projection ne se déplace pas à sa bonne position initiale si vous ne réglez pas correctement le menu [RÉGLAGE PROJECTEUR] → [LENTILLE] → [TYPE LENTILLE]. Modifiez le réglage si le type ne correspond pas à l'objectif de projection fixé au projecteur.
- La position initiale ne correspond pas à la position centrale de l'image optique.
- La position initiale varie en fonction du type d'objectif de projection. Pour plus de détails, reportez-vous à la section « Plage de déplacement de l'objectif » (➔ page 72).
- La position initiale de l'Objectif à focale fixe (N° de modèle : ET-DLE035) peut dévier par rapport à la position indiquée.

À partir de l'écran de réglage de déplacement de l'objectif

- 1) **Appuyez sur la touche <DEFAULT> de la télécommande tout en affichant l'écran de réglage de déplacement de l'objectif.**
 - L'écran de confirmation s'affiche.
- 2) **Appuyez sur ◀▶ pour sélectionner [EXÉCUTER], puis appuyez sur la touche <ENTER>.**
 - [EN COURS] s'affiche dans l'écran [POSITION INITIALE] et l'objectif de projection se déplace à sa position d'origine.

Remarque

- L'objectif de projection ne se déplace pas à sa bonne position initiale si vous ne réglez pas correctement le menu [RÉGLAGE PROJECTEUR] → [LENTILLE] → [TYPE LENTILLE]. Modifiez le réglage si le type ne correspond pas à l'objectif de projection fixé au projecteur.
- La position initiale ne correspond pas à la position centrale de l'image optique.
- La position initiale varie en fonction du type d'objectif de projection. Pour plus de détails, reportez-vous à la section « Plage de déplacement de l'objectif » (➔ page 72).
- La position initiale de l'Objectif à focale fixe (N° de modèle : ET-DLE035) peut dévier par rapport à la position indiquée.
- Vous pouvez également afficher l'écran [POSITION INITIALE] en appuyant sur la touche <LENS> du panneau de commande ou sur la touche <SHIFT> de la télécommande pendant au moins trois secondes.

Plage de déplacement de l'objectif

Le projecteur peut régler la position de l'image projetée dans la plage de déplacement de l'objectif pour chaque objectif de projection en fonction de la position de l'image projetée dans sa position initiale (position de projection standard).

Exécutez le réglage du déplacement de l'objectif dans la plage indiquée sur l'illustration suivante. Notez que le déplacement de l'objectif en dehors de la plage de réglage peut modifier la mise au point. La raison en est que le déplacement de l'objectif est restreint afin de protéger les pièces optiques.

L'illustration suivante indique la plage de déplacement de l'objectif lorsque le projecteur est installé sur un bureau/le sol.

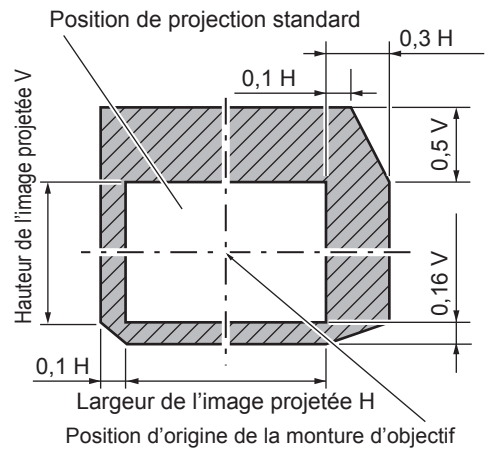
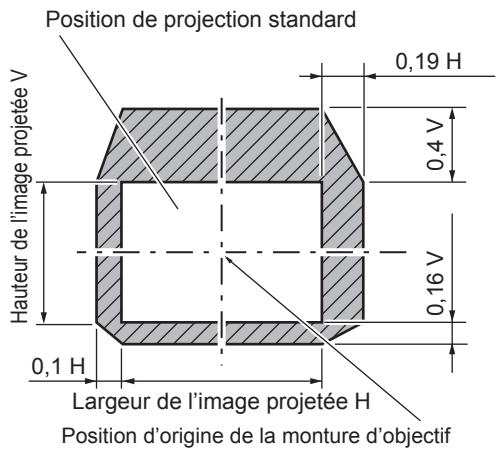
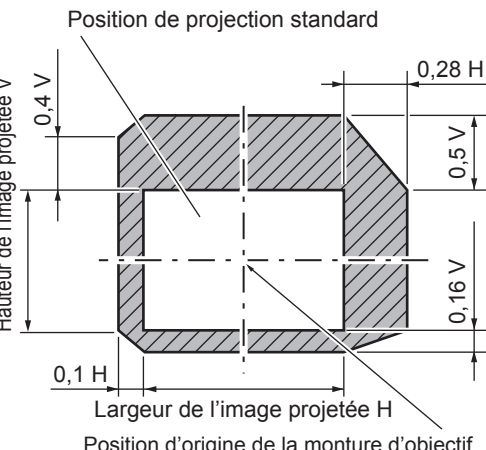
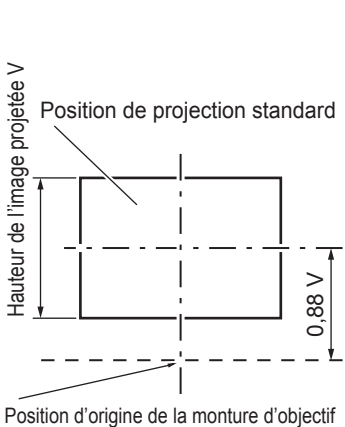
N° de modèle de l'objectif de projection	Objectif-zoom standard, ET-DLE150, ET-DLE170, ET-DLE250, ET-DLE350, ET-DLE450	ET-DLE060
Plage de déplacement de l'objectif		
N° de modèle de l'objectif de projection	ET-DLE085, ET-DLE105	ET-DLE035
Plage de déplacement de l'objectif		

Remarque

- Utilisez l'objectif de projection dans sa position de projection standard sans régler le déplacement de l'objectif lorsque l'Objectif à focale fixe optionnel (N° de modèle : ET-DLE055) est fixé.
- Lorsque l'Objectif à focale fixe optionnel (N° de modèle : ET-DLE035) est fixé, le projecteur peut être utilisé avec le réglage de déplacement basé sur la position d'image projetée dans la position standard d'objectif, dans la plage pour laquelle le bord de l'image projetée n'est pas bloqué par le projecteur.

Fonctionnement avec la télécommande



Utilisation de la fonction d'obturateur

Si vous n'utilisez pas le projecteur pendant un certain temps, pendant la pause lors d'une réunion par exemple, vous pouvez éteindre momentanément l'image.



Touche

- 1) **Appuyez sur la touche <SHUTTER>.**
 - L'image disparaît.
 - Cette opération peut également être exécutée à l'aide de la touche <SHUTTER> du panneau de commande.
- 2) **Appuyez à nouveau sur la touche <SHUTTER>.**
 - L'image s'affiche.

Remarque

- Le voyant d'alimentation <ON (G)/STANDBY (R)> clignote lentement en vert lorsque la fonction d'obturateur est en cours d'utilisation (obturateur : fermé).
- Vous pouvez régler l'heure de fondu en ouverture et de fondu en fermeture de l'image dans le menu [OPTION D'AFFICHAGE] → [REGLAGE OBTURATEUR].
- Il se peut que la source lumineuse soit faiblement allumée en raison de la chauffe, lorsque la fonction d'obturateur est utilisée dans une température ambiante d'utilisation d'environ 0 °C (32 °F).

Utilisation de la fonction menu à l'écran

Désactivez la fonction menu à l'écran (aucun affichage) lorsque vous ne souhaitez pas que les spectateurs visualisent le menu à l'écran, comme par exemple le menu ou le nom d'une borne d'entrée.



Touche

- 1) **Appuyez sur la touche <ON SCREEN>.**
 - Éteint (masque) le menu à l'écran.
- 2) **Appuyez à nouveau sur la touche <ON SCREEN>.**
 - Annule la condition de masquage du menu à l'écran.

Remarque

- La condition de masquage du menu à l'écran peut également être annulée en appuyant sur la touche <MENU> sur le panneau de commande pendant au moins trois secondes quand le menu à l'écran est désactivé (caché).

Utilisation de la fonction de configuration automatique

La position de l'image lorsque le signal DVI-D/HDMI est entré ou la résolution, la phase d'horloge et la position de l'image lorsque le signal RGB analogique est entré peuvent être réglées automatiquement. (Le signal RGB analogique est un signal structuré avec des points, comme le signal d'ordinateur.)

Il est recommandé d'utiliser une image avec des bordures blanches vives aux bords et des caractères à fort contraste de noir et blanc lors de l'exécution du réglage automatique.

Évitez d'utiliser des images avec des demi-teintes ou une gradation de couleurs, telles que des photographies ou des infographies.

Touche 

1) Appuyez sur la touche <AUTO SETUP>.

- [TERMINÉ NORMAL.] s'affiche lorsque le processus s'est terminé sans problème.
- Cette opération peut également être exécutée en appuyant sur la touche <AUTO SETUP> du panneau de commande.

Remarque

- La phase d'horloge peut se trouver déplacée même si le processus s'est terminé sans problème. Dans ce cas, réglez le menu [POSITION] → [RÉG.PHASE] (➔ page 94).
- Si une image avec des bords flous ou une image sombre est connectée, [TERMINÉ ANORMAL.] peut apparaître ou le réglage peut ne pas avoir été effectué correctement, même quand [TERMINÉ NORMAL.] apparaît. Dans ce cas, réglez les paramètres suivants.
 - Menu [MENU AVANÇÉ] → [RÉSOLUTION ENTRÉE] (➔ page 99)
 - Menu [POSITION] → [RÉG.PHASE] (➔ page 94)
 - Menu [POSITION] → [DÉCALAGE] (➔ page 92)
- Réglez les signaux spéciaux selon le menu [OPTION D'AFFICHAGE] → [RÉGLAGE AUTOMATIQUE] (➔ page 106).
- Le réglage automatique peut ne pas être possible selon le modèle de l'ordinateur.
- Le réglage automatique peut ne pas être possible pour les signaux de synchronisation pour la synchronisation composite ou SYNC ON GREEN.
- L'image peut être interrompue pendant quelques secondes lors du réglage automatique, mais cela ne constitue pas un dysfonctionnement.
- Le réglage est nécessaire pour chaque signal d'entrée.
- Le réglage automatique peut être annulé en appuyant sur la touche <MENU> pendant l'opération de réglage automatique.
- Même si un signal possible d'exécuter la configuration automatique est entré, il peut être impossible de procéder au réglage correctement si la fonction de configuration automatique est utilisée pendant que l'image animée est entrée. [TERMINÉ ANORMAL.] peut s'afficher ou le réglage peut être réalisé correctement, même si [TERMINÉ NORMAL.] s'affiche.

Utilisation de la touche de fonction

En assignant les fonctions suivantes à la touche <FUNCTION>, elle peut être utilisée comme touche de raccourci simplifiée.

[MÉMOIRE SECONDAIRE], [SÉLECTION SYSTÈME], [SYSTEM DAYLIGHT VIEW], [GEL D'IMAGE], [MONITEUR DE PROFIL], [ASPECT], [MÉTHODE DE PROJECTION]

Touche 

1) Appuyez sur la touche <FUNCTION>.

Remarque

- L'attribution de la fonction se réalise à partir du menu [RÉGLAGE PROJECTEUR] → [FONCTION DU BOUTON] (➔ page 143).

Affichage de la mire de test interne.

Le projecteur comporte neuf types de mires de test internes → pour vérifier la condition du projecteur. Pour afficher les mires de test, suivez les étapes suivantes.

Touche 

1) Appuyez sur la touche <TEST PATTERN>.

2) Appuyez sur ◀▶ pour sélectionner la mire de test.

Remarque

- Les mires de test peuvent également être affichées en utilisant l'opération de menu. Pour plus de détails, reportez-vous à la section « Menu [MIRE DE TEST] » (➔ page 149).
- Les paramètres de la position, de la taille et des autres facteurs ne sont pas reflétés dans les mires de test. Veillez à afficher le signal d'entrée avant d'effectuer les divers ajustements.

Utilisation de la fonction d'état

Affichez l'état du projecteur.

Touche 

1) Appuyez sur la touche <STATUS>.

- L'écran [ÉTAT] s'affiche.

ÉTAT		1/5
MODÈLE DE PROJECTEUR	PT-RZ120	
NUMÉRO DE SÉRIE	123456789012	
DURÉE PROJECTEUR	10000h	
DURÉE LAMPE	10000h / 10000h	
TEMPS D'ÉCLAIRAGE CONTINU	1h 23m	
VERSION PPAL/SECOND.	1.00 / 1.00	
TEMP. PRISE D'AIR	31°C/87°F	
TEMP. MODULE OPTIQUE	27°C/80°F	
TEMP. SORTIE AIR	31°C/87°F	
TEMP. DE LAMPE1	31°C/87°F	
TEMP. DE LAMPE2	31°C/87°F	
AUTO TEST	AUCUNE ERREUR	
ENVOYER E-MAIL	ENVOYER E-MAIL	
CHANGEMENT	ESC	

Remarque

- L'état du projecteur peut également être affiché en utilisant l'opération de menu. Pour plus de détails, reportez-vous au menu [RÉGLAGE PROJECTEUR] → [ÉTAT] (➔ page 144).

Configuration du numéro d'ID de la télécommande

Si vous utilisez plusieurs projecteurs, vous pouvez tous les faire fonctionner simultanément ou faire fonctionner chaque projecteur individuellement en utilisant une seule télécommande, dès lors qu'un numéro ID unique est affecté à chaque projecteur.

Après avoir réglé le numéro ID du projecteur, définissez le même numéro ID sur la télécommande.

Le numéro ID par défaut du projecteur est réglé sur [TOUT]. Pour utiliser un seul projecteur, continuez à appuyer sur la touche <ID SET> de la télécommande pendant au moins trois secondes pour régler le numéro ID de la télécommande sur [TOUT]. En outre, lorsque le numéro ID du projecteur est inconnu, le réglage du numéro ID sur [TOUT] active la télécommande.

Touche 

1) Appuyez sur la touche <ID SET> de la télécommande.

2) Dans les cinq secondes qui suivent, appuyez sur le numéro ID à deux chiffres défini sur le projecteur à l'aide des touches numériques (<0> - <9>).

- Lorsque le numéro ID est réglé sur [TOUT], vous pouvez commander le projecteur indépendamment du réglage du numéro ID du projecteur.

Attention

- Même si la définition du numéro ID sur la télécommande peut être réalisée sans le boîtier du projecteur, n'appuyez pas imprudemment sur la touche <ID SET> de la télécommande. Si vous appuyez sur la touche <ID SET> et qu'aucune touche numérique (<0> - <9>) n'est enfoncée dans les cinq secondes qui suivent, le numéro ID revient à sa valeur d'origine d'avant la pression de la touche <ID SET>.
- Le numéro ID défini sur la télécommande sera enregistré à moins qu'il ne soit redéfini. Il sera toutefois effacé si vous laissez les piles de la télécommande se décharger. Redéfinissez le même numéro ID lors du remplacement des piles.

Remarque

- Lorsque le numéro ID de la télécommande est réglé sur [0], vous pouvez commander le projecteur indépendamment du réglage du numéro ID du boîtier du projecteur, tout comme lors du réglage de [TOUT].
- Réglez le numéro ID du boîtier du projecteur dans le menu [RÉGLAGE PROJECTEUR] → [NUMÉRO DU PROJECTEUR].

Chapitre 4 Réglages

Ce chapitre décrit les configurations et les réglages que vous pouvez effectuer à l'aide du menu à l'écran.

Navigation dans le menu

Le menu à l'écran (Menu) est utilisé pour exécuter les divers réglages et ajustements du projecteur.

Naviguer dans les menus

Procédure de fonctionnement



1) Appuyez sur la touche <MENU> de la télécommande ou du panneau de commande.

- L'écran [MENU PRINCIPAL] s'affiche.

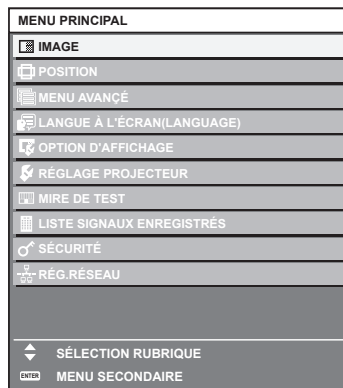

2) Appuyez sur ▲▼ pour sélectionner un élément du menu principal.

- L'élément sélectionné est mis en surbrillance jaune.

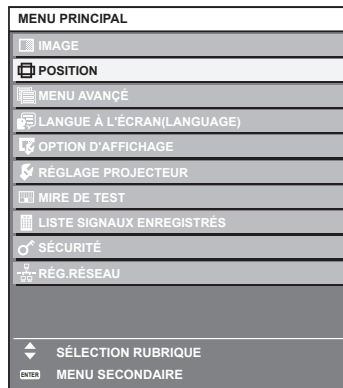

3) Appuyez sur la touche <ENTER>.

- Les éléments de sous-menu du menu principal sélectionné s'affichent.

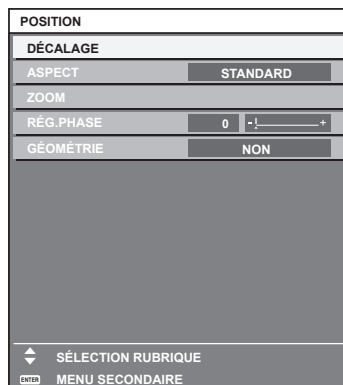

4) Appuyez sur les touches ▲▼ pour sélectionner un sous-menu, puis appuyez sur les touches ◀▶ ou la touche <ENTER> pour modifier ou ajuster les paramètres.

- Certains éléments changent dans l'ordre suivant à chaque pression de ◀▶.

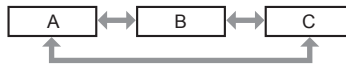

- Pour certains éléments, appuyez sur ◀▶ pour afficher un écran d'ajustement individuel avec une échelle de distance comme indiqué.



Remarque

- Une pression sur la touche <MENU> lorsque l'écran de menu s'affiche permet de retourner au menu précédent.
- Certains éléments ou fonctions risquent de ne pas être ajustés ou utilisés pour certains signaux reliés au projecteur. Lorsque des éléments ne peuvent pas être ajustés ou utilisés, les éléments de l'écran de menu sont affichés en caractères noirs et ne peuvent pas être ajustés ou réglés. Si l'élément de l'écran de menu s'affiche en caractères noirs et ne peut être ni ajusté ni réglé, le facteur en cause s'affiche si vous appuyez sur la touche <ENTER> lors de la sélection du menu correspondant.
- Certains éléments peuvent être ajustés même s'il n'y a aucun signal entrant.
- L'écran d'ajustement individuel est automatiquement quitté si aucune opération n'est exécutée pendant environ cinq secondes.
- Pour les éléments de menu, référez-vous aux sections « Menu principal » (➔ page 79) et « Sous-menu » (➔ page 80).
- La couleur du curseur dépend du réglage dans le menu [OPTION D'AFFICHAGE] → [MENU A L'ÉCRAN] → [DESSIN DE L'AFFICHAGE]. L'élément sélectionné s'affiche par défaut avec un curseur jaune.
- Dans la configuration en portrait, le menu à l'écran s'affiche dans le sens de la longueur. Pour afficher le menu à l'écran de façon verticale, modifiez le réglage du menu [OPTION D'AFFICHAGE] → [MENU A L'ÉCRAN] → [ROTATION OSD].

Réinitialisation des valeurs d'ajustement aux réglages d'usine

Si la touche <DEFAULT> de la télécommande est enfoncée, les valeurs ajustées dans les éléments du menu sont restaurées aux réglages d'usine.



1) Appuyez sur la touche <DEFAULT> de la télécommande.



Remarque

- Vous ne pouvez pas remettre à l'état initial toutes les configurations aux réglages d'usine en même temps.
- Pour rétablir en même temps les réglages par défaut de tous les paramètres ajustés dans les éléments de sous-menu, exécutez le menu [RÉGLAGE PROJECTEUR] → [INITIALISER].
- Les réglages d'usine par défaut de certains éléments ne peuvent pas être rétablis, même en appuyant sur la touche <DEFAULT> de la télécommande. Ajustez ces éléments individuellement.
- La marque triangulaire sous l'échelle des distances sur l'écran d'ajustement individuel indique les réglages d'usine. La position de la marque triangulaire varie en fonction des signaux d'entrée sélectionnés.

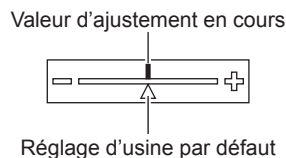









Menu principal

Les éléments suivants sont dans le menu principal.

Lorsqu'un élément du menu principal est sélectionné, l'écran passe à l'écran de sélection de sous-menu.

L'élément de menu avec ✓ en mode [SIMPLE] indique que ceci s'affiche dans l'écran de menu (OSD) lorsque le menu [OPTION D'AFFICHAGE] → [MODE DE MENU] est réglé sur [SIMPLE].

Élément de menu principal		Mode [SIMPLE]	Page
	[IMAGE]	✓	83

Élément de menu principal		Mode [SIMPLE]	Page
	[POSITION]	✓	92
	[MENU AVANÇÉ]	—	98
	[LANGUE À L'ÉCRAN(LANGUAGE)]	✓	103
	[OPTION D'AFFICHAGE]	✓	104
	[RÉGLAGE PROJECTEUR]	✓	125
	[MIRE DE TEST]	✓	149
	[LISTE SIGNAUX ENREGISTRÉS]	✓	150
	[SÉCURITÉ]	—	154
	[RÉG.RÉSEAU]	✓	158

Sous-menu

Le sous-menu de l'élément du menu principal sélectionné s'affiche et vous pouvez régler et ajuster les éléments dans le sous-menu.

L'élément de menu avec ✓ en mode [SIMPLE] indique que ceci s'affiche dans l'écran de menu (OSD) lorsque le menu [OPTION D'AFFICHAGE] → [MODE DE MENU] est réglé sur [SIMPLE].

[IMAGE]

Élément de sous-menu	Réglages d'usine	Mode [SIMPLE]	Page
[MODE IMAGE]	[GRAPHIQUE] ^{*1}	✓	83
[CONTRASTE]	[0]	✓	83
[LUMINOSITÉ]	[0]	✓	83
[COULEUR]	[0] ^{*2}	✓	84
[TEINTE]	[0]	—	84
[TEMPÉRATURE DE COULEUR]	[DÉFAUT] ^{*2}	—	84
[GAIN BLANC]	[+10]	—	86
[GAMMA]	[DÉFAUT]	—	86
[SYSTEM DAYLIGHT VIEW]	[NON] ^{*2}	—	87
[DÉTAIL]	[+6] ^{*2}	—	87
[RÉDUCTION DE BRUIT]	[NON] ^{*2}	—	88
[CONTRASTE DYNAMIQUE]	[2] ^{*2}	—	88
[SÉLECTION SYSTÈME]	[Y _P P _R] ^{*1}	—	90
[MODE IMAGE PAR DÉFAUT]	[AUTO]	—	90

*1 Selon le signal d'entrée.

*2 Selon le [MODE IMAGE].

[POSITION]

Élément de sous-menu	Réglages d'usine	Mode [SIMPLE]	Page
[DÉCALAGE]	—	—	92
[ASPECT]	[STANDARD] ^{*1}	✓	92
[ZOOM]	—	—	93
[RÉG.PHASE]	[0] ^{*1}	—	94
[GÉOMÉTRIE]	[NON]	✓	94

*1 Selon le signal d'entrée.

[MENU AVANÇÉ]

Élément de sous-menu	Réglages d'usine	Mode [SIMPLE]	Page
[DIGITAL CINEMA REALITY]	[AUTO] ^{*1}	—	98
[EFFACEMENT]	—	—	98
[RÉSOLUTION ENTRÉE]	—	—	99
[POSITION DU CLAMP]	[24] ^{*1}	—	99
[FUSION BORDURE]	[NON]	—	99
[RÉGLAGE RETARD]	[NORMAL]	—	101
[MODE TRAME]	—	—	102

*1 Selon le signal d'entrée.

[LANGUE À L'ÉCRAN(LANGUAGE)]

Détails (➔ page 103)

[OPTION D'AFFICHAGE]

Élément de sous-menu	Réglages d'usine	Mode [SIMPLE]	Page
[APPARIEMENT COULEUR]	[NON]	✓	104
[CORRECTION DE COULEUR]	[NON]	—	105
[RÉGLAGE IMAGE]	—	✓	105
[SIGNAL AUTO]	[NON]	—	106
[RÉGLAGE AUTOMATIQUE]	—	—	106
[RÉGLAGE ENTRÉE AUXILIAIRE]	—	—	107
[RGB IN]	—	—	109
[DVI-D IN]	—	—	110
[HDMI IN]	—	—	112
[DIGITAL LINK IN]	—	—	114
[SDI IN]	—	—	115
[MENU A L'ÉCRAN]	—	✓	117
[MODE DE MENU]	[NORMAL]	✓	119
[ROTATION IMAGE]	[NON]	—	119
[COULEUR DE FOND]	[BLEU]	—	119
[DÉMARRAGE LOGO]	[LOGO DÉFAUT]	✓	119
[UNIFORMITE]	—	—	120
[REGLAGE OBTURATEUR]	—	—	121
[GEL D'IMAGE]	—	—	122
[MONITEUR DE PROFIL]	[NON]	—	123
[DESACTIVATION PUCE DLP]	—	—	124

[RÉGLAGE PROJECTEUR]

Élément de sous-menu	Réglages d'usine	Mode [SIMPLE]	Page
[NUMÉRO DU PROJECTEUR]	[TOUT]	✓	125
[MÉTHODE DE PROJECTION]	—	✓	125
[LENTILLE]	—	✓	126
[RÉGLAGE FONCT.]	—	✓	127
[PUISS. LAMPE]	[100.0%]	✓	130
[CONTRÔLE DE LA LUMINOSITÉ]	—	—	130
[MODE STANDBY]	[NORMAL]	—	135
[DEMARRAGE RAPIDE]	[NON]	—	135
[HORS MAR. SANS SIG.]	[HORS SERVICE]	—	135
[ARRÊT SANS SIGNAL]	[HORS SERVICE]	—	136

Élément de sous-menu	Réglages d'usine	Mode [SIMPLE]	Page
[DEMARRAGE INITIAL]	[DERNIER REGLAGE]	—	136
[ENTRÉE AU DÉMARRAGE]	[DERNIERE ENTRÉE]	—	136
[DATE ET HEURE]	—	✓	137
[PLANIFICATEUR]	[NON]	—	138
[MULTI PROJECTOR SYNC]	—	—	140
[RS-232C]	—	✓	142
[MODE REMOTE2]	[DÉFAUT]	—	143
[FONCTION DU BOUTON]	—	—	143
[ÉTAT]	—	✓	144
[CLONAGE DE DONNÉES]	—	—	145
[SAUVEGARDER LES DONNÉES UTILIS.]	—	—	147
[CHARGER LES DONNÉES UTILISATEUR]	—	—	147
[INITIALISER]	—	✓	148
[MOT DE PASSE SERVICE]	—	✓	148

[MIRE DE TEST]

Détails (➔ page 149)

[LISTE SIGNAUX ENREGISTRÉS]

Détails (➔ page 150)

[SÉCURITÉ]

Élément de sous-menu	Réglages d'usine	Mode [SIMPLE]	Page
[MOT DE PASSE SÉCURITÉ]	[NON]	—	154
[CHANGER MOT DE PASSE SÉCURITÉ]	—	—	154
[RÉGLAGE AFFICHAGE]	[NON]	—	155
[CHANGE TEXTE]	—	—	155
[RÉGLAGE APPAREIL DE CONTRÔLE]	—	—	155
[CHGT MOT PASSE APPAREIL DE CONTRÔLE]	—	—	157

[RÉG. RÉSEAU]

Élément de sous-menu	Réglages d'usine	Mode [SIMPLE]	Page
[MODE DIGITAL LINK]	[AUTO]	—	158
[ÉTAT DIGITAL LINK]	—	✓	158
[RÉGLAGE RÉSEAU]	—	✓	159
[CONTRÔLE RÉSEAU]	—	✓	159
[ÉTAT DU RÉSEAU]	—	✓	160
[MENU DIGITAL LINK]	—	—	160
[RÉGLAGE Art-Net]	[NON]	—	160
[PARAMÈTRE CHAÎNE Art-Net]	[2]	—	161
[ÉTAT Art-Net]	—	—	162

Remarque

- Des éléments peuvent ne pas être ajustables ou utilisés pour certains formats de signal reliés au projecteur. Lorsque les éléments ne peuvent pas être ajustés ou utilisés, les éléments de l'écran de menu sont affichés en caractères noirs et ne peuvent pas être ajustés ou réglés.
- Les éléments de sous-menu et les réglages d'usine par défaut varient selon la borne d'entrée sélectionnée.

Menu [IMAGE]

Sur l'écran de menu, sélectionnez [IMAGE] dans le menu principal, puis sélectionnez un élément du sous-menu.

Reportez-vous à la section « Naviguer dans les menus » (➔ page 78) pour ce qui concerne l'utilisation de l'écran de menu.

[MODE IMAGE]

Vous pouvez passer au mode d'image désiré qui convient à l'image source et à l'environnement dans lequel le projecteur est utilisé.

- 1) Appuyez sur ▲▼ pour sélectionner [MODE IMAGE].
- 2) Appuyez sur ◀▶.
 - L'écran d'ajustement individuel [MODE IMAGE] s'affiche.
- 3) Appuyez sur ◀▶ pour changer d'élément.
 - Les éléments changent à chaque pression de la touche.

[STANDARD]	L'image convient à des images animées en général.
[CINÉMA]	L'image convient à des contenus vidéo.
[NATUREL]	L'image devient utilisable dans un environnement relativement sombre.
[REC709]	L'image devient compatible Rec.709 lorsque le réglage autre que [MODE IMAGE] est défini sur la valeur par défaut.
[SIM. DICOM]	L'image devient semblable à celle de l'échelle de nuances de gris standard DICOM Partie 14.
[DYNAMIQUE]	La sortie de lumière est maximisée pour l'utilisation dans des endroits clairs.
[GRAPHIQUE]	L'image convient à une entrée venant de l'ordinateur.

Remarque

- Rec.709 est une abréviation de « ITU-R Recommendation BT.709 » et est une diffusion haute vision.
- DICOM est une abréviation de « Digital Imaging and COmmunication in Medicine », une norme pour la technologie d'imagerie médicale. Bien que le nom DICOM soit utilisé, le projecteur n'est pas un instrument médical et les images d'affichage ne doivent pas être utilisées à des fins médicales telles que le diagnostic.
- Si vous appuyez sur la touche <ENTER> alors que [MODE IMAGE] est sélectionné, la condition de réglage actuellement définie peut être enregistrée en tant que valeur spécifiée du mode d'image sélectionné. Les données de tous les éléments à l'exception de [SÉLECTION SYSTÈME] et [MODE IMAGE PAR DÉFAUT] dans le menu [IMAGE] sont sauvegardées.
- Si le menu [IMAGE] → [MODE IMAGE PAR DÉFAUT] est réglé sur [AUTO], [GRAPHIQUE] est automatiquement sélectionné lors de l'entrée d'un nouveau signal d'image fixe et [STANDARD] est automatiquement sélectionné lors de l'entrée d'un nouveau signal d'image animée. Si le menu [IMAGE] → [MODE IMAGE PAR DÉFAUT] est configuré sur tout autre paramètre que [AUTO], le mode d'image réglé sous [MODE IMAGE PAR DÉFAUT] est sélectionné lors de l'entrée d'un nouveau signal.

[CONTRASTE]

Vous pouvez ajuster le contraste des couleurs.

- 1) Appuyez sur ▲▼ pour sélectionner [CONTRASTE].
- 2) Appuyez sur ◀▶ ou sur la touche <ENTER>.
 - L'écran d'ajustement individuel [CONTRASTE] s'affiche.
- 3) Appuyez sur ◀▶ pour régler le niveau.

Fonctionnement	Réglage	Plage de réglage
Appuyez sur ▶.	L'écran devient plus lumineux.	-31 - +31
Appuyez sur ◀.	L'écran s'obscurcit.	

Attention

- Réglez d'abord le menu [IMAGE] → [LUMINOSITÉ] si vous avez besoin d'ajuster le niveau de noir.

[LUMINOSITÉ]

Vous pouvez ajuster les parties sombres (noires) de l'image projetée.

- 1) Appuyez sur ▲▼ pour sélectionner [LUMINOSITÉ].

- 2) Appuyez sur ◀▶ ou sur la touche <ENTER>.
 - L'écran d'ajustement individuel [LUMINOSITÉ] s'affiche.
- 3) Appuyez sur ◀▶ pour régler le niveau.

Fonctionnement	Réglage	Plage de réglage
Appuyez sur ▶.	Augmente la luminosité des parties sombres (noires) de l'écran.	-31 - +31
Appuyez sur ◀.	Réduit la luminosité des parties sombres (noires) de l'écran.	

[COULEUR]

Vous pouvez ajuster la saturation des couleurs de l'image projetée.

- 1) Appuyez sur ▲▼ pour sélectionner [COULEUR].
- 2) Appuyez sur ◀▶ ou sur la touche <ENTER>.
 - L'écran d'ajustement individuel [COULEUR] s'affiche.
- 3) Appuyez sur ◀▶ pour régler le niveau.

Fonctionnement	Réglage	Plage de réglage
Appuyez sur ▶.	Renforce les couleurs.	-31 - +31
Appuyez sur ◀.	Appauvrit les couleurs.	

[TEINTE]

Vous pouvez ajuster les tons chair de l'image projetée.

- 1) Appuyez sur ▲▼ pour sélectionner [TEINTE].
- 2) Appuyez sur ◀▶ ou sur la touche <ENTER>.
 - L'écran d'ajustement individuel [TEINTE] s'affiche.
- 3) Appuyez sur ◀▶ pour régler le niveau.

Fonctionnement	Réglage	Plage de réglage
Appuyez sur ▶.	Ajuste les tons chair vers la couleur verdâtre.	-31 - +31
Appuyez sur ◀.	Ajuste les tons chair vers le violet rougeâtre.	

[TEMPÉRATURE DE COULEUR]

Vous pouvez changer la température des couleurs si les zones blanches de l'image projetée sont bleuâtres ou rougeâtres.

Ajustement avec la température de couleur

- 1) Appuyez sur ▲▼ pour sélectionner [TEMPÉRATURE DE COULEUR].
- 2) Appuyez sur ◀▶ ou sur la touche <ENTER>.
 - L'écran d'ajustement individuel [TEMPÉRATURE DE COULEUR] s'affiche.
- 3) Appuyez sur ◀▶ pour changer d'élément.
 - Les éléments changent à chaque pression de la touche.

[DÉFAUT]	Réglage d'usine par défaut.
[UTILISATEUR1]	Ajuste l'équilibre des blancs comme désiré. Référez-vous à la section « Réglage de la balance des blancs désirée » (➔ page 85) pour plus de détails.
[UTILISATEUR2]	Règle la valeur par paliers de 100 K. Sélectionnez un élément pour que les images deviennent naturelles.
[3200K] - [9300K]	

Remarque

- Il est impossible de sélectionner [DÉFAUT] lorsque le menu [IMAGE] → [MODE IMAGE] est réglé sur [SIM. DICOM].
- L'élément est fixé sur [UTILISATEUR1] lorsque le menu [OPTION D'AFFICHAGE] → [APPARIEMENT COULEUR] est configuré sur tout autre paramètre que [NON].

- Les valeurs de température de couleur numériques sont des lignes directrices.

Réglage de la balance des blancs désirée

- 1) Appuyez sur ▲▼ pour sélectionner [TEMPÉRATURE DE COULEUR].
- 2) Appuyez sur ◀▶ ou sur la touche <ENTER>.
 - L'écran d'ajustement individuel [TEMPÉRATURE DE COULEUR] s'affiche.
- 3) Appuyez sur ◀▶ pour sélectionner [UTILISATEUR1] ou [UTILISATEUR2].
- 4) Appuyez sur la touche <ENTER>.
 - L'écran [TEMPÉRATURE DE COULEUR] s'affiche.
- 5) Appuyez sur ▲▼ pour sélectionner [BALANCE BLANC].
- 6) Appuyez sur la touche <ENTER>.
 - L'écran [BALANCE BLANC] s'affiche.
- 7) Appuyez sur ▲▼ pour sélectionner [BALANCE BLANC CHAUD] ou [BALANCE BLANC FROID].
- 8) Appuyez sur la touche <ENTER>.
 - L'écran [BALANCE BLANC CHAUD] ou [BALANCE BLANC FROID] s'affiche.
- 9) Appuyez sur ▲▼ pour sélectionner [ROUGE], [VERT] ou [BLEU].
- 10) Appuyez sur ◀▶ pour régler le niveau.

Élément	Fonctionnement	Réglage	Plage de réglage
[ROUGE]	Appuyez sur ▶.	Approfondit le rouge.	[BALANCE BLANC CHAUD] : 0 - +255 (le réglage d'usine est +255) [BALANCE BLANC FROID] : -127 - +127 (le réglage d'usine est 0)
	Appuyez sur ◀.	Affaiblit le rouge.	
[VERT]	Appuyez sur ▶.	Approfondit le vert.	
	Appuyez sur ◀.	Affaiblit le vert.	
[BLEU]	Appuyez sur ▶.	Approfondit le bleu.	
	Appuyez sur ◀.	Affaiblit le bleu.	

Remarque

- Ajustez correctement [TEMPÉRATURE DE COULEUR]. Toutes les couleurs ne seront pas correctement affichées si un réglage adéquat n'est pas effectué. Si le réglage ne semble pas adapté, vous pouvez appuyer sur la touche <DEFAULT> de la télécommande pour réinitialiser uniquement les paramètres de l'élément sélectionné au réglage d'usine.

Réglage de l'équilibre des blancs désiré sur la base de paramètres de température de couleur existants

- 1) Appuyez sur ▲▼ pour sélectionner [TEMPÉRATURE DE COULEUR].
- 2) Appuyez sur ◀▶ ou sur la touche <ENTER>.
 - L'écran d'ajustement individuel [TEMPÉRATURE DE COULEUR] s'affiche.
- 3) Appuyez sur ◀▶ pour sélectionner tout autre paramètre que [DÉFAUT], [UTILISATEUR1] ou [UTILISATEUR2].
- 4) Appuyez sur la touche <ENTER>.
 - L'écran [REGLER A *****] s'affiche.
- 5) Appuyez sur ▲▼ pour sélectionner [UTILISATEUR1] ou [UTILISATEUR2].
 - Le statut de la variation de température de couleur est enregistré à l'élément sélectionné.
- 6) Appuyez sur la touche <ENTER>.
 - L'écran de confirmation s'affiche.
- 7) Appuyez sur ◀▶ pour sélectionner [EXÉCUTER], et appuyez sur la touche <ENTER>.
 - Les données [UTILISATEUR1] ou [UTILISATEUR2] sont écrasées.
 - Les données ne sont pas remplacées lorsque [SORTIR] est sélectionné avec ◀▶ et que la touche <ENTER> est enfoncée.

- L'écran [BALANCE BLANC CHAUD] s'affiche.

8) Appuyez sur ▲▼ pour sélectionner [ROUGE], [VERT] ou [BLEU].

9) Appuyez sur ◀▶ pour régler le niveau.

Remarque

- Ajustez correctement [TEMPÉRATURE DE COULEUR]. Toutes les couleurs ne seront pas correctement affichées si un réglage adéquat n'est pas effectué. Si le réglage ne semble pas adapté, vous pouvez appuyer sur la touche <DEFAULT> de la télécommande pour réinitialiser uniquement les paramètres de l'élément sélectionné au réglage d'usine.
- Lorsque la température de couleur a été modifiée, les couleurs avant et après le changement seront légèrement différentes.

Changement du nom de [UTILISATEUR1] ou [UTILISATEUR2]

1) Appuyez sur ▲▼ pour sélectionner [TEMPÉRATURE DE COULEUR].

2) Appuyez sur ◀▶ ou sur la touche <ENTER>.

- L'écran d'ajustement individuel [TEMPÉRATURE DE COULEUR] s'affiche.

3) Appuyez sur ◀▶ pour sélectionner [UTILISATEUR1] ou [UTILISATEUR2].

4) Appuyez sur la touche <ENTER>.

- L'écran [TEMPÉRATURE DE COULEUR] s'affiche.

5) Appuyez sur ▲▼ pour sélectionner [CHANGT DU NOM DE LA TEMPÉRATURE DE COULEUR].

6) Appuyez sur la touche <ENTER>.

- L'écran [CHANGT DU NOM DE LA TEMPÉRATURE DE COULEUR] s'affiche.

7) Appuyez sur ▲▼◀▶ pour sélectionner le texte, puis appuyez sur la touche <ENTER> pour saisir le texte.

8) Appuyez sur ▲▼◀▶ pour sélectionner [OK], puis appuyez sur la touche <ENTER>.

- Le nom attribué à la température de couleur est modifié.

Remarque

- L'affichage de [UTILISATEUR1] ou [UTILISATEUR2] est également modifié lorsque le nom est modifié.

[GAIN BLANC]

Ajustez la luminosité de la partie blanche de l'image.

1) Appuyez sur ▲▼ pour sélectionner [GAIN BLANC].

2) Appuyez sur ◀▶ ou sur la touche <ENTER>.

- L'écran d'ajustement individuel [GAIN BLANC] s'affiche.

3) Appuyez sur ◀▶ pour régler le niveau.

Fonctionnement	Réglage	Plage de réglage
Appuyez sur ▶.	La luminosité de la partie blanche se renforce.	0 - +10
Appuyez sur ◀.	L'image devient plus naturelle.	

[GAMMA]

Vous pouvez changer de mode gamma.

1) Appuyez sur ▲▼ pour sélectionner [GAMMA].

2) Appuyez sur ◀▶ ou sur la touche <ENTER>.

- L'écran d'ajustement individuel [GAMMA] s'affiche.

3) Appuyez sur ◀▶ pour changer d'élément.

- Les éléments changent à chaque pression de la touche.

[DÉFAUT]	Réglage d'usine par défaut.
----------	-----------------------------

[UTILISATEUR]	Utilise les données gamma enregistrées par l'utilisateur. (L'enregistrement exige un logiciel distinct. Consultez votre revendeur.)
[1.8]	Sélectionnez cette option pour que les images soient comme vous le souhaitez.
[2.0]	
[2.2]	

Changement du nom [UTILISATEUR]

- 1) Appuyez sur ▲▼ pour sélectionner [GAMMA].
- 2) Appuyez sur ◀▶ ou sur la touche <ENTER>.
 - L'écran d'ajustement individuel [GAMMA] s'affiche.
- 3) Appuyez sur ◀▶ pour sélectionner [UTILISATEUR].
- 4) Appuyez sur la touche <ENTER>.
 - L'écran [GAMMA] s'affiche.
- 5) Appuyez sur la touche <ENTER>.
 - L'écran [CHANGEMENT DU NOM DU GAMMA] s'affiche.
- 6) Appuyez sur ▲▼◀▶ pour sélectionner le texte, puis appuyez sur la touche <ENTER> pour saisir le texte.
- 7) Appuyez sur la touche ▲▼◀▶ pour sélectionner [OK], et appuyez sur la touche <ENTER>.
 - Le nom de sélection gamma est modifié.

Remarque

- L'affichage de [UTILISATEUR] est également modifié lorsque le nom est modifié.

[SYSTEM DAYLIGHT VIEW]

Vous pouvez corriger l'image à son éclat optimal même si elle est projetée sous une lumière brillante.

- 1) Appuyez sur ▲▼ pour sélectionner [SYSTEM DAYLIGHT VIEW].
- 2) Appuyez sur ◀▶ ou sur la touche <ENTER>.
 - L'écran d'ajustement individuel [SYSTEM DAYLIGHT VIEW] s'affiche.
- 3) Appuyez sur ◀▶ pour changer d'élément.
 - Les éléments changent à chaque pression de la touche.

[NON]	Sans correction.
[1] - [6]	Corrige l'éclat de l'image. Plus la valeur est importante, plus la correction est forte.

[DÉTAIL]

Vous pouvez ajuster la netteté de l'image projetée.

- 1) Appuyez sur ▲▼ pour sélectionner [DÉTAIL].
- 2) Appuyez sur ◀▶ ou sur la touche <ENTER>.
 - L'écran d'ajustement individuel [DÉTAIL] s'affiche.
- 3) Appuyez sur ◀▶ pour régler le niveau.

Fonctionnement	Réglage	Plage de réglage
Appuyez sur ▶.	Les contours deviennent plus nets.	0 - +15
Appuyez sur ◀.	Les contours deviennent plus doux.	

Remarque

- Si vous appuyez sur ▶ alors que la valeur d'ajustement est [+15], la valeur passe à [0]. Si vous appuyez sur ◀ alors que la valeur d'ajustement est [0], la valeur passe à [+15].

[RÉDUCTION DE BRUIT]

Vous pouvez réduire le bruit lorsque l'image d'entrée est dégradée et que du bruit apparaît dans le signal d'image.

- 1) Appuyez sur ▲▼ pour sélectionner [RÉDUCTION DE BRUIT].
- 2) Appuyez sur ◀▶ ou sur la touche <ENTER>.
 - L'écran d'ajustement individuel [RÉDUCTION DE BRUIT] s'affiche.
- 3) Appuyez sur ◀▶ pour changer d'élément.
 - Les éléments changent à chaque pression de la touche.

[NON]	Sans correction.
[1]	Corrige légèrement le bruit.
[2]	Corrige modérément le bruit.
[3]	Corrige fortement le bruit.

Attention

- Si ceci est réglé pour un signal d'entrée avec peu de bruit, l'image peut sembler différente de ce qu'elle était au départ. Le cas échéant, réglez-le sur [NON].

[CONTRASTE DYNAMIQUE]

Le réglage de lumière de la source lumineuse et la compensation du signal sont exécutés automatiquement selon l'image afin de rendre le contraste optimal pour l'image.

- 1) Appuyez sur ▲▼ pour sélectionner [CONTRASTE DYNAMIQUE].
- 2) Appuyez sur ◀▶ ou sur la touche <ENTER>.
 - L'écran d'ajustement individuel [CONTRASTE DYNAMIQUE] s'affiche.
- 3) Appuyez sur ◀▶ pour commuter l'élément.
 - Les éléments changent à chaque pression de la touche.

[NON]	Désactive la fonction de contraste dynamique.
[1]	Règle la source lumineuse et compense les signaux dans une faible mesure.
[2]	Règle la source lumineuse et compense les signaux dans une mesure modérée.
[3]	Règle la source lumineuse et compense les signaux dans une large mesure.
[UTILISATEUR]	Sélectionnez la correction de votre choix. Pour plus de détails, reportez-vous à la section « Exécution de la correction désirée » (➔ page 88).

Exécution de la correction désirée

- 1) Appuyez sur ▲▼ pour sélectionner [CONTRASTE DYNAMIQUE].
- 2) Appuyez sur ◀▶ ou sur la touche <ENTER>.
 - L'écran d'ajustement individuel [CONTRASTE DYNAMIQUE] s'affiche.
- 3) Appuyez sur ◀▶ pour sélectionner [UTILISATEUR].
- 4) Appuyez sur la touche <ENTER>.
 - L'écran [CONTRASTE DYNAMIQUE] s'affiche.
- 5) Appuyez sur ▲▼ pour sélectionner l'élément à régler.
 - Les éléments des réglages détaillés commutent à chaque pression sur ◀▶.
 - Appuyez sur la touche <ENTER> lorsque [MULTI PROJECTOR SYNC] est sélectionné.

Élément de réglage		Détails
[CONTRASTE AUTOMATIQUE] (Réglage automatique de la source lumineuse)	[NON]	Ne règle pas la source lumineuse.
	[1] - [255]	Plus la valeur est élevée, plus le réglage de lumière de la source lumineuse est fort. Réglable par incréments de 1.

Élément de réglage	Détails
[NIVEAU DE SIGNAL CLAIR] (Réglage du niveau de luminosité du signal pour démarrer le réglage de lumière)	[6%] - [50%] Règle la source lumineuse lorsque le niveau de luminosité du signal vidéo reçu devient inférieur à la valeur réglée. Plus la valeur est élevée, plus la plage permettant d'exécuter le réglage de lumière de la source lumineuse est grande. Réglable par incréments de 1 %. (Réglage d'usine : 30 %)
[MINUTERIE D'ARRÊT] (Réglage de la durée écoulée avant l'extinction de la lumière)	[HORS SERVICE] N'éteint pas la source lumineuse.
	[0.0s] - [10.0s] Éteint la source lumineuse lorsque le niveau de luminosité du signal vidéo reçu devient inférieur à la valeur réglée sous [NIVEAU DU SIGNAL D'ARRÊT]. Sélectionnez un élément de [0.0s] à [4.0s], [5.0s], [7.0s] ou [10.0s]. [0.0s] - [4.0s] peut être sélectionné par incréments de 0,5.
[NIVEAU DU SIGNAL D'ARRÊT] (Réglage du niveau de luminosité du signal pour éteindre la lumière)	[0%] - [5%] Règle le niveau de la luminosité du signal vidéo pour éteindre la source lumineuse avec [MINUTERIE D'ARRÊT]. Réglable par incréments de 1 %. (Réglage d'usine : 0 %)
[OUVERTURE PROG. D'ARRÊT] (Réglage du fondu en ouverture lors du rallumage)	[NON] Ne règle pas le fondu en ouverture de l'image lors du rallumage de la source lumineuse ayant été éteinte avec [MINUTERIE D'ARRÊT].
	[0.5s] - [10.0s] Règle l'heure du fondu en ouverture de l'image lors du rallumage de la source lumineuse ayant été éteinte avec [MINUTERIE D'ARRÊT]. Sélectionnez un élément de [0.5s] à [4.0s], [5.0s], [7.0s] ou [10.0s]. [0.5s] - [4.0s] peut être sélectionné par incréments de 0,5.
[FERMETURE PROG. D'ARRÊT] (Réglage du fondu en fermeture lors de l'extinction)	[NON] Ne règle pas le fondu en fermeture de l'image lors de l'extinction de la source lumineuse avec [MINUTERIE D'ARRÊT].
	[0.5s] - [10.0s] Règle le fondu en fermeture de l'image lors de l'extinction de la source lumineuse avec [MINUTERIE D'ARRÊT]. Sélectionnez un élément de [0.5s] à [4.0s], [5.0s], [7.0s] ou [10.0s]. [0.5s] - [4.0s] peut être sélectionné par incréments de 0,5.
[INTENSITÉ MANUELLE] (Réglage manuel de la source lumineuse)	[0] - [255] Plus la valeur est importante, plus la correction est forte. Réglable par incréments de 1. (Réglage d'usine : 255)
[GAMMA DYNAMIQUE] (Réglage de compensation du signal)	[NON] Ne compense pas le signal.
	[1] Compense légèrement le signal.
	[2] Compense modérément le signal.
	[3] Compense fortement le signal.
[MULTI PROJECTOR SYNC]	Règle la fonction de synchronisation du contraste. Cet élément de réglage est commun avec l'élément de menu suivant. • Le menu [RÉGLAGE PROJECTEUR] → [MULTI PROJECTOR SYNC] Pour plus de détails, reportez-vous au menu [RÉGLAGE PROJECTEUR] → [MULTI PROJECTOR SYNC] (➔ page 140).

Remarque

- [NIVEAU DU SIGNAL D'ARRÊT] ne peut pas être réglé quand [MINUTERIE D'ARRÊT] est réglé sur [HORS SERVICE].
- Lorsque [MINUTERIE D'ARRÊT] est réglé sur tout autre paramètre que [HORS SERVICE], les conditions pour rallumer la source lumineuse ayant été éteinte avec cette fonction sont les suivantes.
 - Lorsque le niveau de luminosité du signal vidéo reçu a dépassé la valeur réglée sous [NIVEAU DU SIGNAL D'ARRÊT]
 - Lorsque le signal d'entrée a disparu
 - Lorsque le menu à l'écran tel qu'un écran de menu (OSD) ou un guide d'entrée, une mire de test ou un message d'avertissement s'affiche
 - Lorsque la température ambiante d'utilisation est d'environ 0 °C (32 °F) et que la source lumineuse est forcée de s'allumer en raison de la chauffe
- Lorsque l'image d'un signal analogique est projetée, elle peut être affectée par le bruit de signal tandis que le niveau de luminosité du signal vidéo est détecté. Dans un tel cas, on admet que le signal n'est pas tombé au-dessous de la valeur spécifiée, même lorsque le niveau de luminosité de l'image est tombé au-dessous de la valeur réglée sous [NIVEAU DU SIGNAL D'ARRÊT].
- Le contraste sera maximisé lorsque [GAMMA DYNAMIQUE] est réglé sur [3].
- La fonction de contrôle de la luminosité et la fonction de contraste dynamique seront opérationnelles en même temps, mais la fonction de contraste dynamique ne fonctionnera pas pendant la mesure de la luminosité et de la couleur.
- La fonction de synchronisation du contraste permet d'afficher un écran combiné avec un contraste équilibré en partageant le niveau de luminosité de l'entrée de signal vidéo à chaque projecteur lors de la construction d'un multi-affichage en reliant les images projetées de plusieurs projecteurs.

[SÉLECTION SYSTÈME]

Le projecteur va automatiquement détecter le signal d'entrée, mais vous pouvez régler manuellement la méthode du système lorsqu'un signal instable est relié. Réglez la méthode du système qui correspond au signal d'entrée.

- 1) Appuyez sur ▲▼ pour sélectionner [SÉLECTION SYSTÈME].
- 2) Appuyez sur la touche <ENTER>.
- 3) Appuyez sur ▲▼ pour sélectionner un format de système.
 - Les formats de système disponibles dépendent du signal d'entrée.

Borne	Format de système	
Borne <RGB 1 IN>, borne <RGB 2 IN>	Signal 480/60i, 576/50i ou 576/50p	Sélectionnez [RGB] ou [Y _C B _C R _R].
	Signal 640 x 480/60 ou 480/60p	Sélectionnez un élément à partir de [640x480/60], [480/60p Y _C B _C R _R], ou [480/60p RGB].
	Autres signaux d'image animée	Sélectionnez [RGB] ou [Y _P B _P R _R].
Borne <DVI-D IN>	Signal 480/60i, 576/50i, 480/60p ou 576/50p	Sélectionnez [RGB] ou [Y _C B _C R _R].
	Autres signaux d'image animée	Sélectionnez [RGB] ou [Y _P B _P R _R].
Borne <HDMI IN>, borne <DIGITAL LINK/LAN>	Signal 480/60i, 576/50i, 480/60p ou 576/50p	Sélectionnez [AUTO], [RGB] ou [Y _C B _C R _R].
	Autres signaux d'image animée	Sélectionnez [AUTO], [RGB] ou [Y _P B _P R _R].

- 4) Appuyez sur la touche <ENTER>.

Remarque

- Pour plus de détails sur les types de signaux vidéo qui peuvent être utilisés avec le projecteur, reportez-vous à la section « Liste des signaux compatibles » (→ page 210).
- Cela pourrait ne pas fonctionner correctement pour certains des périphériques externes qui sont reliés.
- Pour l'entrée SDI, le format de signal peut être réglé en détail dans le menu [OPTION D'AFFICHAGE] → [SDI IN].

[MODE IMAGE PAR DÉFAUT]

Définissez le mode d'image à appliquer lors de l'entrée d'un nouveau signal. Le réglage du menu [IMAGE] → [MODE IMAGE] commute selon le réglage.

- 1) Appuyez sur ▲▼ pour sélectionner [MODE IMAGE PAR DÉFAUT].
- 2) Appuyez sur ◀▶ pour changer d'élément.
 - Les éléments changent à chaque pression de la touche.

[AUTO]	Réglez [MODE IMAGE] sur [GRAPHIQUE] lors de l'entrée d'un nouveau signal d'image fixe ou sur [STANDARD] lors de l'entrée d'un nouveau signal d'image animée.
[STANDARD]	Réglez [MODE IMAGE] sur [STANDARD].
[CINÉMA]	Réglez [MODE IMAGE] sur [CINÉMA].
[NATUREL]	Réglez [MODE IMAGE] sur [NATUREL].
[REC709]	Réglez [MODE IMAGE] sur [REC709].
[SIM. DICOM]	Réglez [MODE IMAGE] sur [SIM. DICOM].
[DYNAMIQUE]	Réglez [MODE IMAGE] sur [DYNAMIQUE].
[GRAPHIQUE]	Réglez [MODE IMAGE] sur [GRAPHIQUE].

Remarque

- Voici les conditions dans lesquelles le réglage du menu [IMAGE] → [MODE IMAGE] commute sur le mode d'image défini sous [MODE IMAGE PAR DÉFAUT].
 - Lors de l'entrée d'un nouveau signal
 - Lors d'une nouvelle entrée du signal supprimé après la suppression du signal enregistré
 - Si vous appuyez sur la touche <DEFAULT> alors que le menu [IMAGE] → [MODE IMAGE] est sélectionné
 - En l'absence de signal d'entrée

Vidéo compatible avec sRGB

sRGB est une norme internationale (IEC61966-2-1) de reproduction des couleurs définie par l'IEC (International Electrotechnical Commission).

Réglez en fonction des étapes suivantes pour reproduire des couleurs plus fidèles, conformes avec sRGB.

- 1) Réglez [APPARIEMENT COULEUR] sur [NON].
 - Reportez-vous à la section [APPARIEMENT COULEUR] (➔ page 104).
- 2) Affichez le menu [IMAGE].
 - Reportez-vous à la section « Menu [IMAGE] » (➔ page 83).
- 3) Appuyez sur ▲▼ pour sélectionner [MODE IMAGE].
- 4) Appuyez sur ◀▶ pour définir [REC709].
- 5) Appuyez sur ▲▼ pour sélectionner [GAMMA].
- 6) Appuyez sur ◀▶ ou sur la touche <ENTER>.
 - L'écran d'ajustement individuel [GAMMA] s'affiche.
- 7) Appuyez sur ◀▶ pour sélectionner [2.2].
- 8) Appuyez sur ▲▼ pour sélectionner [COULEUR].
- 9) Appuyez sur la touche <DEFAULT> de la télécommande pour établir le réglage d'usine par défaut.
- 10) Suivez les étapes 8) à 9) pour établir les réglages d'usine par défaut de [TEINTE], [TEMPÉRATURE DE COULEUR], [GAIN BLANC], [GAMMA] et [SYSTEM DAYLIGHT VIEW].

Remarque

- sRGB est disponible uniquement pour l'entrée de signal RGB.

Menu [POSITION]

Sur l'écran de menu, sélectionnez [POSITION] dans le menu principal, puis sélectionnez un élément du sous-menu.

Reportez-vous à la section « Naviguer dans les menus » (➔ page 78) pour ce qui concerne l'utilisation de l'écran de menu.

Remarque

- Lorsque le périphérique optionnel prenant en charge la sortie DIGITAL LINK (N° de modèle : ET-YFB100G, ET-YFB200G) est raccordé à la borne <DIGITAL LINK/LAN>, réglez le déplacement, l'aspect et la phase d'horloge dans le menu du périphérique prenant en charge la sortie DIGITAL LINK en premier.

[DÉCALAGE]

Déplacez verticalement ou horizontalement la position de l'image si l'image projetée sur l'écran est encore décalée même lorsque les positions du projecteur et de l'écran sont correctes.

1) Appuyez sur ▲▼ pour sélectionner [DÉCALAGE].

2) Appuyez sur la touche <ENTER>.

- L'écran [DÉCALAGE] s'affiche.

3) Appuyez sur ▲▼◀▶ pour ajuster la position.

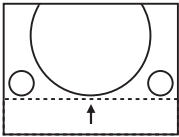
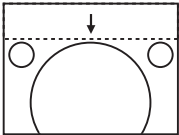
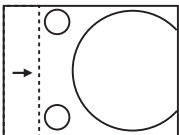
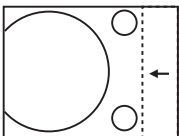
Orientation	Fonctionnement	Réglage	
Réglage vertical (vers le haut et vers le bas)	Appuyez sur ▲.	L'image se déplace vers le haut.	
	Appuyez sur ▼.	L'image se déplace vers le bas.	
Réglage horizontal (vers la gauche et vers la droite)	Appuyez sur ▶.	L'image se déplace vers la droite.	
	Appuyez sur ◀.	L'image se déplace vers la gauche.	

Remarque

- Pour la configuration en portrait, la position de l'image est déplacée horizontalement lorsque le « Réglage vertical (vers le haut et vers le bas) » est effectué. La position de l'image est déplacée verticalement lorsque le « Réglage horizontal (vers la gauche et vers la droite) » est effectué.

[ASPECT]

Vous pouvez changer le rapport d'aspect de l'image.

Le rapport d'aspect est changé dans la plage d'écran sélectionnée dans le menu [OPTION D'AFFICHAGE] → [RÉGLAGE IMAGE] → [FORMAT D'ÉCRAN]. Réglez [FORMAT D'ÉCRAN] en premier. (➔ page 105)

1) Appuyez sur ▲▼ pour sélectionner [ASPECT].

2) Appuyez sur ◀▶ ou sur la touche <ENTER>.

- L'écran d'ajustement individuel [ASPECT] s'affiche.

3) Appuyez sur ◀▶ pour changer d'élément.

- Les éléments changent à chaque pression de la touche.

[STANDARD]	Affiche les images sans changer le rapport d'aspect des signaux d'entrée.
[AUTOMATIQUE]*1	Le projecteur identifie l'ID de la vidéo (VID) incrusté dans les signaux vidéo et affiche l'image en passant automatiquement aux tailles d'écran entre 4:3 et 16:9. Cette fonction est efficace pour les signaux 480/60i et 480/60p.
[DIRECT]	Affiche les images sans changer la résolution des signaux d'entrée.
[16:9]	Affiche les images en convertissant le rapport d'aspect sur 16:9 lorsque des signaux standard sont reçus*2. Lorsque des signaux grand écran sont reçus*3, les images s'affichent sans changer le rapport d'aspect.
[4:3]	Affiche les images sans changer le rapport d'aspect lorsque des signaux standard sont reçus*2. Lors de l'entrée de signaux grand écran*3, les images s'affichent en zoom arrière sans changer le rapport d'aspect d'entrée afin que les images tiennent sur l'écran 4:3.
[ÉLARGI HORIZ.]	Affiche les images dans la totalité de la largeur de la plage d'écran sélectionnée dans [FORMAT D'ÉCRAN]. Lorsque les signaux comportent un rapport d'aspect verticalement plus long que le rapport d'aspect de l'écran sélectionné dans [FORMAT D'ÉCRAN], les images sont affichées avec leurs parties supérieure et inférieure hors de l'écran.
[ADAPTATION V.]	Affiche les images dans la totalité de la hauteur de la plage d'écran sélectionnée dans [FORMAT D'ÉCRAN]. Lorsque les signaux comportent un rapport d'aspect horizontalement plus long que le rapport d'aspect de l'écran sélectionné dans [FORMAT D'ÉCRAN], les images sont affichées avec leurs parties droite et gauche hors de l'écran.
[ADAPTATION HV.]	Affiche les images dans la totalité de la plage d'écran sélectionnée dans [FORMAT D'ÉCRAN]. Si le rapport d'aspect des signaux d'entrée est différente du rapport d'aspect de la plage de l'écran, les images sont affichées avec un rapport d'aspect converti à celui de l'écran sélectionné dans [FORMAT D'ÉCRAN].

*1 Uniquement pendant l'entrée du signal RGB (480/60i, 480/60p)

*2 Les signaux standard sont des signaux d'entrée avec un rapport d'aspect de 4:3 ou 5:4.

*3 Les signaux grand écran sont des signaux d'entrée avec un rapport d'aspect de 16:10, 16:9, 15:9 ou 15:10.

Remarque

- Certains modes de taille ne sont pas disponibles pour certains types de signaux d'entrée.
[STANDARD] n'est pas disponible pour un signal RGB analogique (480/60i, 480/60p).
[DIRECT] n'est pas disponible pour un signal vidéo 4K (résolution de 3 840 x 2 160 ou 4 096 x 2 160).
- Si un rapport d'aspect différent du rapport d'aspect des signaux d'entrée est sélectionné, les images apparaîtront différemment des images originales. Soyez attentif à ce point lors de la sélection du rapport d'aspect.
- Si vous utilisez le projecteur dans des endroits tels que des cafés ou des hôtels pour projeter des programmes à but commercial ou des présentations publiques, notez que l'ajustement du rapport d'aspect ou l'utilisation de la fonction de zoom pour changer les images de l'écran peut être une infraction aux droits du propriétaire possédant les droits d'auteur pour ce programme, qui est soumis à des lois de protections des droits d'auteur. Soyez vigilant lors de l'utilisation des fonctions du projecteur comme l'ajustement du rapport d'aspect et la fonction de zoom.
- Si des images conventionnelles (normales) 4:3, qui ne sont pas des images grand écran, sont projetées sur un grand écran, les bords de ces images pourraient ne pas apparaître ou apparaître distordus. De telles images devraient être visionnées avec un rapport d'aspect de 4:3, le format original prévu par leur créateur.

[ZOOM]

Vous pouvez ajuster la taille de l'image.

Les ajustements dans [ZOOM] différeront en fonction du réglage dans le menu [POSITION] → [ASPECT].

Lorsque [ASPECT] est défini sur une option autre que [STANDARD] ou [DIRECT]

- 1) Appuyez sur ▲▼ pour sélectionner [ZOOM].
- 2) Appuyez sur la touche <ENTER>.
 - L'écran [ZOOM] s'affiche.
- 3) Appuyez sur ▲▼ pour sélectionner [VERROUILLÉ].
- 4) Appuyez sur ◀▶ pour changer d'élément.

[NON]	Règle le rapport de zoom [VERTICAL] et [HORIZONTAL].
[OUI]	Utilise [HORIZONTAL ET VERTICAL] pour régler le rapport de zoom. L'image peut être agrandie ou réduite verticalement et horizontalement avec le même agrandissement.

- 5) Appuyez sur ▲▼ pour sélectionner [VERTICAL] ou [HORIZONTAL].
 - Si [OUI] est sélectionné, choisissez [HORIZONTAL ET VERTICAL].
- 6) Appuyez sur ◀▶ pour procéder au réglage.

Remarque

- Lorsque le menu [POSITION] → [ASPECT] est réglé sur [DIRECT], [ZOOM] ne peut pas être ajusté.

Lorsque [ASPECT] est réglé sur [STANDARD]

- 1) Appuyez sur ▲▼ pour sélectionner [ZOOM].
- 2) Appuyez sur la touche <ENTER>.
 - L'écran [ZOOM] s'affiche.
- 3) Appuyez sur ▲▼ pour sélectionner [MODE].
- 4) Appuyez sur ◀▶ pour changer d'élément.

[INTÉRIEUR]	Élargit la taille dans la plage d'aspect réglée avec [FORMAT D'ÉCRAN].
[COMPLET]	Élargit ou réduit la taille à l'aide de toute la zone d'affichage réglée avec [FORMAT D'ÉCRAN].

- 5) Appuyez sur ▲▼ pour sélectionner [VERROUILLÉ].
- 6) Appuyez sur ◀▶ pour changer d'élément.

[NON]	Règle le rapport de zoom [VERTICAL] et [HORIZONTAL].
[OUI]	Utilise [HORIZONTAL ET VERTICAL] pour régler le rapport de zoom. L'image peut être agrandie ou réduite verticalement et horizontalement avec le même agrandissement.

- 7) Appuyez sur ▲▼ pour sélectionner [VERTICAL] ou [HORIZONTAL].
 - Si [OUI] est sélectionné, choisissez [HORIZONTAL ET VERTICAL].
- 8) Appuyez sur ◀▶ pour procéder au réglage.

Remarque

- Lorsque le menu [POSITION] → [ASPECT] est configuré sur tout autre paramètre que [STANDARD], [MODE] n'est pas affiché.

[RÉG.PHASE]

Vous pouvez procéder au réglage de l'image pour obtenir une image optimale lorsqu'une image scintillante ou une image aux contours mal définis est affichée.

- 1) Appuyez sur ▲▼ pour sélectionner [RÉG.PHASE].
- 2) Appuyez sur ◀▶ ou sur la touche <ENTER>.
 - L'écran d'ajustement individuel [RÉG.PHASE] s'affiche.
- 3) Appuyez sur ◀▶ pour procéder à l'ajustement.
 - La valeur de réglage varie entre [0] et [+31]. Ajustez l'image de sorte que la quantité d'interférence soit au minimum.

Remarque

- Selon le signal, le réglage peut ne pas être possible.
- Il peut ne pas y avoir de valeur optimale si l'image provenant d'un ordinateur est instable.
- Il peut ne pas y avoir de valeur optimale lorsque le nombre total de points est modifié.
- [RÉG.PHASE] peut uniquement être ajusté si un signal YCbCr/YPbPr ou RGB est reçu par la borne <RGB 1 IN> ou <RGB 2 IN>.
- [RÉG.PHASE] ne peut pas être ajusté quand un signal numérique est connecté.
- La valeur d'ajustement bascule sur [0] lorsque vous appuyez sur ▶, alors qu'elle était sur [+31]. En outre, la valeur d'ajustement bascule sur [+31] lorsque vous appuyez sur ◀, alors qu'elle était sur [0].

[GÉOMÉTRIE]

Vous pouvez corriger les différents types de distorsion d'une image projetée.

La technologie unique de traitement de l'image permet la projection d'une image rectangulaire sur une forme d'écran spéciale.

- 1) Appuyez sur ▲▼ pour sélectionner [GÉOMÉTRIE].
- 2) Appuyez sur ◀▶ pour changer d'élément.
 - Les éléments changent à chaque pression de la touche.

[NON]	Ne réalise pas le réglage géométrique.
[CORRECTION DE TRAPÈZE]	Ajuste toute distorsion trapézoïdale de l'image projetée.
[CORRECTION DES ANGLES]	Ajuste n'importe quelle distorsion dans les quatre coins de l'image projetée.
[CORRECTION COURBE]	Ajuste toute distorsion curviligne de l'image projetée.
[PC-1]*1	Exécute le réglage géométrique à l'aide d'un ordinateur.
[PC-2]*1	
[PC-3]*1	

*1 Des connaissances avancées sont nécessaires pour utiliser l'ordinateur afin de contrôler le réglage géométrique. Consultez votre revendeur. Il est possible d'enregistrer jusqu'à trois réglages géométriques exécutés avec l'ordinateur.

Réglage de [CORRECTION DE TRAPÈZE] ou [CORRECTION COURBE]

- Appuyez sur ▲▼ pour sélectionner [GÉOMÉTRIE].
- Appuyez sur ◀▶ pour sélectionner [CORRECTION DE TRAPÈZE] ou [CORRECTION COURBE].
- Appuyez sur la touche <ENTER>.
 - L'écran [GÉOMÉTRIE:CORRECTION DE TRAPÈZE] ou [GÉOMÉTRIE:CORRECTION COURBE] est affiché.
- Appuyez sur ▲▼ pour sélectionner l'élément à ajuster.
- Appuyez sur ◀▶ pour procéder au réglage.

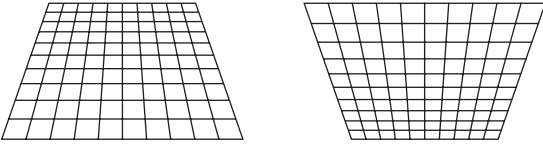
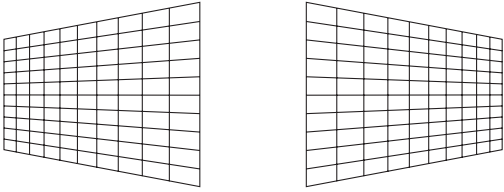
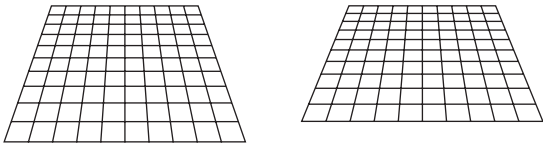
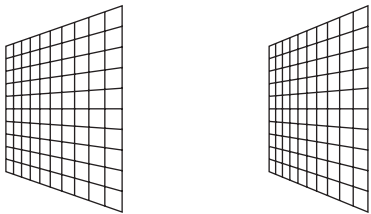
[CORRECTION DE TRAPÈZE]	
<p>[RAPPORT OPTIQUE] Réglez le rapport de projection. Sélectionnez la valeur proche de la distance de projection réelle divisée par la largeur de l'image projetée ici.</p>	
<p>[TRAPÈZE VERTICAL]</p> 	<p>[TRAPÈZE HORIZONTAL]</p> 
<p>[ÉQUILIBRAGE VERTICAL]</p>  <p>Ajustez le réglage en fonction de la plage de déplacement de l'objectif dans la direction verticale.</p>	<p>[ÉQUILIBRAGE HORIZONTAL]</p>  <p>Ajustez le réglage en fonction de la plage de déplacement de l'objectif dans la direction horizontale.</p>

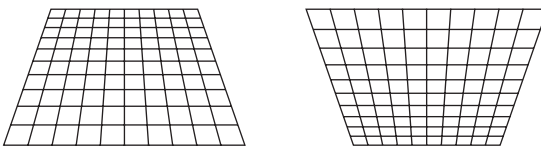
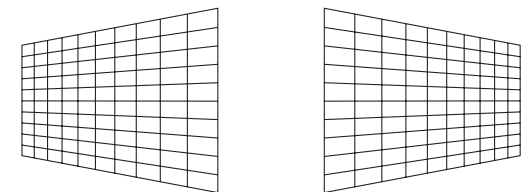
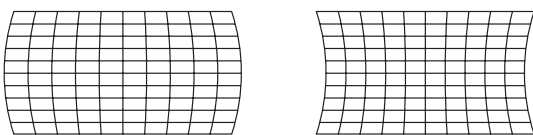
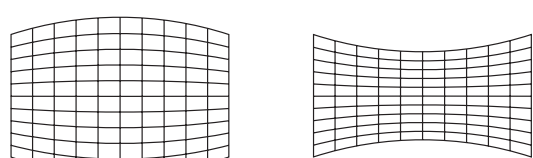
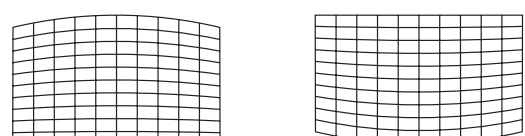
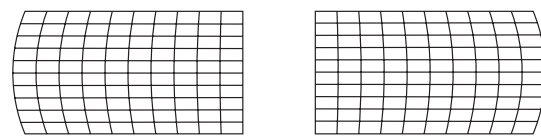
[CORRECTION COURBE]			
<p>[RAPPORT OPTIQUE] Réglez le rapport de projection. Sélectionnez la valeur proche de la distance de projection réelle divisée par la largeur de l'image projetée ici.</p>			
<p>[TRAPÈZE VERTICALE]</p> 		<p>[TRAPÈZE HORIZONTALE]</p> 	
<p>[COURBE VERTICALE]</p> 		<p>[COURBE HORIZONTALE]</p> 	
<p>[ÉQUILIBRAGE VERTICALE]</p> 		<p>[ÉQUILIBRAGE HORIZONTAL]</p> 	
<p>[MAINTIEN RAPPORT D'ASPECT] Sélectionnez [OUI] pour procéder à la correction tout en gardant le rapport d'aspect.</p>			

Réglage de [CORRECTION DES ANGLES]

- Appuyez sur ▲▼ pour sélectionner [GÉOMÉTRIE].
- Appuyez sur ◀▶ pour sélectionner [CORRECTION DES ANGLES].
- Appuyez sur la touche <ENTER>.
 - L'écran [GÉOMÉTRIE:CORRECTION DES ANGLES] s'affiche.
- Appuyez sur ▲▼ pour sélectionner l'élément à régler, puis appuyez sur la touche <ENTER>.
 - Lorsque [LINEARITY] est sélectionné, appuyez sur ◀▶ pour sélectionner une méthode de réglage ([AUTO] ou [MANUEL]). Sélectionnez [AUTO] normalement.
 Pour plus de détails sur l'opération lorsque [MANUEL] est sélectionné, reportez-vous à la section « Réglage à la linéarité désirée » (➔ page 97).
- Appuyez sur ▲▼◀▶ pour procéder au réglage.

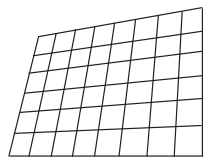
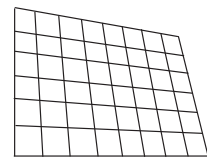
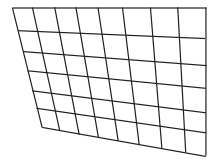
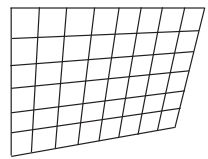
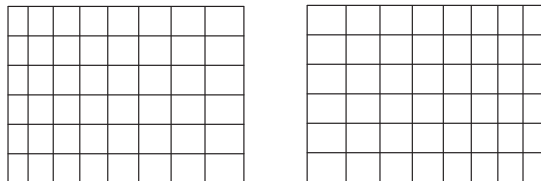
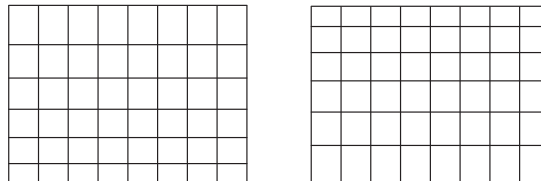
[CORRECTION DES ANGLES]			
<p>[SUPÉRIEUR GAUCHE]</p> 	<p>[SUPÉRIEUR DROIT]</p> 	<p>[INFÉRIEUR GAUCHE]</p> 	<p>[INFÉRIEUR DROIT]</p> 
<p>[LINEARITY] Direction horizontale</p> 		<p>Direction verticale</p> 	

Réglage à la linéarité désirée

- 1) Appuyez sur ▲▼ pour sélectionner [GÉOMÉTRIE].
- 2) Appuyez sur ◀▶ pour sélectionner [CORRECTION DES ANGLES].
- 3) Appuyez sur la touche <ENTER>.
 - L'écran [GÉOMÉTRIE:CORRECTION DES ANGLES] s'affiche.
- 4) Appuyez sur ▲▼ pour sélectionner [LINEARITY].
- 5) Appuyez sur ◀▶ pour sélectionner [MANUEL].
- 6) Appuyez sur la touche <ENTER>.
 - L'écran [LINEARITY] s'affiche.
- 7) Appuyez sur ▲▼◀▶ pour procéder au réglage.

Remarque

- Le menu ou le logo peut s'effacer de l'écran lorsque [GÉOMÉTRIE] est réglé.
- Le réglage de fusion bordure peut ne pas être correctement exécuté en fonction de l'environnement lors de l'utilisation du menu [MENU AVANÇÉ] → [FUSION BORDURE] et [GÉOMÉTRIE] simultanément.
- Le Kit de mise à niveau optionnel (N° de modèle : ET-UK20) peut être utilisé pour étendre la plage corrigeable. Pour acheter le produit, consultez votre revendeur.
- L'image peut disparaître momentanément pendant le réglage, mais ce n'est pas un dysfonctionnement.

Menu [MENU AVANÇÉ]

Sur l'écran de menu, sélectionnez [MENU AVANÇÉ] dans le menu principal, puis sélectionnez un élément du sous-menu.

Reportez-vous à la section « Naviguer dans les menus » (➔ page 78) pour ce qui concerne l'utilisation de l'écran de menu.

[DIGITAL CINEMA REALITY]

La qualité d'image est améliorée en augmentant la résolution verticale via l'exécution du traitement cinéma lorsque le signal entrelacé pour l'image animée est entré.

1) Appuyez sur ▲▼ pour sélectionner [DIGITAL CINEMA REALITY].

2) Appuyez sur ◀▶ pour changer d'élément.

- Les éléments changent à chaque pression de la touche.

[AUTO]	Détection automatique du signal et exécution du traitement cinéma. (Réglage d'usine par défaut)	
[NON]	N'exécute pas le traitement cinéma.	
[30p FIXED]	Lors de l'entrée de signaux d'une fréquence de balayage vertical de 60 Hz	Effectue un traitement cinéma forcé (2:2 à ajustement).
[25p FIXED]	Lors de l'entrée de signaux d'une fréquence de balayage vertical de 50 Hz	

Remarque

- En mode [DIGITAL CINEMA REALITY], la qualité d'image se dégrade si un signal différent de 2:2 à ajustement est réglé comme [25p FIXED] ou [30p FIXED]. (La résolution verticale se dégrade.)
- Lorsque le menu [MENU AVANÇÉ] → [RÉGLAGE RETARD] est réglé sur [RAPIDE], [DIGITAL CINEMA REALITY] ne peut pas être défini.

[EFFACEMENT]

Vous pouvez régler la largeur de cache si des bruits apparaissent sur les bords de l'écran ou si l'image sort légèrement de l'écran lors de la projection à partir d'un magnétoscope ou d'autres appareils.

1) Appuyez sur ▲▼ pour sélectionner [EFFACEMENT].

2) Appuyez sur la touche <ENTER>.

- L'écran d'ajustement [EFFACEMENT] s'affiche.

3) Appuyez sur ▲▼ pour sélectionner [SUPÉRIEUR], [INFÉRIEUR], [GAUCHE] ou [DROIT].

- La largeur de cache peut se régler sur une forme arbitraire à l'aide d'un ordinateur lorsque [MASQUE PERSONALISÉ] n'est pas réglé sur [NON] ([PC-1], [PC-2], ou [PC-3]). Il est possible d'enregistrer jusqu'à trois réglages de découpage exécutés avec l'ordinateur.

Pour utiliser la fonction [MASQUE PERSONALISÉ], le Kit de mise à niveau optionnel (N° de modèle : ET-UK20) est requis. Pour acheter le produit, consultez votre revendeur.

4) Appuyez sur ◀▶ pour régler la largeur de cache.

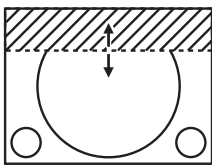
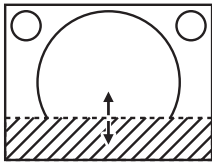
Correction d'effacement	Élément	Fonctionnement	Réglage	Plage de réglage	
Haut de l'écran	[SUPÉRIEUR]	Appuyez sur ◀.	La zone d'effacement monte.		Haut et bas 0 - 1 198
		Appuyez sur ▶.	La zone d'effacement descend.		
Bas de l'écran	[INFÉRIEUR]	Appuyez sur ▶.	La zone d'effacement monte.		
		Appuyez sur ◀.	La zone d'effacement descend.		

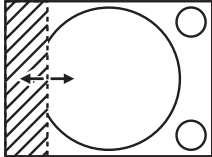
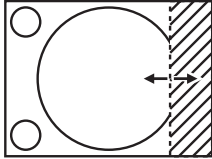
Correction d'effacement	Élément	Fonctionnement	Réglage	Plage de réglage	
Côté gauche de l'écran	[GAUCHE]	Appuyez sur ►.	La zone d'effacement se déplace vers la droite.		Gauche et droite 0 - 1 918
		Appuyez sur ◀.	La zone d'effacement se déplace vers la gauche.		
Côté droit de l'écran	[DROIT]	Appuyez sur ◀.	La zone d'effacement se déplace vers la droite.		
		Appuyez sur ►.	La zone d'effacement se déplace vers la gauche.		

Remarque

- La limite supérieure de la plage de réglage peut être restreinte de sorte que l'image projetée entière ne soit pas couverte par la largeur de cache.

[RÉSOLUTION ENTRÉE]

Vous pouvez procéder au réglage de l'image pour obtenir une image optimale lorsqu'une image scintillante ou une image aux contours mal définis est affichée.

- 1) Appuyez sur ▲▼ pour sélectionner [RÉSOLUTION ENTRÉE].
- 2) Appuyez sur la touche <ENTER>.
 - L'écran [RÉSOLUTION ENTRÉE] s'affiche.
- 3) Appuyez sur ▲▼ pour sélectionner [POINTS TOTAUX], [POINTS D'AFFICHAGE], [TOTAL LIGNES] ou [LIGNES D'AFFICHAGE], puis appuyez sur ◀▶ pour régler chaque élément.
 - Les valeurs qui correspondent au signal d'entrée sont automatiquement affichées pour chaque élément. Augmentez ou diminuez les valeurs affichées et effectuez l'ajustement au point optimal, tout en visionnant l'écran pour vérifier s'il y a des bandes verticales ou des sections manquantes à l'écran.

Remarque

- Les bandes verticales susmentionnées n'apparaissent pas si un signal complètement blanc est connecté.
- L'image peut être interrompue lors du réglage automatique, mais cela ne constitue pas un dysfonctionnement.
- [RÉSOLUTION ENTRÉE] est réglable uniquement lors de l'entrée d'un signal RGB ou YC_BC_R/YP_BP_R dans la borne <RGB 1 IN> ou <RGB 2 IN>.
- Selon le signal, le réglage peut ne pas être possible.

[POSITION DU CLAMP]

Vous pouvez ajuster le point optimal lorsque les parties noires de l'image sont mal définies ou vertes.

- 1) Appuyez sur ▲▼ pour sélectionner [POSITION DU CLAMP].
- 2) Appuyez sur ◀▶ pour procéder à l'ajustement.

État	Guide sommaire pour la valeur optimale	Plage de réglage
Les parties noires sont mal définies.	Le point où la définition des parties noires est la meilleure est la valeur optimale.	1 - 255
Les parties noires sont vertes.	Le point où les parties vertes deviennent noires et où la définition est améliorée est la valeur optimale.	

Remarque

- [POSITION DU CLAMP] peut seulement être ajusté si un signal est connecté dans la borne <RGB 1 IN> ou dans la borne <RGB 2 IN>.
- Selon le signal, le réglage peut ne pas être possible.

[FUSION BORDURE]

La fonction de fusion bordure permet à plusieurs images d'être chevauchées sans heurts en utilisant l'inclinaison de la luminosité des zones superposées.

- 1) Appuyez sur ▲▼ pour sélectionner [FUSION BORDURE].

2) Appuyez sur ◀▶ pour changer d'élément.

- Les éléments changent à chaque pression de la touche.

[NON]	Désactive la fonction de fusion des bords.
[OUI]	Utilisez la valeur de réglage préréglée dans le projecteur pour l'inclination de la zone de fusion bordure.
[UTILISATEUR]	Utilisez la valeur de réglage d'utilisateur pour l'inclination de la zone de fusion bordure. (La configuration/L'enregistrement nécessite un logiciel séparé. Consultez votre revendeur.)

- Passez à l'étape 3) lorsque n'importe quelle autre valeur que [NON] est sélectionnée.

3) Appuyez sur la touche <ENTER>.

- L'écran [FUSION BORDURE] s'affiche.

4) Appuyez sur ▲▼ pour spécifier l'emplacement à corriger.

- Lors d'un assemblage en haut : réglez [SUPÉRIEUR] sur [OUI]
- Lors d'un assemblage en bas : réglez [INFÉRIEUR] sur [OUI].
- Lors d'un assemblage à gauche : réglez [GAUCHE] sur [OUI].
- Lors d'un assemblage à droite : réglez [DROIT] sur [OUI].

5) Appuyez sur ◀▶ pour commuter sur [OUI].

6) Appuyez sur ▲▼ pour sélectionner [DÉBUT] ou [LARGEUR].

7) Appuyez sur ◀▶ pour ajuster la position de départ ou la largeur de correction.

8) Appuyez sur ▲▼ pour sélectionner [MARQUEUR].

9) Appuyez sur ◀▶ pour changer [OUI].

- Un marqueur pour l'ajustement de la position d'image est affiché. La position dans laquelle les lignes rouge et verte se superposent pour les projecteurs à assembler sera le point optimal. Veillez à fixer la largeur de correction pour que les projecteurs soient assemblés avec la même valeur. L'assemblage optimal n'est pas possible avec les projecteurs qui ont différentes largeurs de correction.

Le point optimal est le point où ces lignes se superposent.

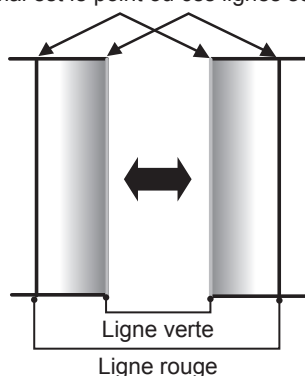

10) Appuyez sur ▲▼ pour sélectionner [RÉGLAGE DE LUMINOSITÉ].

11) Appuyez sur la touche <ENTER>.

- L'écran [RÉGLAGE DE LUMINOSITÉ] s'affiche.
- Si vous réglez [GRILLE-TEST AUTO] sur [OUI] sur l'écran [FUSION BORDURE], la mire de test noire s'affiche lorsque vous entrez sur l'écran [RÉGLAGE DE LUMINOSITÉ].

12) Appuyez sur ▲▼ pour sélectionner [NIVEAU NOIR SS CHEVAUCHEMENT].

13) Appuyez sur la touche <ENTER>.

- L'écran [NIVEAU NOIR SS CHEVAUCHEMENT] s'affiche.
- [ROUGE], [VERT] et [BLEU] peuvent être réglés individuellement si [VERROUILLÉ] est réglé sur [NON].

14) Appuyez sur ▲▼ pour sélectionner un élément, et sur ◀▶ pour procéder au réglage.

- Une fois l'ajustement terminé, appuyez sur la touche <MENU> pour revenir à l'écran [RÉGLAGE DE LUMINOSITÉ].

- 15) Appuyez sur ▲▼ pour sélectionner [SUPÉRIEUR], [INFÉRIEUR], [GAUCHE] ou [DROIT] sous [LARGEUR DE LA BORDURE NOIRE].
- 16) Appuyez sur ◀▶ pour régler la région (largeur) de l'ajustement [LARGEUR DE LA BORDURE NOIRE].
- 17) Appuyez sur ▲▼ pour sélectionner [ZONE CORRECTION TRAPÈZE SUP.], [ZONE CORRECTION TRAPÈZE INF.], [ZONE CORRECTION TRAPÈZE G.] ou [ZONE CORRECTION TRAPÈZE D.].
- 18) Appuyez sur ◀▶ pour ajuster l'inclinaison de la bordure entre [NIVEAU NOIR SS CHEVAUCHEMENT] et [NIVEAU DE LA BORDURE NOIRE].
- 19) Appuyez sur ▲▼ pour sélectionner [NIVEAU DE LA BORDURE NOIRE].
- 20) Appuyez sur la touche <ENTER>.
 - L'écran [NIVEAU DE LA BORDURE NOIRE] s'affiche.
 - [ROUGE], [VERT] et [BLEU] peuvent être réglés individuellement si [VERROUILLÉ] est réglé sur [NON].
- 21) Appuyez sur ▲▼ pour sélectionner un élément, et sur ◀▶ pour procéder au réglage.
 - Une fois l'ajustement terminé, appuyez sur la touche <MENU> pour revenir à l'écran [RÉGLAGE DE LUMINOSITÉ].
- 22) Appuyez sur ▲▼ pour sélectionner [SUPÉRIEUR], [INFÉRIEUR], [GAUCHE] ou [DROIT] pour [NIVEAU NOIR EN CHEVAUCHEMENT].
- 23) Appuyez sur la touche <ENTER>.
 - L'écran [NIVEAU NOIR EN CHEVAUCHEMENT] s'affiche.
 - [ROUGE], [VERT] et [BLEU] peuvent être réglés individuellement si [VERROUILLÉ] est réglé sur [NON].
- 24) Appuyez sur ▲▼ pour sélectionner un élément, et sur ◀▶ pour procéder au réglage.

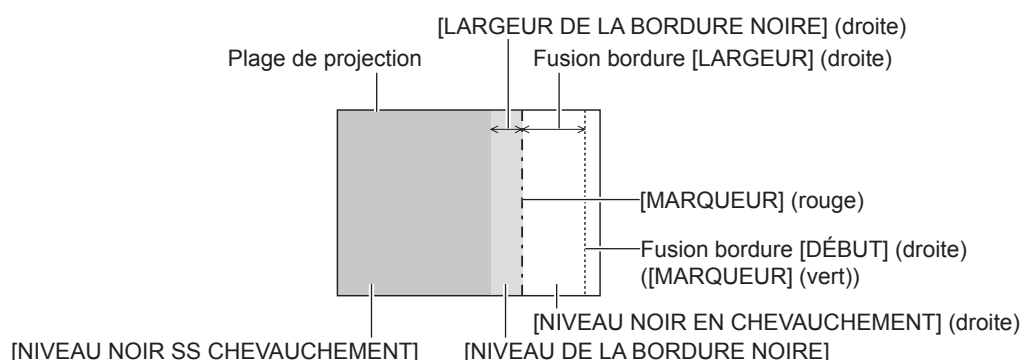

Remarque

- [RÉGLAGE DE LUMINOSITÉ] est une fonction qui rend la luminosité accrue du niveau de noir de la zone de superposition de l'image difficile à remarquer lorsque [FUSION BORDURE] est utilisé pour structurer un écran multi-affichage. Le point optimal de correction est réglé en ajustant [NIVEAU NOIR SS CHEVAUCHEMENT] afin que le niveau de noir de la zone de superposition de l'image arrive au même niveau que les zones sans superposition. Si la zone de bordure de la partie où l'image est en superposition et de la partie sans superposition s'éclaircit après l'ajustement de [NIVEAU NOIR SS CHEVAUCHEMENT], ajustez la largeur du haut, du bas, de la gauche ou de la droite. Ajustez [NIVEAU DE LA BORDURE NOIRE] lorsque l'ajustement de la largeur assombrit la zone de bordure uniquement.
- Les parties assemblées peuvent paraître discontinues selon la position à partir de laquelle vous regardez quand un écran à gain élevé ou un écran arrière est utilisé.
- En structurant un écran multi-affichage avec la fusion bordure horizontale et verticale, ajustez d'abord [NIVEAU NOIR EN CHEVAUCHEMENT] avant d'effectuer des réglages à l'étape 12). La méthode de réglage est identique à la procédure de [NIVEAU NOIR SS CHEVAUCHEMENT].
- Si seule la fusion bordure horizontales ou verticales est utilisée, réglez tous les éléments de [NIVEAU NOIR EN CHEVAUCHEMENT] sur 0.
- Le réglage [GRILLE-TEST AUTO] change en même temps que le réglage dans le menu [OPTION D'AFFICHAGE] → [APPARIEMENT COULEUR] → [GRILLE-TEST AUTO].
- Le réglage de l'inclinaison de la bordure entre [NIVEAU NOIR SS CHEVAUCHEMENT] et [NIVEAU DE LA BORDURE NOIRE] est une fonction destinée à exécuter le réglage de [GÉOMÉTRIE] (➔ page 94) en même temps que la fusion bordure. Exécutez le réglage de fusion bordure en correspondance avec la forme dans [NIVEAU NOIR SS CHEVAUCHEMENT], en suivant les étapes 17) et 18) quand [NIVEAU NOIR SS CHEVAUCHEMENT] est incliné afin de corriger la distorsion trapézoïdale avec le menu [POSITION] → [GÉOMÉTRIE] → [CORRECTION DE TRAPÈZE].

[RÉGLAGE RETARD]

Réglez le retard de trame de l'image.

- 1) Appuyez sur ▲▼ pour sélectionner [RÉGLAGE RETARD].

2) Appuyez sur ◀▶ pour changer d'élément.

- Les éléments changent à chaque pression de la touche.

[NORMAL]	Réglage standard.
[RAPIDE]*1	Simplifie le traitement d'image pour réduire le retard de trame de l'image.
[FIXE]*2	Règle le retard de trame de l'image pour être constant indépendamment de la position ou de l'agrandissement de l'image.

*1 [RAPIDE] ne peut être défini lorsque le signal d'entrée n'est pas le signal entrelacé.

*2 Uniquement en cas d'entrée de signal d'image animée ou de signal d'image fixe avec une fréquence de balayage vertical de 50 Hz ou de 60 Hz

Remarque

- Lorsque [RAPIDE] est réglé, la qualité d'image se dégrade. Le menu [MENU AVANÇÉ] → [DIGITAL CINEMA REALITY] est indisponible.

[MODE TRAME]

Cela permet à la position de l'image de se déplacer artificiellement au sein de la zone d'affichage lorsque l'image entrante n'utilise pas la totalité de l'espace d'affichage.

1) Appuyez sur ▲▼ pour sélectionner [MODE TRAME].

2) Appuyez sur la touche <ENTER>.

- L'écran [MODE TRAME] s'affiche.

3) Appuyez sur ▲▼◀▶ pour ajuster la position.

Menu [LANGUE À L'ÉCRAN(LANGUAGE)]

Sur l'écran de menu, sélectionnez [LANGUE À L'ÉCRAN(LANGUAGE)] dans le menu principal, puis affichez le sous-menu.

Reportez-vous à la section « Naviguer dans les menus » (➔ page 78) pour ce qui concerne l'utilisation de l'écran de menu.

Changement de la langue de l'affichage

Vous pouvez choisir la langue du menu à l'écran.

- 1) Appuyez sur ▲▼ pour sélectionner la langue de l'affichage et appuyez ensuite sur la touche <ENTER>.

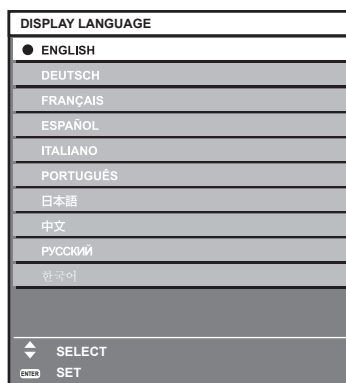

- Les divers menus, paramètres, écrans d'ajustement, noms de touche de commande, etc. sont affichés dans la langue sélectionnée.
- Les langues pouvant être sélectionnées sont l'anglais, l'allemand, le français, l'espagnol, l'italien, le portugais, le japonais, le chinois, le russe et le coréen.

Remarque

- La langue du menu à l'écran est réglée sur l'anglais dans le réglage par défaut, ainsi que lorsque vous exécutez le menu [RÉGLAGE PROJECTEUR] → [INITIALISER] → [TOUTES LES DONNÉES UTILISATEUR].

Menu [OPTION D’AFFICHAGE]

Sur l’écran de menu, sélectionnez [OPTION D’AFFICHAGE] dans le menu principal, puis sélectionnez un élément du sous-menu.

Reportez-vous à la section « Naviguer dans les menus » (➔ page 78) pour ce qui concerne l’utilisation de l’écran de menu.

[APPARIEMENT COULEUR]

Corrigez la différence de couleur entre les projecteurs à l’aide des plusieurs projecteurs simultanément.

Ajustement de l’appariement couleur comme désiré

1) Appuyez sur ▲▼ pour sélectionner [APPARIEMENT COULEUR].

2) Appuyez sur ◀▶ pour changer d’élément.

- Les éléments changent à chaque pression de la touche.

[NON]	L’ajustement des correspondances de couleur n’est pas effectué.
[3COULEURS]	Ajuste les trois couleurs [ROUGE], [VERT] ou [BLEU].
[7COULEURS]	Ajuste les sept couleurs [ROUGE], [VERT], [BLEU], [CYAN], [MAGENTA], [JAUNE] ou [BLANC].
[MESURE]	Référez-vous à « Ajustement de l’appariement couleur à l’aide d’un colorimètre » (➔ page 104) concernant les détails de ce mode.

3) Sélectionnez [3COULEURS] ou [7COULEURS], puis appuyez sur la touche <ENTER>.

- L’écran [3COULEURS] ou [7COULEURS] est affiché.

4) Appuyez sur ▲▼ pour sélectionner [ROUGE], [VERT], [BLEU] ou [BLANC] ([ROUGE], [VERT], [BLEU], [CYAN], [MAGENTA], [JAUNE] ou [BLANC] lorsque [7COULEURS] est sélectionné).

5) Appuyez sur la touche <ENTER>.

- L’écran [3COULEURS:ROUGE], [3COULEURS:VERT], [3COULEURS:BLEU] ou [3COULEURS:BLANC] s’affiche.

Lorsque [7COULEURS] est sélectionné, l’écran [7COULEURS:ROUGE], [7COULEURS:VERT], [7COULEURS:BLEU], [7COULEURS:CYAN], [7COULEURS:MAGENTA], [7COULEURS:JAUNE] ou [7COULEURS:BLANC] s’affiche.

- Si vous réglez [GRILLE-TEST AUTO] sur [OUI], la mire de test destinée à la couleur sélectionnée s’affiche.

6) Appuyez sur ▲▼ pour sélectionner [ROUGE], [VERT] ou [BLEU].

- Seul [GAIN] peut être ajusté lorsque [BLANC] est sélectionné pour [3COULEURS].

7) Appuyez sur ◀▶ pour procéder au réglage.

- La valeur de réglage varie entre 0*1 et 2 048.

*1 La limite inférieure varie selon la couleur à régler.

Remarque

- Fonctionnement lors de la correction de la couleur de réglage
Si la couleur de correction identique à la couleur de réglage est modifiée : la luminance de la couleur de réglage change.
Si la couleur de correction rouge est changée : du rouge est ajouté ou enlevé à la couleur de réglage.
Si la couleur de correction verte est changée : du vert est ajouté ou enlevé à la couleur de réglage.
Si la couleur de correction bleue est changée : du bleu est ajouté ou enlevé à la couleur de réglage.
- Comme les compétences avancées sont nécessaires pour le réglage, ce dernier devrait être effectué par une personne qui est familière avec le projecteur ou par un technicien.
- Lorsque vous appuyez sur la touche <DEFAULT> de la télécommande, l’élément de réglage sélectionné revient à la valeur par défaut pour le mode d’image en cours.
- Lorsque cet élément est réglé sur tout autre paramètre que [NON], le menu [OPTION D’AFFICHAGE] → [CORRECTION DE COULEUR] est fixé à [NON] et le menu [IMAGE] → [TEMPÉRATURE DE COULEUR] est fixé à [UTILISATEUR1].

Ajustement de l’appariement couleur à l’aide d’un colorimètre

Utilisez un colorimètre pouvant mesurer les coordonnées chromatiques et la luminance pour changer les couleurs [ROUGE], [VERT], [BLEU], [CYAN], [MAGENTA], [JAUNE] ou [BLANC] aux couleurs désirées.

1) Appuyez sur ▲▼ pour sélectionner [APPARIEMENT COULEUR].

- 2) Appuyez sur ◀▶ pour sélectionner [MESURE].
- 3) Appuyez sur la touche <ENTER>.
 - L’écran [APPARIEMENT COULEUR:MESURE] s’affiche.
- 4) Appuyez sur ▲▼ pour sélectionner [DONNÉES MESURÉES].
- 5) Appuyez sur la touche <ENTER>.
 - L’écran [DONNÉES MESURÉES] s’affiche.
- 6) Mesurez la luminance actuelle (Y) et les coordonnées de chromaticité (x, y) à l’aide d’un colorimètre.
- 7) Appuyez sur ▲▼ pour sélectionner une couleur, puis appuyez sur ◀▶ pour la valider.
 - Réglez [GRILLE-TEST AUTO] sur [OUI] pour afficher une mire de test des couleurs sélectionnées.
- 8) Quand toutes les entrées sont complétées, appuyez sur la touche <MENU>.
 - L’écran [APPARIEMENT COULEUR:MESURE] s’affiche.
- 9) Appuyez sur ▲▼ pour sélectionner [DONNÉE CIBLE].
- 10) Appuyez sur la touche <ENTER>.
 - L’écran [DONNÉE CIBLE] s’affiche.
- 11) Appuyez sur ▲▼ pour sélectionner une couleur, puis appuyez sur ◀▶ pour saisir les coordonnées des couleurs désirées.
 - Si vous réglez [GRILLE-TEST AUTO] sur [OUI], la mire de test destinée à la couleur sélectionnée s’affiche.
- 12) Quand toutes les entrées sont complétées, appuyez sur la touche <MENU>.

Remarque

- Les couleurs ne s’affichent pas correctement lorsque les données cible sont des couleurs en dehors de la zone de ce projecteur.
- Réglez [GRILLE-TEST AUTO] sur [OUI] pour afficher automatiquement une mire de test à utiliser pour le réglage des couleurs d’ajustement sélectionnées.
- Le réglage [GRILLE-TEST AUTO] change en même temps que le réglage dans le menu [MENU AVANÇÉ] → [FUSION BORDURE] → [OUI]/[UTILISATEUR] → [GRILLE-TEST AUTO].
- Avant d’utiliser un colorimètre ou un instrument similaire pour prendre les mesures, mesurez les couleurs affichées dans [GRILLE-TEST AUTO].
- Il est recommandé de saisir une valeur entre [1000] et [32768] sous [Y(RELATIF)] de [BLANC] de l’écran [DONNÉES MESURÉES]. Pour chaque valeur ([Y(RELATIF)] de [NOIR], [ROUGE], [VERT] et [BLEU]), saisissez la valeur relative pour la valeur [Y(RELATIF)] de [BLANC] basée sur la luminance (Y) de chaque couleur mesurée à l’aide du colorimètre.
- Pour certains instruments et environnements de mesure utilisés, une différence peut apparaître dans les coordonnées des couleurs des données cibles et de la valeur de mesure obtenues à partir d’un instrument.

[CORRECTION DE COULEUR]

Les couleurs peuvent être ajustées et enregistrées pour chaque format de signal d’entrée.

- 1) Appuyez sur ▲▼ pour sélectionner [CORRECTION DE COULEUR].
- 2) Appuyez sur ◀▶ pour changer d’élément.
 - Les éléments changent à chaque pression de la touche.

[NON]	Réglage standard.
[UTILISATEUR]	Pour chaque format de signal des signaux RGB et $Y_{C_B}C_{R}/Y_{P_B}P_R$, six couleurs de rouge, vert, bleu, cyan, magenta et jaune peuvent être ajustées et enregistrées. Appuyez sur la touche <ENTER> et réglez les détails. Le réglage est possible dans la plage de -31 à +31.

[RÉGLAGE IMAGE]

Réglez la taille d’écran.

Corrigez en choisissant la position d’image optimale pour l’écran réglé lors du changement de rapport d’aspect de l’image projetée. Procédez aux réglages nécessaires pour l’écran utilisé.

- 1) Appuyez sur ▲▼ pour sélectionner [RÉGLAGE IMAGE].
- 2) Appuyez sur la touche <ENTER>.
 - L’écran [RÉGLAGE IMAGE] s’affiche.

3) Appuyez sur ◀▶ pour commuter l’élément [FORMAT D’ÉCRAN].

- Les éléments changent à chaque pression de la touche.

[FORMAT D’ÉCRAN]	Plage lorsque [POSITION IMAGE] est sélectionné
[16:10]	Non ajustable.
[4:3]	Ajuste la position horizontale entre -160 et 160.
[16:9]	Ajuste la position verticale entre -60 et 60.

4) Appuyez sur ▲▼ pour sélectionner [POSITION IMAGE].

- [POSITION IMAGE] ne peut pas être sélectionné ni réglé lorsque [FORMAT D’ÉCRAN] est réglé sur [16:10].

5) Appuyez sur ◀▶ pour régler [POSITION IMAGE].

[SIGNAL AUTO]

Choisissez d’exécuter automatiquement ou non la configuration automatique des signaux.

Vous pouvez régler automatiquement la position de l’affichage à l’écran ou le niveau du signal sans appuyer à chaque fois sur la touche <AUTO SETUP> de la télécommande si vous saisissez fréquemment des signaux non enregistrés lors de réunions, etc.

1) Appuyez sur ▲▼ pour sélectionner [SIGNAL AUTO].

2) Appuyez sur ◀▶ pour changer d’élément.

- Les éléments changent à chaque pression de la touche.

[NON]	Désactive la fonction de signal automatique.
[OUI]	Exécute automatiquement la configuration automatique lorsque des images sont basculées sur des signaux non enregistrés pendant la projection.

[RÉGLAGE AUTOMATIQUE]

Réglez ceci lors de l’ajustement d’un signal spécial où d’un signal horizontalement important (16:9, etc.).

Réglage avec [MODE]

1) Appuyez sur ▲▼ pour sélectionner [RÉGLAGE AUTOMATIQUE].

2) Appuyez sur la touche <ENTER>.

- L’écran [RÉGLAGE AUTOMATIQUE] s’affiche.

3) Appuyez sur ▲▼ pour sélectionner [MODE].

4) Appuyez sur ◀▶ pour changer d’élément.

- Les éléments changent à chaque pression de la touche.

[DÉFAUT]	Réglage standard.
[LARGE]	Sélectionnez cet élément lorsque le rapport d’aspect d’une image est un signal grand écran qui ne correspond pas au réglage [DÉFAUT].
[UTILISATEUR]	Sélectionnez cela lors de la réception d’un signal à la résolution horizontale particulière (nombre de points d’affichage).

- Passez à l’étape 7) lorsque [DÉFAUT] ou [LARGE] est sélectionné.
- Passez à l’étape 5) lorsque [UTILISATEUR] est sélectionné.

5) Appuyez sur ▲▼ pour sélectionner [POINTS D’AFFICHAGE], puis appuyez sur ◀▶ pour faire correspondre [POINTS D’AFFICHAGE] à la résolution horizontale de la source du signal.

6) Appuyez sur ▲▼ pour sélectionner [MODE].

7) Appuyez sur la touche <ENTER>.

- Le réglage automatique est exécuté. [EN COURS] est affiché pendant l’ajustement automatique. Une fois terminé, l’écran [RÉGLAGE AUTOMATIQUE] revient.

Remarque

- La configuration automatique du signal peut être exécutée lors de l’entrée de signaux analogiques RGB composés de points tels que des signaux d’ordinateur ou des signaux DVI-D/HDMI.

Réglage automatique de la position

- 1) Appuyez sur ▲▼ pour sélectionner [RÉGLAGE AUTOMATIQUE].
- 2) Appuyez sur la touche <ENTER>.
 - L’écran [RÉGLAGE AUTOMATIQUE] s’affiche.
- 3) Appuyez sur ▲▼ pour sélectionner [AJUSTEMENT DE POSITION].
- 4) Appuyez sur ◀▶ pour changer d’élément.

[OUI]	Réglez la position et la taille de l’écran une fois la configuration automatique exécutée.
[NON]	Ne réalise pas l’ajustement automatique.

Réglage automatique du niveau de signal

- 1) Appuyez sur ▲▼ pour sélectionner [RÉGLAGE AUTOMATIQUE].
- 2) Appuyez sur la touche <ENTER>.
 - L’écran [RÉGLAGE AUTOMATIQUE] s’affiche.
- 3) Appuyez sur ▲▼ pour sélectionner [AJUST DU NIVEAU DE SIGNAL].
- 4) Appuyez sur ◀▶ pour changer d’élément.

[NON]	Ne réalise pas l’ajustement automatique.
[OUI]	Règle le niveau de noir (menu [IMAGE] → [LUMINOSITÉ]) et le niveau de blanc (menu [IMAGE] → [CONTRASTE]) lorsque la configuration automatique est exécutée.

Remarque

- Il se peut que [AJUST DU NIVEAU DE SIGNAL] ne fonctionne pas correctement tant qu’une image fixe contenant des noirs et des blancs clairs est entrée.

[RÉGLAGE ENTRÉE AUXILIAIRE]

Réglez la fonction de sauvegarde permettant de commuter le signal vers le signal d’entrée de sauvegarde le plus en douceur possible quand le signal d’entrée est perturbé.

Utilisation de l’entrée SDI et de l’entrée HDMI ou DVI-D

- 1) Appuyez sur ▲▼ pour sélectionner [RÉGLAGE ENTRÉE AUXILIAIRE].
- 2) Appuyez sur la touche <ENTER>.
 - L’écran [RÉGLAGE ENTRÉE AUXILIAIRE] s’affiche.
- 3) Appuyez sur ▲▼ pour sélectionner [MODE ENTRÉE AUXILIAIRE].
- 4) Appuyez sur la touche <ENTER>.
 - L’écran [MODE ENTRÉE AUXILIAIRE] s’affiche.
- 5) Appuyez sur ▲▼ pour sélectionner la combinaison de l’entrée et appuyez sur la touche <ENTER>.

Entrée primaire	Entrée secondaire	Détails
	[NON]	Désactive la fonction de sauvegarde.
[DVI-D]	[HDMI]	Active la fonction de sauvegarde.
[SDI]	[DVI-D]	
[SDI]	[HDMI]	

- 6) Appuyez sur la touche <MENU>.
 - L’écran [RÉGLAGE ENTRÉE AUXILIAIRE] s’affiche.

7) Appuyez sur ▲▼ pour sélectionner [COMMUTATION AUTOMATIQUE].

- Il n’est pas possible de sélectionner [COMMUTATION AUTOMATIQUE] lorsque [MODE ENTRÉE AUXILIAIRE] est réglé sur [NON].

8) Appuyez sur ◀▶ pour commuter l’élément.

- Les éléments changent à chaque pression de la touche.

[EN SERVICE]	Bascule automatiquement vers l’entrée secondaire (entrée primaire) lorsque le signal d’entrée de l’entrée primaire (entrée secondaire) est perturbé.
[HORS SERVICE]	Désactive la fonction de commutation d’entrée automatique.

Remarque

- La fonction de sauvegarde est activée lorsque [MODE ENTRÉE AUXILIAIRE] est réglée sur tout autre paramètre que [NON] et que le même signal est reçu par l’entrée primaire et l’entrée secondaire.
- Pour commuter sur le signal d’entrée de sauvegarde à l’aide de la fonction de sauvegarde, vérifiez que les trois conditions suivantes sont satisfaites pour pouvoir utiliser cette fonction.
 - Réglez [MODE ENTRÉE AUXILIAIRE] sur une combinaison des entrées SDI et DVI-D ou des entrées SDI et HDMI.
 - Entrez le même signal dans les entrées primaire et secondaire.
 - Affichez l’image de l’entrée primaire ou de l’entrée secondaire.
- Si l’entrée est commutée sur une entrée autre que l’entrée primaire ou secondaire alors que la fonction de sauvegarde est opérationnelle, l’état de préparation permettant d’utiliser la fonction de sauvegarde est annulé. Pour commuter à nouveau sur le signal d’entrée de sauvegarde à l’aide de la fonction de sauvegarde, basculez vers l’entrée primaire ou secondaire.
- Lorsque [MODE ENTRÉE AUXILIAIRE] est configuré sur tout autre paramètre que [NON], la combinaison de cette entrée s’affiche sous [ENTRÉE PRIMAIRE] et [ENTRÉE SECONDAIRE] de l’écran [RÉGLAGE ENTRÉE AUXILIAIRE].
- [ÉTAT ENTRÉE AUXILIAIRE] s’affiche dans le guide d’entrée (➔ page 117) et sur l’écran [ÉTAT] (➔ pages 75, 144) lorsque [MODE ENTRÉE AUXILIAIRE] est configuré sur tout autre paramètre que [NON].
Lorsque le signal peut être commuté sur le signal d’entrée de sauvegarde à l’aide de la fonction de sauvegarde, [ACTIVE] s’affiche sous [ÉTAT ENTRÉE AUXILIAIRE]. Lorsque c’est impossible, [INACTIVE] s’affiche à la place.
L’entrée secondaire est l’entrée de sauvegarde lorsque [ÉTAT ENTRÉE AUXILIAIRE] indique [ACTIVE] tout en affichant l’image de l’entrée primaire.
L’entrée primaire est l’entrée de sauvegarde lorsque [ÉTAT ENTRÉE AUXILIAIRE] indique [ACTIVE] tout en affichant l’image de l’entrée secondaire.
- Lorsque la combinaison de l’entrée du [MODE ENTRÉE AUXILIAIRE] correspond aux entrées SDI et DVI-D ou aux entrées SDI et HDMI, l’entrée commute de manière fluide si la commutation se fait entre l’entrée primaire et l’entrée secondaire, lorsque le signal d’entrée de sauvegarde peut être commuté.
- Lorsque [COMMUTATION AUTOMATIQUE] est réglé sur [EN SERVICE] et [ÉTAT ENTRÉE AUXILIAIRE] indique [ACTIVE], le signal est commuté sur l’entrée de sauvegarde si le signal d’entrée est perturbé.
- Lorsque [COMMUTATION AUTOMATIQUE] est réglé sur [EN SERVICE], l’indication sous [ÉTAT ENTRÉE AUXILIAIRE] bascule sur [INACTIVE] si le signal d’entrée est perturbé et commute automatiquement sur l’entrée de sauvegarde. Dans ce cas, il est impossible de basculer vers le signal d’entrée de sauvegarde avant que le signal d’entrée initial n’ait été rétabli. Si l’entrée a automatiquement commuté sur l’entrée de sauvegarde, il est possible de commuter sur le signal d’entrée de sauvegarde une fois le signal initial rétabli. Dans ce cas, l’entrée en cours est conservée.
- Les valeurs de réglage de l’entrée primaire s’appliquent aux valeurs d’ajustement d’image comme le menu [IMAGE] → [MODE IMAGE], [GAMMA] et [TEMPÉRATURE DE COULEUR].
- Lorsque la combinaison d’entrées sous [MODE ENTRÉE AUXILIAIRE] correspond aux entrées SDI et DVI-D ou aux entrées SDI et HDMI, la fonction de sauvegarde est activée uniquement dans la combinaison de signaux suivante.

Entrée primaire [SDI]	Entrée secondaire [DVI-D]/[HDMI]
HD-SDI 720/60p YP _B P _R 4:2:2	720/60p YP _B P _R 4:4:4
HD-SDI 720/50p YP _B P _R 4:2:2	720/50p YP _B P _R 4:4:4
3G-SDI 1080/60i RGB	1080/60i RGB
3G-SDI 1080/50i RGB	1080/50i RGB
3G-SDI 1080/24p RGB	1080/24p RGB
3G-SDI 1080/25p RGB	1080/25p RGB
3G-SDI 1080/30p RGB	1080/30p RGB
3G-SDI 1080/60p YP _B P _R 4:2:2	1080/60p YP _B P _R 4:4:4
3G-SDI 1080/50p YP _B P _R 4:2:2	1080/50p YP _B P _R 4:4:4

Utilisation des entrées DVI-D et HDMI

1) Appuyez sur ▲▼ pour sélectionner [RÉGLAGE ENTRÉE AUXILIAIRE].

2) Appuyez sur la touche <ENTER>.

- L’écran [RÉGLAGE ENTRÉE AUXILIAIRE] s’affiche.

3) Appuyez sur ▲▼ pour sélectionner [MODE ENTRÉE AUXILIAIRE].

- 4) Appuyez sur la touche <ENTER>.
 - L’écran [MODE ENTRÉE AUXILIAIRE] s’affiche.
- 5) Appuyez sur ▲▼ pour sélectionner la combinaison des entrées DVI-D et HDMI et appuyez sur la touche <ENTER>.
- 6) Appuyez sur la touche <MENU>.
 - L’écran [RÉGLAGE ENTRÉE AUXILIAIRE] s’affiche.
- 7) Appuyez sur ▲▼ pour sélectionner [COMMUTATION AUTOMATIQUE].
 - Il n’est pas possible de sélectionner [COMMUTATION AUTOMATIQUE] lorsque [MODE ENTRÉE AUXILIAIRE] est réglé sur [NON].
- 8) Appuyez sur ◀▶ pour commuter l’élément.
 - Les éléments changent à chaque pression de la touche.

[EN SERVICE]	Bascule automatiquement vers l’entrée secondaire quand le signal d’entrée de l’entrée primaire est perturbé.
[HORS SERVICE]	Désactive la fonction de commutation d’entrée automatique.

Remarque

- La fonction de sauvegarde est activée lorsque [MODE ENTRÉE AUXILIAIRE] est réglée sur tout autre paramètre que [NON] et que le même signal est reçu par l’entrée primaire et l’entrée secondaire.
- Pour commuter sur le signal d’entrée de sauvegarde à l’aide de la fonction de sauvegarde, vérifiez que les trois conditions suivantes sont satisfaites pour pouvoir utiliser cette fonction.
 - Réglez [MODE ENTRÉE AUXILIAIRE] sur une combinaison des entrées DVI-D et HDMI.
 - Entrez le même signal dans les entrées primaire et secondaire.
 - Affichez l’image de l’entrée primaire.
- Dans les cas suivants, l’état de préparation est annulé. Pour commuter sur le signal d’entrée de sauvegarde à l’aide de la fonction de sauvegarde, commutez sur l’entrée primaire et entrez dans l’état de préparation.
 - Lors de la commutation sur une entrée autre que l’entrée primaire de l’état de préparation
 - Lors de la commutation sur l’entrée secondaire alors que la fonction de sauvegarde est active
- Lorsque [MODE ENTRÉE AUXILIAIRE] est configuré sur tout autre paramètre que [NON], la combinaison de cette entrée s’affiche sous [ENTRÉE PRIMAIRE] et [ENTRÉE SECONDAIRE] de l’écran [RÉGLAGE ENTRÉE AUXILIAIRE].
- [ÉTAT ENTRÉE AUXILIAIRE] s’affiche dans le guide d’entrée (➔ page 117) et sur l’écran [ÉTAT] (➔ pages 75, 144) lorsque [MODE ENTRÉE AUXILIAIRE] est configuré sur tout autre paramètre que [NON].
Lorsque le signal peut être commuté sur le signal d’entrée de sauvegarde à l’aide de la fonction de sauvegarde, [ACTIVE] s’affiche sous [ÉTAT ENTRÉE AUXILIAIRE]. Lorsque c’est impossible, [INACTIVE] s’affiche à la place.
- Lorsque [COMMUTATION AUTOMATIQUE] est réglé sur [EN SERVICE] et [ÉTAT ENTRÉE AUXILIAIRE] indique [ACTIVE], le signal est commuté sur l’entrée de sauvegarde si le signal d’entrée est perturbé.
- Les valeurs de réglage de l’entrée primaire s’appliquent aux valeurs d’ajustement d’image comme le menu [IMAGE] → [MODE IMAGE], [GAMMA] et [TEMPÉRATURE DE COULEUR].

[RGB IN]

Réglez la borne <RGB 1 IN> et la borne <RGB 2 IN>.

Changement du niveau de tranche d’un signal de synchronisation d’entrée

- 1) Appuyez sur ▲▼ pour sélectionner [RGB IN].
- 2) Appuyez sur la touche <ENTER>.
 - L’écran [RGB IN] s’affiche.
- 3) Appuyez sur ▲▼ pour sélectionner [SEUIL DE DETECTION SYNC RGB1] ou [SEUIL DE DETECTION SYNC RGB2].
- 4) Appuyez sur ◀▶ pour commuter l’élément.

[FAIBLE]	Réglez le niveau de tranche sur [FAIBLE].
[HAUTE]	Réglez le niveau de tranche sur [HAUTE].

Réglage de [MODE EDID RGB2]

- 1) Appuyez sur ▲▼ pour sélectionner [RGB IN].

- 2) Appuyez sur la touche <ENTER>.
 - L’écran [RGB IN] s’affiche.
- 3) Appuyez sur ▲▼ pour sélectionner [MODE EDID RGB2].
- 4) Appuyez sur la touche <ENTER>.
 - L’écran [MODE EDID RGB2] s’affiche.
- 5) Appuyez sur ◀▶ pour activer [MODE EDID].
 - Les éléments changent à chaque pression de la touche.

[DÉFAUT]	Réglage standard.
[ADAPTATION IMAGE]	Modifie les données EDID selon le réglage [FORMAT D’ÉCRAN].
[UTILISATEUR]	Règle les éléments [RÉSOLUTION] et [FRÉQ. BALAYAGE VERTICAL] en tant qu’EDID.

- Passez à l’étape 10) lorsque [DÉFAUT] ou [ADAPTATION IMAGE] est sélectionné.

- 6) Appuyez sur la touche <ENTER>.
 - L’écran [RÉSOLUTION] s’affiche.
- 7) Appuyez sur ▲▼◀▶ pour sélectionner [RÉSOLUTION].
 - Sélectionnez [1024x768p], [1280x720p], [1280x768p], [1280x800p], [1280x1024p], [1366x768p], [1400x1050p], [1440x900p], [1600x900p], [1600x1200p], [1680x1050p], [1920x1080p], [1920x1080i] ou [1920x1200p].
- 8) Appuyez sur la touche <ENTER>.
 - L’écran [FRÉQ. BALAYAGE VERTICAL] s’affiche.
- 9) Appuyez sur ◀▶ pour sélectionner [FRÉQ. BALAYAGE VERTICAL].
 - Sélectionnez [60Hz], [50Hz], [30Hz], [25Hz] ou [24Hz] lorsque [1920x1080p] est sélectionné pour [RÉSOLUTION].
 - Sélectionnez [60Hz], [50Hz] ou [48Hz] lorsque [1920x1080i] est sélectionné pour [RÉSOLUTION].
 - Sélectionnez [60Hz] ou [50Hz] quand les paramètres suivants ne sont pas sélectionnés pour [RÉSOLUTION].
 - [1920x1080p], [1920x1080i]
- 10) Appuyez sur la touche <ENTER>.
 - L’écran de confirmation s’affiche.
- 11) Appuyez sur ◀▶ pour sélectionner [EXÉCUTER], puis appuyez sur la touche <ENTER>.

Remarque

- Les détails de réglage s’affichent sous [RÉSOLUTION] et [FRÉQ. BALAYAGE VERTICAL] de [ÉTAT EDID].
- Le réglage de la résolution et de la fréquence de balayage vertical peut être nécessaire sur l’ordinateur ou le périphérique vidéo utilisé.
- L’ordinateur, le périphérique vidéo ou le projecteur utilisé peut nécessiter une mise hors tension et une mise sous tension de nouveau après la configuration.
- La sortie avec la résolution ou la fréquence de balayage vertical réglée peut ne pas être possible selon l’ordinateur ou le périphérique vidéo utilisé.

[DVI-D IN]

Réglez cet élément selon le signal vidéo reçu par la borne <DVI-D IN>.

Réglage de [NIVEAU DU SIGNAL] sous [DVI-D IN]

- 1) Appuyez sur ▲▼ pour sélectionner [DVI-D IN].
- 2) Appuyez sur la touche <ENTER>.
 - L’écran [DVI-D IN] s’affiche.
- 3) Appuyez sur ▲▼ pour sélectionner [NIVEAU DU SIGNAL].
- 4) Appuyez sur ◀▶ pour changer d’élément.
 - Les éléments changent à chaque pression de la touche.

[AUTO]	Définit automatiquement le niveau du signal.
--------	--

[0-255:PC]	Sélectionnez cet élément lorsque le signal émis par la borne DVI-D d’un périphérique externe (tel qu’un ordinateur) est reçu par la borne <DVI-D IN>.
[16-235]	Sélectionnez cet élément lorsque le signal émis par la borne HDMI du périphérique externe (tel qu’un lecteur de disque Blu-ray) est reçu par la borne <DVI-D IN> via un câble de conversion, etc.

Remarque

- Le réglage optimal varie selon le réglage de sortie du périphérique externe relié. Consultez le manuel d’utilisation du périphérique externe en ce qui concerne la sortie du périphérique externe.

Réglage de [SÉLECTION EDID] sous [DVI-D IN]

- Appuyez sur ▲▼ pour sélectionner [DVI-D IN].
- Appuyez sur la touche <ENTER>.
 - L’écran [DVI-D IN] s’affiche.
- Appuyez sur ▲▼ pour sélectionner [SÉLECTION EDID].
- Appuyez sur ◀▶ pour commuter l’élément.
 - Les éléments changent à chaque pression de la touche.

[EDID3]	Détermine le signal d’image animée ou d’image fixe automatiquement.
[EDID1]	Sélectionnez cet élément principalement lorsqu’un périphérique externe qui émet un signal d’image animée (tel qu’un lecteur de disque Blu-ray) est raccordé à la borne <DVI-D IN>.
[EDID2:PC]	Sélectionnez cet élément principalement lorsqu’un périphérique externe qui émet un signal d’image fixe (tel qu’un ordinateur) est raccordé à la borne <DVI-D IN>.

Remarque

- Les données Plug and Play varient si le paramètre est modifié. Reportez-vous à la section « Liste des signaux compatibles » (➔ page 210) pour obtenir des détails sur une résolution prenant en charge la fonction Plug and Play.

Réglage de [MODE EDID] sous [DVI-D IN]

- Appuyez sur ▲▼ pour sélectionner [DVI-D IN].
- Appuyez sur la touche <ENTER>.
 - L’écran [DVI-D IN] s’affiche.
- Appuyez sur ▲▼ pour sélectionner [MODE EDID].
- Appuyez sur la touche <ENTER>.
 - L’écran [MODE EDID DVI-D] s’affiche.
- Appuyez sur ◀▶ pour commuter l’élément.
 - Les éléments changent à chaque pression de la touche.

[DÉFAUT]	Réglage standard.
[ADAPTATION IMAGE]	Modifie les données EDID selon le réglage [FORMAT D’ÉCRAN].
[UTILISATEUR]	Règle les éléments [RÉSOLUTION] et [FRÉQ. BALAYAGE VERTICAL] en tant qu’EDID.

- Passez à l’étape 10) lorsque [DÉFAUT] ou [ADAPTATION IMAGE] est sélectionné.
- Appuyez sur la touche <ENTER>.
 - L’écran [RÉSOLUTION] s’affiche.
 - Appuyez sur ▲▼◀▶ pour sélectionner [RÉSOLUTION].
 - Sélectionnez [1024x768p], [1280x720p], [1280x768p], [1280x800p], [1280x1024p], [1366x768p], [1400x1050p], [1440x900p], [1600x900p], [1600x1200p], [1680x1050p], [1920x1080p], [1920x1080i] ou [1920x1200p].
 - Appuyez sur la touche <ENTER>.
 - L’écran [FRÉQ. BALAYAGE VERTICAL] s’affiche.

- 9) Appuyez sur ◀▶ pour sélectionner [FRÉQ. BALAYAGE VERTICAL].
- Sélectionnez [60Hz], [50Hz], [30Hz], [25Hz] ou [24Hz] lorsque [1920x1080p] est sélectionné pour [RÉSOLUTION].
 - Sélectionnez [60Hz], [50Hz] ou [48Hz] lorsque [1920x1080i] est sélectionné pour [RÉSOLUTION].
 - Sélectionnez [60Hz] ou [50Hz] quand les paramètres suivants ne sont pas sélectionnés pour [RÉSOLUTION].
 - [1920x1080p], [1920x1080i]
- 10) Appuyez sur la touche <ENTER>.
- L’écran de confirmation s’affiche.
- 11) Appuyez sur ◀▶ pour sélectionner [EXÉCUTER], puis appuyez sur la touche <ENTER>.

Remarque

- Les détails de réglage s’affichent sous [RÉSOLUTION] et [FRÉQ. BALAYAGE VERTICAL] de [ÉTAT EDID].
- Le réglage de la résolution et de la fréquence de balayage vertical peut être nécessaire sur l’ordinateur ou le périphérique vidéo utilisé.
- L’ordinateur, le périphérique vidéo ou le projecteur utilisé peut nécessiter une mise hors tension et une mise sous tension de nouveau après la configuration.
- La sortie avec la résolution ou la fréquence de balayage vertical réglée peut ne pas être possible selon l’ordinateur ou le périphérique vidéo utilisé.

[HDMI IN]

Réglez cet élément selon l’entrée de signal vidéo dans la borne <HDMI IN>.

Réglage de [NIVEAU DU SIGNAL] sous [HDMI IN]

- 1) Appuyez sur ▲▼ pour sélectionner [HDMI IN].
- 2) Appuyez sur la touche <ENTER>.
 - L’écran [HDMI IN] s’affiche.
- 3) Appuyez sur ▲▼ pour sélectionner [NIVEAU DU SIGNAL].
- 4) Appuyez sur ◀▶ pour changer d’élément.
 - Les éléments changent à chaque pression de la touche.

[AUTO]	Définit automatiquement le niveau du signal.
[64-940]	Sélectionnez cet élément lorsque la sortie de signal de la borne HDMI d’un périphérique externe (tel qu’un lecteur de disque Blu-ray) est reçue par la borne <HDMI IN>.
[0-1023]	Sélectionnez cet élément lorsque la sortie de signal de la borne DVI-D d’un périphérique externe (tel qu’un ordinateur) est reçue par la borne <HDMI IN> via un câble de conversion ou similaire. Sélectionnez également cet élément lorsque la sortie de signal de la borne HDMI d’un ordinateur ou de tout autre appareil est reçue par la borne <HDMI IN>.

Remarque

- Le réglage optimal varie selon le réglage de sortie du périphérique externe relié. Consultez le manuel d’utilisation du périphérique externe en ce qui concerne la sortie du périphérique externe.
- Le niveau du signal HDMI s’affiche pour 30 bits d’entrée.

Réglage de [SÉLECTION EDID] sous [HDMI IN]

- 1) Appuyez sur ▲▼ pour sélectionner [HDMI IN].
- 2) Appuyez sur la touche <ENTER>.
 - L’écran [HDMI IN] s’affiche.
- 3) Appuyez sur ▲▼ pour sélectionner [SÉLECTION EDID].
- 4) Appuyez sur ◀▶ pour changer d’élément.
 - Les éléments changent à chaque pression de la touche.

[4K/60p]	Commute sur l’EDID correspondant au signal vidéo 4K (4 096 x 2 160 points au maximum, fréquence de balayage vertical maximale de 60 Hz).
----------	--

[4K/30p]	Commute sur l'EDID correspondant au signal vidéo 4K (4 096 x 2 160 points au maximum, fréquence de balayage vertical maximale de 30 Hz).
[2K]	Commute sur l'EDID correspondant au signal vidéo 2K (1 920 x 1 200 points au maximum) ou inférieur.

Remarque

- Commutez le réglage sur [4K/30p] lorsque l'image appropriée n'est pas projetée tandis que [SÉLECTION EDID] est réglé sur [4K/60p] et que le signal vidéo 4K est reçu.
- Commutez le réglage sur [2K] lorsque l'image appropriée n'est pas projetée tandis que [SÉLECTION EDID] est réglé sur [4K/60p] ou [4K/30p] et que le signal vidéo 2K ou inférieur est reçu.
- Pour plus de détails sur le signal décrit dans l'EDID de [4K/60p], [4K/30p] ou [2K], reportez-vous à la section « Liste des signaux compatibles Plug and Play » (➔ page 212).

Réglage de [MODE EDID] sous [HDMI IN]

- 1) Appuyez sur ▲▼ pour sélectionner [HDMI IN].
- 2) Appuyez sur la touche <ENTER>.
 - L'écran [HDMI IN] s'affiche.
- 3) Appuyez sur ▲▼ pour sélectionner [MODE EDID].
- 4) Appuyez sur la touche <ENTER>.
 - L'écran [MODE EDID HDMI] s'affiche.
- 5) Appuyez sur ◀▶ pour changer d'élément.
 - Les éléments changent à chaque pression de la touche.

[DÉFAUT]	Réglage standard.
[ADAPTATION IMAGE]	Modifie les données EDID selon le réglage [FORMAT D'ÉCRAN].
[UTILISATEUR]	Réglez les éléments [RÉSOLUTION] et [FRÉQ. BALAYAGE VERTICAL] en tant qu'EDID.

- Passez à l'étape 10) lorsque [DÉFAUT] ou [ADAPTATION IMAGE] est sélectionné.
- 6) Appuyez sur la touche <ENTER>.
 - L'écran [RÉSOLUTION] s'affiche.
 - 7) Appuyez sur ▲▼◀▶ pour sélectionner [RÉSOLUTION].
 - Sélectionnez [1024x768p], [1280x720p], [1280x768p], [1280x800p], [1280x1024p], [1366x768p], [1400x1050p], [1440x900p], [1600x900p], [1600x1200p], [1680x1050p], [1920x1080p], [1920x1080i] ou [1920x1200p].
 - 8) Appuyez sur la touche <ENTER>.
 - L'écran [FRÉQ. BALAYAGE VERTICAL] s'affiche.
 - 9) Appuyez sur ◀▶ pour sélectionner [FRÉQ. BALAYAGE VERTICAL].
 - Sélectionnez [60Hz], [50Hz], [30Hz], [25Hz] ou [24Hz] lorsque [1920x1080p] est sélectionné pour [RÉSOLUTION].
 - Sélectionnez [60Hz], [50Hz] ou [48Hz] lorsque [1920x1080i] est sélectionné pour [RÉSOLUTION].
 - Sélectionnez [60Hz] ou [50Hz] quand les paramètres suivants ne sont pas sélectionnés pour [RÉSOLUTION].
 - [1920x1080p], [1920x1080i]
 - 10) Appuyez sur la touche <ENTER>.
 - L'écran de confirmation s'affiche.
 - 11) Appuyez sur ◀▶ pour sélectionner [EXÉCUTER], puis appuyez sur la touche <ENTER>.

Remarque

- Les détails de réglage s'affichent sous [RÉSOLUTION] et [FRÉQ. BALAYAGE VERTICAL] de [ÉTAT EDID].
- Le réglage de la résolution et de la fréquence de balayage vertical peut être nécessaire sur l'ordinateur ou le périphérique vidéo utilisé.
- L'ordinateur, le périphérique vidéo ou le projecteur utilisé peut nécessiter une mise hors tension et une mise sous tension de nouveau après la configuration.
- La sortie avec la résolution ou la fréquence de balayage vertical réglée peut ne pas être possible selon l'ordinateur ou le périphérique vidéo utilisé.

[DIGITAL LINK IN]

Réglez cet élément selon l’entrée de signal vidéo dans la borne <DIGITAL LINK/LAN>.

Réglage de [NIVEAU DU SIGNAL] sous [DIGITAL LINK IN]

- 1) Appuyez sur ▲▼ pour sélectionner [DIGITAL LINK IN].
- 2) Appuyez sur la touche <ENTER>.
 - L’écran [DIGITAL LINK IN] s’affiche.
- 3) Appuyez sur ▲▼ pour sélectionner [NIVEAU DU SIGNAL].
- 4) Appuyez sur ◀▶ pour changer d’élément.
 - Les éléments changent à chaque pression de la touche.

[AUTO]	Définit automatiquement le niveau du signal.
[64-940]	Sélectionnez cet élément lorsque la sortie de signal de la borne HDMI d’un périphérique externe (lecteur de disque Blu-ray, etc.) est reçue par la borne <DIGITAL LINK/LAN>, via un émetteur sur câble à paires torsadées.
[0-1023]	Sélectionnez cette option lorsque la sortie de signal de la borne DVI-D ou de la borne HDMI d’un périphérique externe (comme un ordinateur) est connectée à la borne <DIGITAL LINK/LAN> via un émetteur sur câble à paires torsadées.

Remarque

- Le réglage optimal varie selon le réglage de sortie du périphérique externe relié. Consultez le manuel d’utilisation du périphérique externe en ce qui concerne la sortie du périphérique externe.
- Le niveau du signal s’affiche pour 30 bits d’entrée.

Réglage de [SÉLECTION EDID] sous [DIGITAL LINK IN]

- 1) Appuyez sur ▲▼ pour sélectionner [DIGITAL LINK IN].
- 2) Appuyez sur la touche <ENTER>.
 - L’écran [DIGITAL LINK IN] s’affiche.
- 3) Appuyez sur ▲▼ pour sélectionner [SÉLECTION EDID].
- 4) Appuyez sur ◀▶ pour changer d’élément.
 - Les éléments changent à chaque pression de la touche.

[4K/60p]	Commute sur l’EDID correspondant au signal vidéo 4K (4 096 x 2 160 points au maximum, fréquence de balayage vertical maximale de 60 Hz).
[4K/30p]	Commute sur l’EDID correspondant au signal vidéo 4K (4 096 x 2 160 points au maximum, fréquence de balayage vertical maximale de 30 Hz).
[2K]	Commute sur l’EDID correspondant au signal vidéo 2K (1 920 x 1 200 points au maximum) ou inférieur.

Remarque

- Commutez le réglage sur [4K/30p] lorsque l’image appropriée n’est pas projetée tandis que [SÉLECTION EDID] est réglé sur [4K/60p] et que le signal vidéo 4K est reçu.
- Commutez le réglage sur [2K] lorsque l’image appropriée n’est pas projetée tandis que [SÉLECTION EDID] est réglé sur [4K/60p] ou [4K/30p] et que le signal vidéo 2K ou inférieur est reçu.
- Pour plus de détails sur le signal décrit dans l’EDID de [4K/60p], [4K/30p] ou [2K], reportez-vous à la section « Liste des signaux compatibles Plug and Play » (➔ page 212).

Réglage de [MODE EDID] sous [DIGITAL LINK IN]

- 1) Appuyez sur ▲▼ pour sélectionner [DIGITAL LINK IN].
- 2) Appuyez sur la touche <ENTER>.
 - L’écran [DIGITAL LINK IN] s’affiche.
- 3) Appuyez sur ▲▼ pour sélectionner [MODE EDID].

- 4) Appuyez sur la touche <ENTER>.
 - L’écran [MODE EDID DIGITAL LINK] s’affiche.
- 5) Appuyez sur ◀▶ pour changer d’élément.
 - Les éléments changent à chaque pression de la touche.

[DÉFAUT]	Réglage standard.
[ADAPTATION IMAGE]	Modifie les données EDID selon le réglage [FORMAT D’ÉCRAN].
[UTILISATEUR]	Règle les éléments [RÉSOLUTION] et [FRÉQ. BALAYAGE VERTICAL] en tant qu’EDID.

- Passez à l’étape 10) lorsque [DÉFAUT] ou [ADAPTATION IMAGE] est sélectionné.
- 6) Appuyez sur la touche <ENTER>.
 - L’écran [RÉSOLUTION] s’affiche.
 - 7) Appuyez sur ▲▼◀▶ pour sélectionner [RÉSOLUTION].
 - Sélectionnez [1024x768p], [1280x720p], [1280x768p], [1280x800p], [1280x1024p], [1366x768p], [1400x1050p], [1440x900p], [1600x900p], [1600x1200p], [1680x1050p], [1920x1080p], [1920x1080i] ou [1920x1200p].
 - 8) Appuyez sur la touche <ENTER>.
 - L’écran [FRÉQ. BALAYAGE VERTICAL] s’affiche.
 - 9) Appuyez sur ◀▶ pour commuter [FRÉQ. BALAYAGE VERTICAL].
 - Sélectionnez [60Hz], [50Hz], [30Hz], [25Hz] ou [24Hz] lorsque [1920x1080p] est sélectionné pour [RÉSOLUTION].
 - Sélectionnez [60Hz], [50Hz] ou [48Hz] lorsque [1920x1080i] est sélectionné pour [RÉSOLUTION].
 - Sélectionnez [60Hz] ou [50Hz] quand les paramètres suivants ne sont pas sélectionnés pour [RÉSOLUTION].
 - [1920x1080p], [1920x1080i]
 - 10) Appuyez sur la touche <ENTER>.
 - L’écran de confirmation s’affiche.
 - 11) Appuyez sur ◀▶ pour sélectionner [EXÉCUTER], puis appuyez sur la touche <ENTER>.

Remarque

- Les détails de réglage s’affichent sous [RÉSOLUTION] et [FRÉQ. BALAYAGE VERTICAL] de [ÉTAT EDID].
- Le réglage de la résolution et de la fréquence de balayage vertical peut être nécessaire sur l’ordinateur ou le périphérique vidéo utilisé.
- L’ordinateur, le périphérique vidéo ou le projecteur utilisé peut nécessiter une mise hors tension et une mise sous tension de nouveau après la configuration.
- La sortie avec la résolution ou la fréquence de balayage vertical réglée peut ne pas être possible selon l’ordinateur ou le périphérique vidéo utilisé.

[SDI IN]

Régalez cet élément selon l’entrée de signal dans la borne <SDI IN>.

Réglage de [RÉSOLUTION]

- 1) Appuyez sur ▲▼ pour sélectionner [SDI IN].
- 2) Appuyez sur la touche <ENTER>.
 - L’écran [SDI IN] s’affiche.
- 3) Appuyez sur ▲▼ pour sélectionner [RÉSOLUTION], puis appuyez sur la touche <ENTER>.
 - L’écran [RÉSOLUTION] s’affiche.
- 4) Appuyez sur ▲▼ pour sélectionner l’élément, puis appuyez sur la touche <ENTER>.
 - Sélectionnez [AUTO], [720x480i], [720x576i], [1280x720p], [1920x1080i], [1920x1080p], [1920x1080sF] ou [2048x1080p].

Réglage de [3G-SDI MAPPING]

- 1) Appuyez sur ▲▼ pour sélectionner [SDI IN].

- 2) Appuyez sur la touche <ENTER>.
 - L’écran [SDI IN] s’affiche.
- 3) Appuyez sur ▲▼ pour sélectionner [3G-SDI MAPPING].
- 4) Appuyez sur ◀▶ pour commuter l’élément.
 - Les éléments changent à chaque pression de la touche.

[AUTO]	Sélectionne automatiquement [NIVEAU A] ou [NIVEAU B].
[NIVEAU A]	Fixe la méthode de mappage sur 3G-SDI Level-A.
[NIVEAU B]	Fixe la méthode de mappage sur 3G-SDI Level-B.

Remarque

- Cet élément ne fonctionne pas pendant l’entrée de signal SD-SDI ou HD-SDI.

Réglage de [SÉLECTION SYSTÈME]

- 1) Appuyez sur ▲▼ pour sélectionner [SDI IN].
- 2) Appuyez sur la touche <ENTER>.
 - L’écran [SDI IN] s’affiche.
- 3) Appuyez sur ▲▼ pour sélectionner [SÉLECTION SYSTÈME].
- 4) Appuyez sur ◀▶ pour changer d’élément.
 - Les éléments changent à chaque pression de la touche.

[AUTO]	Sélectionne automatiquement [RGB], [YP _B P _R 4:4:4] ou [YP _B P _R 4:2:2]. [RGB], [YP _B P _R 4:4:4] ou [YP _B P _R 4:2:2] est automatiquement sélectionné en lisant l’ID de charge utile associé au signal d’entrée. [RGB] est sélectionné quand l’ID de charge utile n’est pas associé au signal d’entrée.
[RGB]	Se fixe sur [RGB].
[YP _B P _R 4:4:4]	Se fixe sur [YP _B P _R 4:4:4].
[YP _B P _R 4:2:2]	Se fixe sur [YP _B P _R 4:2:2].

Réglage de [ECHANT.]

- 1) Appuyez sur ▲▼ pour sélectionner [SDI IN].
- 2) Appuyez sur la touche <ENTER>.
 - L’écran [SDI IN] s’affiche.
- 3) Appuyez sur ▲▼ pour sélectionner [ECHANT.].
- 4) Appuyez sur ◀▶ pour commuter l’élément.
 - Les éléments changent à chaque pression de la touche.

[AUTO]	Sélectionne automatiquement [12-bit] ou [10-bit].
[12-bit]	Se fixe sur [12-bit].
[10-bit]	Se fixe sur [10-bit].

Réglage de [NIVEAU DU SIGNAL]

- 1) Appuyez sur ▲▼ pour sélectionner [SDI IN].
- 2) Appuyez sur la touche <ENTER>.
 - L’écran [SDI IN] s’affiche.
- 3) Appuyez sur ▲▼ pour sélectionner [NIVEAU DU SIGNAL].
- 4) Appuyez sur ◀▶ pour commuter l’élément.
 - Les éléments changent à chaque pression de la touche.

[64-940]	En règle générale, utilisez ce réglage.
[4-1019]	Sélectionnez cette option si le gris s’affiche en noir.

[MENU A L’ÉCRAN]

Réglez le menu à l’écran.

Réglage de [POSITION OSD]

Réglez la position de l’écran de menu (OSD).

- 1) Appuyez sur ▲▼ pour sélectionner [MENU A L’ÉCRAN].
- 2) Appuyez sur la touche <ENTER>.
 - L’écran [MENU A L’ÉCRAN] s’affiche.
- 3) Appuyez sur ▲▼ pour sélectionner [POSITION OSD].
- 4) Appuyez sur ◀▶ pour changer d’élément.
 - Les éléments changent à chaque pression de la touche.

[2]	Sélectionne le centre gauche de l’écran.
[3]	Sélectionne la partie inférieure gauche de l’écran.
[4]	Sélectionne le centre supérieur de l’écran.
[5]	Sélectionne le centre de l’écran.
[6]	Sélectionne le centre inférieur de l’écran.
[7]	Sélectionne la partie supérieure droite de l’écran.
[8]	Sélectionne le centre droit de l’écran.
[9]	Sélectionne la partie inférieure droite de l’écran.
[1]	Sélectionne la partie supérieure gauche de l’écran.

Réglage de [ROTATION OSD]

Réglez l’orientation de l’écran de menu (OSD).

- 1) Appuyez sur ▲▼ pour sélectionner [MENU A L’ÉCRAN].
- 2) Appuyez sur la touche <ENTER>.
 - L’écran [MENU A L’ÉCRAN] s’affiche.
- 3) Appuyez sur ▲▼ pour sélectionner [ROTATION OSD].
- 4) Appuyez sur ◀▶ pour changer d’élément.
 - Les éléments changent à chaque pression de la touche.

[NON]	Ne fait pas pivoter l’écran.
[SENS HORAIRE]	Fait pivoter l’écran de 90° dans le sens des aiguilles d’une montre.
[SENS ANTI-HORAIRE]	Fait pivoter l’écran de 90° dans le sens inverse des aiguilles d’une montre.

Réglage de [DESSIN DE L’AFFICHAGE]

Réglez la couleur de l’écran de menu (OSD).

- 1) Appuyez sur ▲▼ pour sélectionner [MENU A L’ÉCRAN].
- 2) Appuyez sur la touche <ENTER>.
 - L’écran [MENU A L’ÉCRAN] s’affiche.
- 3) Appuyez sur ▲▼ pour sélectionner [DESSIN DE L’AFFICHAGE].
- 4) Appuyez sur ◀▶ pour changer d’élément.
 - Les éléments changent à chaque pression de la touche.

[1]	Sélectionnez le jaune.
[2]	Sélectionnez le bleu.

[3]	Sélectionnez le blanc.
[4]	Sélectionnez le vert.
[5]	Sélectionnez la couleur pêche.
[6]	Sélectionnez le marron.

Réglage de [MÉMOIRE OSD]

Réglez et maintenez la position du curseur de l’écran du menu (OSD).

- 1) Appuyez sur ▲▼ pour sélectionner [MENU A L’ÉCRAN].
- 2) Appuyez sur la touche <ENTER>.
 - L’écran [MENU A L’ÉCRAN] s’affiche.
- 3) Appuyez sur ▲▼ pour sélectionner [MÉMOIRE OSD].
- 4) Appuyez sur ◀▶ pour changer d’élément.
 - Les éléments changent à chaque pression de la touche.

[OUI]	Maintient la position du curseur.
[NON]	Ne maintient pas la position du curseur.

Remarque

- Même si [OUI] est réglé, la position du curseur n’est pas conservée lorsque l’alimentation est mise hors tension.

Réglage de [AFFICHAGE À L’ÉCRAN]

Choisissez d’afficher le guide d’entrée dans la position réglée sous [POSITION OSD].

Le guide d’entrée est un écran permettant d’afficher des informations comme le nom de la borne d’entrée, le nom du signal, le numéro de mémoire et l’[ÉTAT ENTRÉE AUXILIAIRE] actuellement sélectionnés.

- 1) Appuyez sur ▲▼ pour sélectionner [MENU A L’ÉCRAN].
- 2) Appuyez sur la touche <ENTER>.
 - L’écran [MENU A L’ÉCRAN] s’affiche.
- 3) Appuyez sur ▲▼ pour sélectionner [AFFICHAGE À L’ÉCRAN].
- 4) Appuyez sur ◀▶ pour changer d’élément.
 - Les éléments changent à chaque pression de la touche.

[OUI]	Affiche le guide d’entrée.
[NON]	Masque le guide d’entrée.

Réglage de [MESSAGE D’ALERTE]

Choisissez d’afficher/de masquer le message d’avertissement.

- 1) Appuyez sur ▲▼ pour sélectionner [MENU A L’ÉCRAN].
- 2) Appuyez sur la touche <ENTER>.
 - L’écran [MENU A L’ÉCRAN] s’affiche.
- 3) Appuyez sur ▲▼ pour sélectionner [MESSAGE D’ALERTE].
- 4) Appuyez sur ◀▶ pour changer d’élément.
 - Les éléments changent à chaque pression de la touche.

[OUI]	Affiche le message d’avertissement.
[NON]	Masque le message d’avertissement.

Remarque

- Si [NON] est réglé, le message d’avertissement ne s’affiche pas sur l’image projetée, même si une condition d’avertissement telle que [ALERTE TEMPÉRATURE] est détectée lors de l’utilisation du projecteur. En outre, le message de compte à rebours suivant ne s’affiche pas : le message précédant la mise hors tension après la fonction d’arrêt sans signal est exécuté ; le message précédant l’extinction de la source lumineuse après la fonction d’arrêt sans signal est exécuté

[MODE DE MENU]

Réglez le mode d’affichage de l’écran de menu (OSD).

1) Appuyez sur ▲▼ pour sélectionner [MODE DE MENU].

2) Appuyez sur ◀▶ pour changer d’élément.

- Les éléments changent à chaque pression de la touche.

[NORMAL]	Affiche tous les éléments de menu.
[SIMPLE]	Affiche certains éléments de menu qui sont utilisés pour le réglage de base.

Remarque

- Pour les éléments de menu qui sont affichés lorsque [SIMPLE] est réglé, reportez-vous aux sections « Menu principal » (➔ page 79) et « Sous-menu » (➔ page 80).

[ROTATION IMAGE]

Choisissez de faire pivoter ou non l’image d’entrée pendant la projection.

1) Appuyez sur ▲▼ pour sélectionner [ROTATION IMAGE].

2) Appuyez sur ◀▶ pour sélectionner un élément.

- Les éléments changent à chaque pression de la touche.

[NON]	Projette l’image d’entrée sans la faire pivoter.
[SENS HORAIRE]	Fait pivoter l’image d’entrée de 90° dans le sens des aiguilles d’une montre et la projette.
[SENS ANTI-HORAIRE]	Fait pivoter l’image d’entrée de 90° dans le sens inverse des aiguilles d’une montre et la projette.

Remarque

- La direction du menu à l’écran ne change pas même lorsque cet élément est réglé sur un paramètre autre que [NON]. Si nécessaire, réglez le menu [OPTION D’AFFICHAGE] → [MENU A L’ÉCRAN] → [ROTATION OSD].

[COULEUR DE FOND]

Réglez l’affichage de l’écran projeté lorsqu’il n’y a pas d’entrée de signal.

1) Appuyez sur ▲▼ pour sélectionner [COULEUR DE FOND].

2) Appuyez sur ◀▶ pour changer d’élément.

- Les éléments changent à chaque pression de la touche.

[BLEU]	Affiche la totalité de l’espace de projection en bleu.
[NOIR]	Affiche la totalité de l’espace de projection en noir.
[LOGO DÉFAUT]	Affiche le logo Panasonic.
[LOGO UTIL.]	Affiche l’image enregistrée par l’utilisateur.

Remarque

- Pour créer et enregistrer l’image [LOGO UTIL.], utilisez « Logo Transfer Software ». Le logiciel peut être téléchargé à partir du site Web de Panasonic (<https://panasonic.net/cns/projector/>).

[DÉMARRAGE LOGO]

Réglez l’affichage du logo lorsque le projecteur est allumé.

1) Appuyez sur ▲▼ pour sélectionner [DÉMARRAGE LOGO].

2) Appuyez sur ◀▶ pour changer d’élément.

- Les éléments changent à chaque pression de la touche.

[LOGO DÉFAUT]	Affiche le logo Panasonic.
[LOGO UTIL.]	Affiche l’image enregistrée par l’utilisateur.
[NÉANT]	Désactive l’affichage de démarrage logo.

Remarque

- Lorsque [LOGO UTIL.] est sélectionné, l’affichage du démarrage logo est conservé pendant 15 secondes environ.
- Pour créer et enregistrer l’image [LOGO UTIL.], utilisez « Logo Transfer Software ». Le logiciel peut être téléchargé à partir du site Web de Panasonic (<https://panasonic.net/cns/projector/>).
- Si le menu [RÉGLAGE PROJECTEUR] → [DEMARRAGE RAPIDE] est réglé sur [OUI], le logo de démarrage n’est pas affiché lorsque la projection démarre avant que le temps spécifié ne soit écoulé une fois le projecteur entré en mode de veille. Le temps spécifié se règle dans le menu [RÉGLAGE PROJECTEUR] → [DEMARRAGE RAPIDE] → [PERIODE DE VALIDITE].

[UNIFORMITE]

Corrigez l’irrégularité de la luminosité et de la couleur pour l’écran tout entier.

Réglage de chaque couleur

- 1) Appuyez sur ▲▼ pour sélectionner [UNIFORMITE].
- 2) Appuyez sur la touche <ENTER>.
 - L’écran [UNIFORMITE] s’affiche.
- 3) Appuyez sur ▲▼ pour sélectionner [BLANC], [ROUGE], [VERT] ou [BLEU].
- 4) Appuyez sur ◀▶ pour régler le niveau.

Élément	Fonctionnement	Réglage	Plage de réglage
[VERTICAL]	Appuyez sur ▶.	La couleur du côté inférieur pâlit ou la couleur du côté supérieur fonce.	-127 - +127
	Appuyez sur ◀.	La couleur du côté supérieur pâlit ou la couleur du côté inférieur fonce.	
[HORIZONTAL]	Appuyez sur ▶.	La couleur du côté gauche pâlit ou la couleur du côté droit fonce.	
	Appuyez sur ◀.	La couleur du côté droit pâlit ou la couleur du côté gauche fonce.	

Réglage de [CORRECTION PC]

Réglez la fonction [CORRECTION PC] pour corriger l’irrégularité de la luminosité et de la couleur de l’écran tout entier à l’aide d’un ordinateur.

Pour utiliser la fonction [CORRECTION PC], le Kit de mise à niveau optionnel (N° de modèle : ET-UK20) est requis. Pour acheter le produit, consultez votre revendeur.

- 1) Appuyez sur ▲▼ pour sélectionner [UNIFORMITE].
- 2) Appuyez sur la touche <ENTER>.
 - L’écran [UNIFORMITE] s’affiche.
- 3) Appuyez sur ▲▼ pour sélectionner [CORRECTION PC].
- 4) Appuyez sur ◀▶ pour changer d’élément.

[NON]	N’exécute pas la correction à l’aide d’un ordinateur.
[OUI]*1	Exécute la correction de l’irrégularité de la luminosité et de la couleur de l’écran tout entier à l’aide d’un ordinateur.

*1 Des compétences approfondies sont nécessaires pour utiliser la correction de contrôle de l’ordinateur. Consultez votre revendeur.

Remarque

- La valeur de réglage par défaut de [UNIFORMITE] n’est pas rétablie, même si le menu [RÉGLAGE PROJECTEUR] → [INITIALISER] → [TOUTES LES DONNÉES UTILISATEUR] est exécuté. [CORRECTION PC] revient à la valeur par défaut [NON].

[REGLAGE OBTURATEUR]

Réglez l’opération de la fonction d’obturateur.

Réglage de [OUVERTURE PROGRESSIVE] ou [FERMETURE PROGRESSIVE]

Réglez l’effet de fondu en ouverture et de fondu en fermeture de l’image quand la fonction d’obturateur est en cours d’utilisation.

- 1) Appuyez sur ▲▼ pour sélectionner [REGLAGE OBTURATEUR].
- 2) Appuyez sur la touche <ENTER>.
 - L’écran [REGLAGE OBTURATEUR] s’affiche.
- 3) Appuyez sur ▲▼ pour sélectionner [OUVERTURE PROGRESSIVE] ou [FERMETURE PROGRESSIVE].
- 4) Appuyez sur ◀▶ pour changer d’élément.

Élément		Réglage
[OUVERTURE PROGRESSIVE] [FERMETURE PROGRESSIVE]	[NON]	Ne règle pas le fondu en ouverture ou le fondu en fermeture.
	[0.5s] - [10.0s]	Règle le temps de fondu d’ouverture ou le temps de fondu de fermeture. Sélectionnez un élément de [0.5s] à [4.0s], [5.0s], [7.0s] ou [10.0s]. [0.5s] - [4.0s] peut être sélectionné par incréments de 0,5.

Remarque

- Appuyez sur la touche <SHUTTER> de la télécommande ou du panneau de commande pendant le fondu en ouverture ou le fondu en fermeture pour annuler l’opération de fondu.

Réglage de [DÉMARRAGE]

Activez/désactivez automatiquement la fonction d’obturateur (obturateur : fermé/ouvert) quand le projecteur est sous tension.

- 1) Appuyez sur ▲▼ pour sélectionner [REGLAGE OBTURATEUR].
- 2) Appuyez sur la touche <ENTER>.
 - L’écran [REGLAGE OBTURATEUR] s’affiche.
- 3) Appuyez sur ▲▼ pour sélectionner [DÉMARRAGE].
- 4) Appuyez sur ◀▶ pour changer d’élément.

[OUVERT]	Le projecteur entre en mode de projection avec la fonction d’obturateur désactivée (obturateur : ouvert) lorsque le projecteur est sous tension.
[FERMÉ]	Le projecteur entre en mode de projection avec la fonction d’obturateur activée (obturateur : fermé) lorsque le projecteur est sous tension.

Réglage de la fonction de synchronisation de l’obturateur

La fonction de synchronisation de l’obturateur permet de synchroniser l’opération d’obturateur du projecteur spécifié avec d’autres projecteurs. L’effet associé à l’utilisation de la fonction d’obturateur, et notamment le fondu en ouverture/fondu en fermeture, peut être synchronisé.

Pour utiliser la fonction de synchronisation de l’obturateur, il est nécessaire de brancher les projecteurs visés pour la synchronisation dans une boucle avec la connexion en cascade à l’aide des bornes <SERIAL/MULTI PROJECTOR SYNC IN> et <SERIAL/MULTI PROJECTOR SYNC OUT>. Pour plus de détails sur le raccordement des projecteurs, reportez-vous à la section « Exemple de connexion lors de l’utilisation de la fonction de synchronisation de contraste/de la fonction de synchronisation de l’obturateur » (► page 53).

- 1) Appuyez sur ▲▼ pour sélectionner [REGLAGE OBTURATEUR].
- 2) Appuyez sur la touche <ENTER>.
 - L’écran [REGLAGE OBTURATEUR] s’affiche.
- 3) Appuyez sur ▲▼ pour sélectionner [MULTI PROJECTOR SYNC].

- 4) Appuyez sur la touche <ENTER>.
 - L’écran [MULTI PROJECTOR SYNC] s’affiche.
- 5) Appuyez sur ▲▼ pour sélectionner [MODE].
- 6) Appuyez sur ◀▶ pour commuter l’élément.
 - Les éléments changent à chaque pression de la touche.

[NON]	Sélectionnez cet élément lorsque la fonction de synchronisation de contraste et la fonction de synchronisation d’obturateur ne sont pas utilisées.
[MAÎTRE]	Sélectionnez cet élément lorsque la fonction de synchronisation de contraste ou la fonction de synchronisation de l’obturateur est utilisée. Réglez cet élément uniquement sur un projecteur qui devient la source de synchronisation d’opération de l’obturateur dans les projecteurs reliés.
[ESCLAVE]	Sélectionnez cet élément lorsque la fonction de synchronisation de contraste ou la fonction de synchronisation de l’obturateur est utilisée. Réglez cet élément dans tous les projecteurs reliés à l’exclusion du projecteur réglé en tant que [MAÎTRE].

- Lorsque la valeur [NON] n’est pas sélectionnée, le résultat du diagnostic s’affiche sous [ÉTAT LIEN], indiquant si tous les projecteurs y compris les projecteurs visés pour la synchronisation sont correctement branchés, et si [MODE] est correctement réglé.

[LINKED]	Tous les projecteurs sont correctement branchés, et réglés correctement. Toutes les conditions sont réunies pour que la fonction de synchronisation du contraste ou la fonction de synchronisation de l’obturateur puissent être utilisées.
[NO LINK]	Les projecteurs ne sont pas correctement branchés, ni correctement réglés. Vérifiez l’état de connexion du câble et le réglage du projecteur pour chaque projecteur qui est relié.

- 7) Appuyez sur ▲▼ pour sélectionner [SYNCHRONISATION D’OBTURATEUR].
- 8) Appuyez sur ◀▶ pour commuter l’élément.
 - Les éléments changent à chaque pression de la touche.

[NON]	Sélectionnez cet élément lorsque la fonction de synchronisation d’obturateur n’est pas utilisée.
[OUI]	Sélectionnez cet élément lorsque la fonction de synchronisation d’obturateur est utilisée.

Remarque

- L’élément de réglage [MULTI PROJECTOR SYNC] est commun avec l’élément de menu suivant.
 - Le menu [RÉGLAGE PROJECTEUR] → [MULTI PROJECTOR SYNC]
 Pour des détails sur la fonction de synchronisation de contraste, référez-vous au menu [RÉGLAGE PROJECTEUR] → [MULTI PROJECTOR SYNC] (➔ page 140).
- La fonction de synchronisation de l’obturateur fonctionne lorsque toutes les conditions suivantes sont remplies.
 - Tous les projecteurs à relier sont branchés en boucle par connexion en cascade. (64 projecteurs au maximum)
 - [MODE] sur un seul projecteur relié est réglé sur [MAÎTRE], et [MODE] sur tous autres projecteurs sont réglés sur [ESCLAVE].
 - [SYNCHRONISATION D’OBTURATEUR] sur les projecteurs pour exécuter la synchronisation de l’obturateur est réglé sur [OUI].
- Il est possible de régler [SYNCHRONISATION D’OBTURATEUR] sur [NON] pour les projecteurs qui sont reliés mais qui ne doivent pas être synchronisés.
- L’opération d’obturateur par la fonction de synchronisation d’obturateur suivra le réglage du menu [OPTION D’AFFICHAGE] → [REGLAGE OBTURATEUR] du projecteur dont le [MODE] est réglé sur [MAÎTRE].
- Lorsque le signal d’entrée vers chaque projecteur relié n’est pas synchronisé, le timing de l’opération de l’obturateur entre les projecteurs peut monter à 1 trame quand la fonction de synchronisation de l’obturateur est utilisée.
- La fonction d’obturateur du projecteur avec [MODE] réglé sur [ESCLAVE] peut être actionnée individuellement. Pour l’instant, l’opération d’obturateur suivra le réglage du menu [OPTION D’AFFICHAGE] → [REGLAGE OBTURATEUR] réglé dans ce projecteur.

[GEL D’IMAGE]

Arrêtez momentanément l’image projetée indépendamment de la lecture du périphérique externe.

- 1) Appuyez sur ▲▼ pour sélectionner [GEL D’IMAGE].
- 2) Appuyez sur la touche <ENTER>.
 - Appuyez sur la touche <MENU> pour relâcher.

Remarque

- [GEL D’IMAGE] s’affiche à l’écran lorsque la vidéo est mise en pause.

[MONITEUR DE PROFIL]

Utilisez les signaux d’entrée à partir du périphérique externe raccordé pour un affichage sous forme d’onde. Vérifiez que le niveau des signaux de sortie vidéo (luminance) se situe à l’intérieur de la plage recommandée pour le projecteur et procédez au réglage.

- 1) Appuyez sur ▲▼ pour sélectionner [MONITEUR DE PROFIL].
- 2) Appuyez sur ◀▶ pour changer d’élément.

[NON]	N’affiche pas le moniteur d’ondulation.
[OUI]	Affiche le moniteur d’ondulation.

- 3) Appuyez deux fois sur la touche <MENU> pour effacer.
- 4) Appuyez sur ▲▼ pour sélectionner une ligne horizontale.
- 5) Appuyez sur la touche <ENTER> pour commuter la ligne de Sélection sur luminance, rouge, vert ou bleu.
 - Les éléments de sélection de ligne changent à chaque pression sur <ENTER>, uniquement lorsque le moniteur d’ondulation s’affiche.

« Sélection de ligne (luminance) »	Affiché dans la forme d’onde blanche.
« Sélection de ligne (rouge) »	Affiché dans la forme d’onde rouge.
« Sélection de ligne (verte) »	Affiché dans la forme d’onde verte.
« Sélection de ligne (bleue) »	Affiché dans la forme d’onde bleue.

Remarque

- Le paramètre est également disponible à partir du menu [RÉGLAGE PROJECTEUR] → [FONCTION DU BOUTON].
- Le moniteur d’ondulation ne s’affiche pas lorsque le menu à l’écran est caché (désactivé).

Réglage de la forme d’onde

Projetez le signal de réglage de la luminance d’un disque de test commercial (0 % (0 IRE ou 7,5 IRE) – 100 % (100 IRE)) et procédez au réglage.

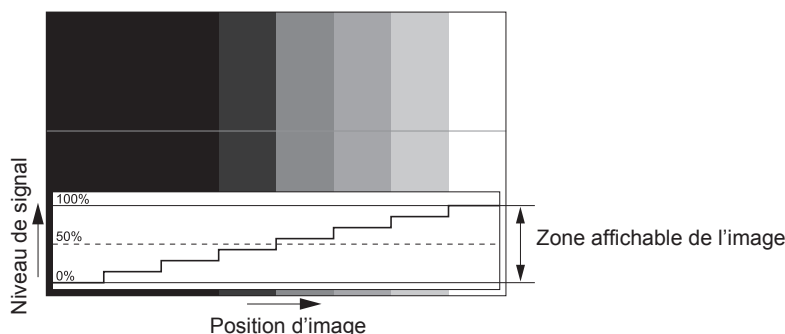

- 1) Sélectionnez « Sélection de ligne (luminance) » sur le moniteur d’ondulation.
- 2) Réglez le niveau de noir.
 - Réglez le niveau 0 % de noir du signal vidéo à la position 0 % du moniteur d’ondulation en utilisant le menu [IMAGE] → [LUMINOSITÉ].
- 3) Réglez le niveau de blanc.
 - Réglez le niveau 100 % de blanc du signal vidéo à la position 100 % du moniteur d’ondulation en utilisant le menu [IMAGE] → [CONTRASTE].

Réglage du rouge, du vert et du bleu

- 1) Réglez [TEMPÉRATURE DE COULEUR] sur [UTILISATEUR1] ou [UTILISATEUR2]. (➔ page 84)
- 2) Sélectionnez « Sélection de ligne (rouge) » sur le moniteur d’ondulation.

3) Réglez les zones rouge sombre.

- Utilisez [ROUGE] dans [BALANCE BLANC FROID] pour régler le niveau 0 % de noir du signal vidéo à la position 0 % du moniteur d’ondulation.

4) Réglez les zones rouge vif.

- Utilisez [ROUGE] dans [BALANCE BLANC CHAUD] pour régler le niveau 100 % de blanc du signal vidéo à la position 100 % du moniteur d’ondulation.

5) Utilisez la procédure pour [ROUGE] pour régler [VERT] et [BLEU].

Remarque

- Vérifiez que le réglage [NIVEAU DU SIGNAL] du signal d’entrée est correct avant de régler le niveau de noir. Vérifiez le réglage [NIVEAU DU SIGNAL] dans le menu [OPTION D’AFFICHAGE] → [DVI-D IN]/[HDMI IN]/[DIGITAL LINK IN]/[SDI IN] → [NIVEAU DU SIGNAL].

[DESACTIVATION PUCE DLP]

Chaque composant de rouge, de vert et de bleu peut être supprimé.

1) Appuyez sur ▲▼ pour sélectionner [DESACTIVATION PUCE DLP].

2) Appuyez sur la touche <ENTER>.

- L’écran [DESACTIVATION PUCE DLP] s’affiche.

3) Appuyez sur ▲▼ pour sélectionner [ROUGE], [VERT] ou [BLEU].

4) Appuyez sur ◀▶ pour changer d’élément.

[NON]	Désactive le raccourci.
[OUI]	Active le raccourci.

Remarque

- Lorsque l’entrée change ou qu’un signal change, le réglage du raccourci revient à son réglage d’origine (désactivé).

Menu [RÉGLAGE PROJECTEUR]

Sur l'écran de menu, sélectionnez [RÉGLAGE PROJECTEUR] dans le menu principal, puis sélectionnez un élément du sous-menu.

Reportez-vous à la section « Naviguer dans les menus » (➔ page 78) pour ce qui concerne l'utilisation de l'écran de menu.

[NUMÉRO DU PROJECTEUR]

Le projecteur est équipé d'une fonction de réglage du numéro ID qui peut être utilisée lorsque plusieurs projecteurs sont utilisés côte à côte, ceci afin d'en permettre la commande simultanée ou individuelle via une seule télécommande.

1) Appuyez sur ▲▼ pour sélectionner [NUMÉRO DU PROJECTEUR].

2) Appuyez sur ◀▶ pour changer d'élément.

- Les éléments changent à chaque pression de la touche.

[TOUT]	Sélectionnez cet élément lorsque vous contrôlez des projecteurs sans spécifier un numéro ID.
[1] - [64]	Choisissez cet élément lorsque vous spécifiez un numéro ID pour contrôler chaque projecteur.

Remarque

- Pour spécifier un numéro ID pour la commande individuelle, le numéro ID d'une télécommande doit correspondre au numéro ID du projecteur.
- Lorsque le numéro ID est réglé sur [TOUT], le projecteur va fonctionner indépendamment du numéro ID spécifié pendant la commande via la télécommande ou l'ordinateur.
Si plusieurs projecteurs sont installés côte à côte avec des numéros ID réglés sur [TOUT], ils ne peuvent pas être commandés séparément des projecteurs dotés de numéros ID différents.
- Reportez-vous à la section « Configuration du numéro d'ID de la télécommande » (➔ page 75) en ce qui concerne la méthode de réglage du numéro ID de la télécommande.

[MÉTHODE DE PROJECTION]

Réglez la méthode de projection en fonction de l'état d'installation du projecteur.

Modifiez le réglage [FAÇADE/ARRIÈRE] lorsque l'affichage à l'écran est inversé.

Modifiez le réglage [SOL/PLA.] lorsque l'affichage à l'écran est retourné.

Réglage de [FAÇADE/ARRIÈRE]

1) Appuyez sur ▲▼ pour sélectionner [FAÇADE/ARRIÈRE] de [MÉTHODE DE PROJECTION].

2) Appuyez sur ◀▶ pour changer d'élément.

- Les éléments changent à chaque pression de la touche.

[FAÇADE]	Sélectionnez cet élément pour une installation du projecteur devant l'écran.
[ARRIÈRE]	Sélectionnez cet élément pour une installation derrière l'écran (utilisation de l'écran transparent).

Réglage de [SOL/PLA.]

1) Appuyez sur ▲▼ pour sélectionner [SOL/PLA.] de [MÉTHODE DE PROJECTION].

2) Appuyez sur ◀▶ pour commuter l'élément.

- Les éléments changent à chaque pression de la touche.

[AUTO]	Détecte automatiquement l'attitude du projecteur par le capteur d'angle intégré. Réglez [AUTO] normalement.
[SOL]	Sélectionnez cet élément pour une installation du projecteur sur un bureau, etc.
[PLA.]	Sélectionnez cet élément pour une installation du projecteur en utilisant le Support de montage au plafond (optionnel). L'image projetée est à l'envers.

Remarque

- Reportez-vous à la section « Capteur d'angle » (➔ page 36) pour obtenir des détails concernant la plage de l'attitude d'installation qui peut être détectée par le capteur d'angle intégré.

[LENTILLE]

Exécutez le réglage et l'opération concernant l'objectif de projection.

[TYPE LENTILLE]

Lorsque le projecteur est utilisé pour la première fois ou lorsque l'objectif de projection est remplacé, vérifiez le réglage [TYPE LENTILLE]. Modifiez le réglage si le type ne correspond pas à l'objectif de projection fixé au projecteur.

- 1) Appuyez sur ▲▼ pour sélectionner [LENTILLE].
- 2) Appuyez sur la touche <ENTER>.
 - L'écran [LENTILLE] s'affiche.
- 3) Appuyez sur ▲▼ pour sélectionner [TYPE LENTILLE].
- 4) Appuyez sur ◀▶ pour commuter l'élément.
 - Les éléments changent à chaque pression de la touche.

[NORMAL]	Sélectionnez cet élément quand un objectif de projection autre que l'Objectif à focale fixe (N° de modèle : ET-DLE035) est utilisé pour la projection.
[ET-DLE035]	Sélectionnez cet élément quand l'Objectif à focale fixe (N° de modèle : ET-DLE035) est utilisé pour la projection.

Remarque

- L'objectif de projection ne se déplace pas à sa bonne position initiale lorsque [TYPE LENTILLE] est mal réglé.

[POSITION INITIALE DE LENTILLE]

Procédez comme suit pour déplacer l'objectif de projection à sa position initiale.

- 1) Appuyez sur ▲▼ pour sélectionner [LENTILLE].
- 2) Appuyez sur la touche <ENTER>.
 - L'écran [LENTILLE] s'affiche.
- 3) Appuyez sur ▲▼ pour sélectionner [POSITION INITIALE DE LENTILLE].
- 4) Appuyez sur la touche <ENTER>.
 - L'écran de confirmation s'affiche.
- 5) Appuyez sur ◀▶ pour sélectionner [EXÉCUTER], puis appuyez sur la touche <ENTER>.
 - [EN COURS] s'affiche dans l'écran [POSITION INITIALE] et l'objectif de projection se déplace à sa position d'origine.

Remarque

- L'objectif de projection ne se déplace pas à sa bonne position initiale lorsque [TYPE LENTILLE] est mal réglé. Modifiez le réglage si le type ne correspond pas à l'objectif de projection fixé au projecteur.
- La position initiale ne correspond pas à la position centrale de l'image optique.
- La position initiale varie en fonction du type d'objectif de projection. Pour plus de détails, reportez-vous à la section « Plage de déplacement de l'objectif » (➔ page 72).
- La position initiale de l'Objectif à focale fixe (N° de modèle : ET-DLE035) peut dévier par rapport à la position indiquée.
- Il est également possible d'exécuter [POSITION INITIALE DE LENTILLE] en appuyant sur la touche <DEFAULT> de la télécommande tandis que l'écran de réglage de déplacement de l'objectif s'affiche.

[CALIBRATION OPTIQUE]

Détectez la valeur limite de réglage de déplacement de l'objectif et exécutez l'étalonnage dans la plage de réglage.

- 1) Appuyez sur ◀▶ pour sélectionner [LENTILLE].
- 2) Appuyez sur la touche <ENTER>.
 - L'écran [LENTILLE] s'affiche.
- 3) Appuyez sur ▲▼ pour sélectionner [CALIBRATION OPTIQUE].
- 4) Appuyez sur la touche <ENTER>.
 - L'écran de confirmation s'affiche.
- 5) Appuyez sur ◀▶ pour sélectionner [EXÉCUTER], et appuyez sur la touche <ENTER>.
 - L'étalonnage de l'objectif démarre.
 - Une fois l'étalonnage exécuté, l'objectif de projection se déplace à sa position initiale.
 - Pour annuler, sélectionnez [SORTIR].

Remarque

- [EN COURS] s'affiche dans le menu pendant l'étalonnage de l'objectif. Il n'est pas possible d'annuler l'opération pendant l'étalonnage.
- [TERMINÉ ANORMAL.] s'affiche lorsque l'étalonnage de l'objectif ne s'exécute pas correctement.
- La position d'origine de la monture d'objectif et la position initiale de l'objectif de projection sont automatiquement mises à jour lorsque l'étalonnage de l'objectif est exécuté.
La position initiale est une position d'origine du déplacement de l'objectif (position verticale et position horizontale de l'objectif) dépendant du résultat d'étalonnage. Elle ne correspond pas à la position centrale de l'image optique.
- La position initiale varie en fonction du type d'objectif de projection. Pour plus de détails, reportez-vous à la section « Plage de déplacement de l'objectif » (➔ page 72).
- Une pression sur la touche <FOCUS> de télécommande pendant au moins trois secondes affiche également l'écran de confirmation pour l'exécution de l'étalonnage de l'objectif.

[RÉGLAGE FONCT.]

Réglez la méthode de fonctionnement du projecteur.

Les réglages apparaissent lorsque « Réglages initiaux (réglage de fonctionnement) » (➔ page 61) sur l'écran [REGLAGES INITIAUX] est déjà sélectionné.

Si vous modifiez les réglages tout en utilisant le projecteur, la durée avant la diminution de moitié de la luminance peut raccourcir ou la luminance peut diminuer.

Réglage de [MODE DE FONCT.]

- 1) Appuyez sur ▲▼ pour sélectionner [RÉGLAGE FONCT.].
- 2) Appuyez sur la touche <ENTER>.
 - L'écran [RÉGLAGE FONCT.] s'affiche.
- 3) Appuyez sur ▲▼ pour sélectionner [MODE DE FONCT.].
- 4) Appuyez sur ◀▶ pour changer d'élément.
 - Les éléments changent à chaque pression de la touche.
 - Réglez [MODE DE FONCT.] sur [NORMAL], [UTILISATEUR1], [UTILISATEUR2] ou [UTILISATEUR3] pour utiliser le projecteur à une altitude de 2 700 m (8 858') ou plus au-dessus du niveau de la mer.

[NORMAL]*1	Réglez cet élément lorsqu'une luminance élevée est requise. La durée d'utilisation estimée est d'environ 20 000 heures.
[ECO]*1	La luminance diminuera comparé à [NORMAL], mais permettra d'augmenter la durée de vie prévue de la source lumineuse. La durée d'utilisation estimée est d'environ 24 000 heures.
[SILENCIEUX1]*1	La luminance diminuera comparé à [NORMAL], mais sélectionnez cet élément lorsque la priorité est accordée au fonctionnement à faible bruit. La durée d'utilisation estimée est d'environ 20 000 heures.
[SILENCIEUX2]*1	La luminance diminuera comparé à [SILENCIEUX1], mais sélectionnez cet élément lorsque vous faites fonctionner le projecteur moins bruyamment. La durée d'utilisation estimée est d'environ 20 000 heures.

[UTILISATEUR1]	[NIV. MAX. PUISS. LAMPE] et [PUISS. LAMPE] peuvent être réglés individuellement.
[UTILISATEUR2]	
[UTILISATEUR3]	

*1 La durée d'utilisation est estimée lorsque le menu [IMAGE] → [CONTRASTE DYNAMIQUE] est réglé sur [3].

- 5) Appuyez sur ▲▼ pour sélectionner [APPLIQUER].
- 6) Appuyez sur la touche <ENTER>.
- 7) Lorsque l'écran de confirmation s'affiche, appuyez sur ◀▶ pour sélectionner [EXÉCUTER], puis appuyez sur la touche <ENTER>.

Remarque

- Le réglage par défaut de [MODE DE FONCT.] n'est pas rétabli, même si le menu [RÉGLAGE PROJECTEUR] → [INITIALISER] → [TOUTES LES DONNÉES UTILISATEUR] est exécuté.
- La durée d'utilisation prévue correspond au laps de temps pendant lequel la luminance diminue de moitié.
- Si la durée d'utilisation dépasse 20 000 heures, il est possible que le remplacement des composants à l'intérieur du projecteur soit nécessaire. Pour plus de détails, consultez votre revendeur.

Réglage de [NIV. MAX. PUISS. LAMPE]

Réglez le taux maximal pour corriger la luminosité de l'écran selon les changements de luminosité de la source lumineuse.

- 1) Appuyez sur ▲▼ pour sélectionner [RÉGLAGE FONCT.].
- 2) Appuyez sur la touche <ENTER>.
 - L'écran [RÉGLAGE FONCT.] s'affiche.
- 3) Appuyez sur ▲▼ pour sélectionner [NIV. MAX. PUISS. LAMPE].
- 4) Appuyez sur ◀▶ pour procéder au réglage.

Opération	Réglage	Plage de réglage
Appuyez sur ▶.	Augmente le taux maximal de correction de luminosité.	8,0 % - 100,0 %
Appuyez sur ◀.	Diminue le taux maximal de correction de luminosité.	

- 5) Appuyez sur ▲▼ pour sélectionner [APPLIQUER].
- 6) Appuyez sur la touche <ENTER>.
- 7) Lorsque l'écran de confirmation s'affiche, appuyez sur ◀▶ pour sélectionner [EXÉCUTER], puis appuyez sur la touche <ENTER>.

Remarque

- Lorsque [MODE DE FONCT.] est réglé sur [NORMAL], [ECO], [SILENCIEUX1] ou [SILENCIEUX2], l'élément de [NIV. MAX. PUISS. LAMPE] n'est pas réglable.
- Lorsque le menu [RÉGLAGE PROJECTEUR] → [CONTRÔLE DE LA LUMINOSITÉ] → [CONFIGURATION DU CONTRÔLE DE LUMINOSITÉ] → [MODE CONSTANT] est réglé sur [AUTO] ou [PC], la luminosité est corrigée à l'aide de ce réglage.
- Le réglage par défaut de [NIV. MAX. PUISS. LAMPE] n'est pas rétabli, même si le menu [RÉGLAGE PROJECTEUR] → [INITIALISER] → [TOUTES LES DONNÉES UTILISATEUR] est exécuté.

Réglage de [PUISS. LAMPE]

Réglez la luminosité de la source lumineuse.

Le réglage de [PUISS. LAMPE] est synchronisé avec le menu [RÉGLAGE PROJECTEUR] → [PUISS. LAMPE]. Le réglage le plus récent apparaît dans les deux éléments.

- 1) Appuyez sur ▲▼ pour sélectionner [RÉGLAGE FONCT.].
- 2) Appuyez sur la touche <ENTER>.
 - L'écran [RÉGLAGE FONCT.] s'affiche.
- 3) Appuyez sur ▲▼ pour sélectionner [PUISS. LAMPE].
- 4) Appuyez sur ◀▶ pour régler.

Opération	Réglage		Plage de réglage
	Luminosité	Durée d'utilisation (estimation)	
Appuyez sur ►.	L'écran s'éclaircit.	La durée d'utilisation raccourcit.	8,0 % - 100,0 %
Appuyez sur ◀.	L'écran s'obscurcit.	La durée d'utilisation se prolonge.	

5) Appuyez sur ▲▼ pour sélectionner [APPLIQUER].

6) Appuyez sur la touche <ENTER>.

7) Lorsque l'écran de confirmation s'affiche, appuyez sur ◀▶ pour sélectionner [EXÉCUTER], puis appuyez sur la touche <ENTER>.

Remarque

- [PUISS. LAMPE] peut être réglé individuellement pour chaque élément de réglage de [MODE DE FONCT.].
- Dans ce cas, lorsque vous configurez plusieurs écrans avec plusieurs projecteurs, l'uniformité de la luminosité entre les différents écrans peut être obtenue en réglant [PUISS. LAMPE].

Corrélation entre la luminance et la durée d'utilisation

Le projecteur peut être utilisé avec la luminosité et la durée d'utilisation de votre choix en combinant les réglages de [NIV. MAX. PUISS. LAMPE], [PUISS. LAMPE] et [MODE CONSTANT] sous [CONFIGURATION DU CONTRÔLE DE LUMINOSITÉ].

La corrélation entre la luminance et la durée d'utilisation est la suivante. Procédez aux réglages en fonction de la durée d'utilisation et de la luminosité de l'image projetée de votre choix.

Les valeurs de la luminance et de la durée d'utilisation sont des évaluations approximatives.

• Pour régler le projecteur sur la base de la durée d'utilisation

Durée d'utilisation (heures)	Lorsque [MODE CONSTANT] est réglé sur [NON]			Lorsque [MODE CONSTANT] est réglé sur [AUTO] ou [PC]		
	[NIV. MAX. PUISS. LAMPE] (%)	[PUISS. LAMPE] (%)	Luminance (lm)	[NIV. MAX. PUISS. LAMPE] (%)	[PUISS. LAMPE] (%)	Luminance (lm)
20 000	100,0	100,0	12 000	100,0	64,6	7 700
24 000	100,0	100,0	12 000	100,0	60,5	7 200
27 000	100,0	100,0	12 000	100,0	57,7	6 900
31 000	100,0	78,2	9 300	100,0	54,3	6 500
35 000	100,0	58,5	7 000	100,0	51,1	6 100
40 000	—	—	—	100,0	47,5	5 700

• Pour régler le projecteur sur la base de la luminance

Luminance (lm)	Lorsque [MODE CONSTANT] est réglé sur [NON]			Lorsque [MODE CONSTANT] est réglé sur [AUTO] ou [PC]		
	[NIV. MAX. PUISS. LAMPE] (%)	[PUISS. LAMPE] (%)	Durée d'utilisation (heures)	[NIV. MAX. PUISS. LAMPE] (%)	[PUISS. LAMPE] (%)	Durée d'utilisation (heures)
12 000	100,0	100,0	27 000	—	—	—
11 000	100,0	91,7	28 500	100,0	91,7	1 000
10 000	100,0	83,3	30 000	100,0	83,3	4 300
9 000	100,0	75,0	31 500	100,0	75,0	11 000
8 000	100,0	66,7	33 000	100,0	66,7	18 000
7 000	100,0	58,3	35 000	100,0	58,3	26 000
6 000	100,0	50,0	37 000	100,0	50,0	36 000
5 000	—	—	—	100,0	41,7	49 000
4 000	—	—	—	100,0	33,3	66 000

Remarque

- Sous l'influence des caractéristiques de chaque source lumineuse, des conditions d'utilisation, de l'environnement d'installation, etc., la durée d'utilisation peut être plus courte que l'estimation.
- La durée d'utilisation est désignée comme étant la durée d'utilisation durant laquelle vous utilisez le projecteur en continu. La durée d'utilisation est une durée estimée et ne correspond pas à la période de garantie.
- Si la durée d'utilisation dépasse 20 000 heures, il est possible que le remplacement des composants à l'intérieur du projecteur soit nécessaire. Pour plus de détails, consultez votre revendeur.

[PUISS. LAMPE]

Réglez la luminosité de la source lumineuse.

Le réglage apparaît lorsqu'il est déjà configuré avec « Réglages initiaux (réglage de fonctionnement) » (➔ page 61) sur l'écran [REGLAGES INITIAUX] ou le menu [RÉGLAGE PROJECTEUR] → [RÉGLAGE FONCT.]. Le réglage de [PUISS. LAMPE] est synchronisé avec le menu [RÉGLAGE PROJECTEUR] → [RÉGLAGE FONCT.] → [PUISS. LAMPE]. Le réglage le plus récent apparaît dans les deux éléments.

- 1) Appuyez sur ▲▼ pour sélectionner [PUISS. LAMPE].
- 2) Appuyez sur ◀▶ pour procéder au réglage.

Opération	Réglage		Plage de réglage
	Luminosité	Durée d'utilisation (estimation)	
Appuyez sur ▶.	L'écran s'éclaircit.	La durée d'utilisation raccourcit.	8,0 % - 100,0 %
Appuyez sur ◀.	L'écran s'obscurcit.	La durée d'utilisation se prolonge.	

Remarque

- [PUISS. LAMPE] peut être réglé individuellement pour chaque élément de réglage de [MODE DE FONCT.].
- Dans ce cas, lorsque vous configurez plusieurs écrans avec plusieurs projecteurs, l'uniformité de la luminosité entre les différents écrans peut être obtenue en réglant [PUISS. LAMPE].

[CONTRÔLE DE LA LUMINOSITÉ]

Le projecteur est équipé d'un capteur de luminosité pour mesurer la luminosité et la couleur de la source lumineuse, et corrige la luminosité et l'équilibre des blancs de l'image projetée selon les changements de luminosité et de couleur de la source lumineuse.

En utilisant cette fonction alors que plusieurs écrans sont configurés à l'aide de plusieurs projecteurs, vous pouvez atténuer les changements globaux de luminosité et d'équilibre des blancs des différents écrans dus au vieillissement de la source lumineuse et supprimer toute variation de luminosité et d'équilibre des blancs en vue de préserver l'uniformité.

Le réglage apparaît lorsqu'il est déjà configuré avec « Réglages initiaux (réglage de fonctionnement) » (➔ page 61) sur l'écran [REGLAGES INITIAUX] ou le menu [RÉGLAGE PROJECTEUR] → [RÉGLAGE FONCT.]. Le réglage de [CONFIGURATION DU CONTRÔLE DE LUMINOSITÉ] est synchronisé avec le menu [RÉGLAGE PROJECTEUR] → [RÉGLAGE FONCT.] → [CONFIGURATION DU CONTRÔLE DE LUMINOSITÉ]. Le réglage le plus récent apparaît dans les deux éléments.

Réglage de [CONFIGURATION DU CONTRÔLE DE LUMINOSITÉ]

Réglez l'opération de la fonction de contrôle de la luminosité.

- 1) Appuyez sur ▲▼ pour sélectionner [CONTRÔLE DE LA LUMINOSITÉ].
- 2) Appuyez sur la touche <ENTER>.
 - L'écran [CONTRÔLE DE LA LUMINOSITÉ] s'affiche.
- 3) Appuyez sur ▲▼ pour sélectionner [CONFIGURATION DU CONTRÔLE DE LUMINOSITÉ].
- 4) Appuyez sur la touche <ENTER>.
 - L'écran [CONFIGURATION DU CONTRÔLE DE LUMINOSITÉ] s'affiche.
- 5) Appuyez sur ▲▼ pour sélectionner [MODE CONSTANT].
- 6) Appuyez sur ◀▶ pour changer d'élément.
 - Les éléments changent à chaque pression de la touche.

[NON]	Ne corrige pas la luminosité de l'écran avec le capteur de luminosité.
[AUTO]	Corrige la luminosité de l'écran avec le capteur de luminosité. Quand la luminosité de la source lumineuse ou l'équilibre des blancs change, la luminosité de l'image projetée est automatiquement corrigée.
[PC]	Synchronise au moins neuf projecteurs en utilisant un ordinateur et un logiciel dédié « Multi Monitoring & Control Software »*1.

*1 « Multi Monitoring & Control Software » peut être téléchargé à partir du site Web de Panasonic (<https://panasonic.net/cns/projector/>).

- Passez à l'étape 9) lorsque [PC] est sélectionné.

7) Appuyez sur ▲▼ pour sélectionner [LIEN].

8) Appuyez sur ◀▶ pour changer d'élément.

- Les éléments changent à chaque pression de la touche.

[NON]	Effectue une correction avec le capteur de luminosité sur un projecteur sans se synchroniser avec les autres projecteurs. La durée de maintien de la luminosité constante se prolonge si vous réglez une valeur inférieure pour [PUISS. LAMPE].
[GROUPE A] [GROUPE B] [GROUPE C] [GROUPE D]	Exécute la correction avec le capteur de luminosité en synchronisation sur plusieurs projecteurs. Jusqu'à quatre groupes (A à D) peuvent être configurés dans le même sous-réseau à l'aide de la fonction réseau. Jusqu'à huit projecteurs peuvent être enregistrés et synchronisés dans un groupe.

9) Appuyez sur ▲▼ pour sélectionner [HEURE DE LA CALIBRATION].

10) Appuyez sur la touche <ENTER>.

- Le projecteur est en mode de réglage (l'heure clignote).

11) Appuyez sur ◀▶ pour sélectionner l'« heure » ou les « minutes », puis appuyez sur ▲▼ ou les touches numériques (<0> - <9>) pour régler une heure.

- La sélection de l'« heure » permet de définir uniquement l'heure par incréments d'une heure, et la sélection des « minutes » permet de définir uniquement les minutes par incréments d'une minute entre 00 et 59.
- Lorsque le temps n'est pas spécifié, sélectionnez [NON] entre 23 et 00 pour l'heure, ou entre 59 et 00 pour les minutes.

12) Appuyez sur la touche <ENTER>.

- [HEURE DE LA CALIBRATION] est choisi.
- La luminosité et la couleur sont mesurées à l'heure spécifiée. La fonction de contraste dynamique est inopérante pendant la mesure.

13) Appuyez sur ▲▼ pour sélectionner [AVERTISSEMENT CALIBRATION].

14) Appuyez sur ◀▶ pour changer d'élément.

- Les éléments changent à chaque pression de la touche.

[OUI]	Affiche des messages pendant l'étalonnage.
[NON]	N'affiche pas de message pendant l'étalonnage.

15) Appuyez sur ▲▼ pour sélectionner [APPLIQUER].

16) Appuyez sur la touche <ENTER>.

- Si la touche <ENTER> est activée quand [MODE CONSTANT] est réglé sur tout autre paramètre que [NON], la luminosité et l'équilibre des blancs de la source lumineuse au moment où cette touche est enfoncée sont enregistrés comme luminosité et équilibre des blancs standard.
- Si vous appuyez sur la touche <ENTER> lors du réglage de [LIEN] de [GROUPE A] à [GROUPE D], le nom de groupe s'affiche sur les écrans des projecteurs ayant été configurés dans le même groupe.



Remarque

- Lorsque [MODE CONSTANT] est réglé sur [AUTO] ou [PC], maintenez la fonction d'obturateur désactivée (obturateur : ouvert) pendant au moins deux minutes, puisque l'étalonnage du capteur de luminosité s'exécute après avoir terminé le réglage de [CONFIGURATION DU CONTRÔLE DE LUMINOSITÉ].
- Si la fonction d'obturateur est activée (obturateur : fermé) dans les 10 minutes environ après que la source lumineuse s'est allumée alors que le projecteur sous [MODE CONSTANT] est réglé sur [AUTO] ou [PC], la luminosité et la couleur ne peuvent pas être mesurées. Par conséquent, il est possible de corriger la luminosité environ deux minutes après la désactivation de la fonction d'obturateur (obturateur : ouvert).
- Quand le projecteur fonctionne avec [MODE CONSTANT] réglé sur [AUTO] ou [PC], la luminosité et la couleur de la source lumineuse ne stabilisent pas pendant approximativement huit minutes après que la source lumineuse est allumée. Par conséquent, la luminosité et la couleur de la source lumineuse seront automatiquement mesurées après qu'approximativement huit minutes se soient écoulées après que la source lumineuse est allumée. Une correction est faite sur la base de ce résultat de mesure de sorte que la luminosité et la couleur soient identiques à la luminosité et la couleur standard lorsque celles-ci sont réglées avec le contrôle de la luminosité.
- Quand le projecteur fonctionne alors que [MODE CONSTANT] est réglé sur [AUTO] et [LIEN] est réglé sur [NON], la luminosité est corrigée jusqu'à ce qu'elle atteigne la valeur définie dans [NIV. MAX. PUISS. LAMPE].

- La variation de luminosité peut augmenter en raison de la poussière s'accumulant sur l'objectif, l'écran ou l'intérieur du projecteur, selon l'environnement d'installation du projecteur.
- Si la variation de luminosité a augmenté en raison du vieillissement de la source lumineuse ou si vous avez remplacé la source lumineuse, réajustez le contrôle de la luminosité.
- Lorsque le projecteur est utilisé continuellement pendant plus de 24 heures, réglez [HEURE DE LA CALIBRATION]. À défaut, la correction n'est pas exécutée automatiquement.
- La fonction de contrôle de la luminosité et la fonction de contraste dynamique seront opérationnelles en même temps, mais la fonction de contraste dynamique ne fonctionnera pas pendant la mesure de la luminosité et de la couleur.
- Le réglage de [HEURE DE LA CALIBRATION] apparaît lorsque vous saisissez l'heure.
- Le réglage [AVERTISSEMENT CALIBRATION] est visible au moment où l'élément est modifié avec ◀▶.

Affichage de [ÉTAT DU CONTRÔLE DE LUMINOSITÉ]

Affiche l'état du contrôle de luminosité.

- 1) Appuyez sur ▲▼ pour sélectionner [CONTRÔLE DE LA LUMINOSITÉ].
- 2) Appuyez sur la touche <ENTER>.
 - L'écran [CONTRÔLE DE LA LUMINOSITÉ] s'affiche.
- 3) Appuyez sur ▲▼ pour sélectionner [ÉTAT DU CONTRÔLE DE LUMINOSITÉ].
- 4) Appuyez sur la touche <ENTER>.
 - L'écran [ÉTAT DU CONTRÔLE DE LUMINOSITÉ] s'affiche.

Exemple d'affichage à l'écran [ÉTAT DU CONTRÔLE DE LUMINOSITÉ]

Lorsque [MODE CONSTANT] est réglé sur [NON]

L'écran indique l'état suivant : le contrôle de luminosité est désactivé.

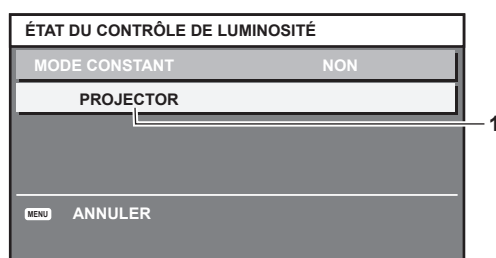

Lorsque [MODE CONSTANT] est réglé sur [AUTO] et [LIEN] est réglé sur [NON]

L'écran indique l'état du contrôle de la luminosité dans un projecteur.

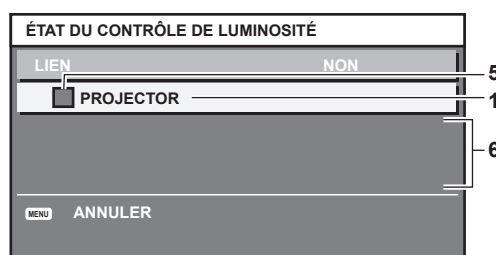

Lorsque [MODE CONSTANT] est réglé sur [AUTO] et [LIEN] est réglé sur [GROUPE A] via [GROUPE D]
L'écran indique l'état du contrôle de luminosité des projecteurs synchronisés (jusqu'à huit appareils), y compris du projecteur commandé par le menu à l'écran.

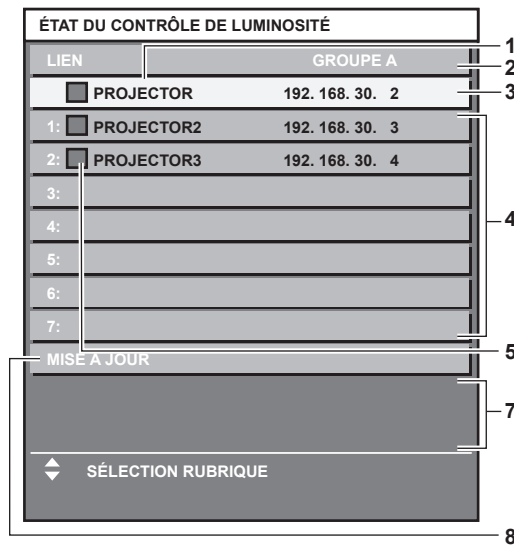

Lorsque [MODE CONSTANT] est réglé sur [PC]

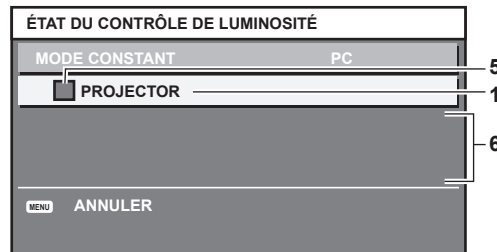

- 1 Affichez le nom du projecteur.
- 2 Affichez le groupe synchronisé.
- 3 Affichez l'adresse IP du projecteur.
- 4 Affichez les noms et adresses IP des projecteurs du même groupe détectés sur le réseau.
- 5 Affichez l'état par couleur.
Vert : tient compte de la correction de luminosité.
Jaune : tient peu compte de la correction de luminosité.
Rouge : il y a une erreur de contrôle de luminosité.
- 6 Affichez les messages d'erreur détaillés.
- 7 Affichez les messages d'erreur.
Quand le message [ERREUR D'APPLICATION DU CONTRÔLE DE LUMINOSITÉ A CERTAINS PROJ] apparaît, cela signifie que la synchronisation avec le projecteur affiché en rouge a échoué.
Appuyez sur ▲▼ pour sélectionner le projecteur affiché en rouge, puis appuyez sur la touche <ENTER> pour afficher les détails de l'erreur.
- 8 Mettez à jour aux dernières informations d'état.

■ Détails de l'erreur

Message d'erreur	Mesures à prendre
[DÉPASSE LE NOMBRE MAXIMUM DE PROJECTEURS]	<ul style="list-style-type: none"> • Limitez le nombre de projecteurs à huit par groupe. • Pour synchroniser au moins neuf projecteurs, utilisez un ordinateur et un logiciel dédié « Multi Monitoring & Control Software »¹.
[VÉRIFIER LE RÉGLAGE DU CONTRÔLE DE COMMANDE]	<ul style="list-style-type: none"> • Réglez [CONTRÔLE RÉSEAU] → [CONTRÔLE DE COMMANDE] sur [OUI] pour le projecteur en erreur. • Réglez [CONTRÔLE RÉSEAU] → [PORT DE COMMANDE] pour tous les projecteurs reliés sur la même valeur.
[VÉRIFIER LE NOM D'UTILIS. ET LE MOT DE PASSE DANS LE RÉGLAGE DU CONTRÔLE DE COMMANDE]	<ul style="list-style-type: none"> • Assignez les mêmes chaînes de caractères pour [User name] et [Password] que les droits d'administrateur de contrôle web à tous les projecteurs reliés.

Message d'erreur	Mesures à prendre
[APPLICATION DU CONTRÔLE DE LUMINOSITÉ IMPOSSIBLE. VÉRIFIER L'ÉTAT DU PROJECTEUR.]	<ul style="list-style-type: none"> Le projecteur est en veille. Mettez-le sous tension.
[ERREUR DU CAPTEUR DE LUMINOSITÉ]	<ul style="list-style-type: none"> Il y a un problème avec le capteur de luminosité. Si les problèmes subsistent même après la mise sous tension, consultez votre revendeur.

*1 « Multi Monitoring & Control Software » peut être téléchargé à partir du site Web de Panasonic (<https://panasonic.net/cns/projector/>).

Remarque

- Si les projecteurs synchronisés ne sont pas affichés dans la liste, vérifiez ce qui suit :
 - Y a-t-il des périphériques avec la même adresse IP sur le réseau ?
 - Les câbles réseau local sont-ils branchés correctement ? (➔ page 164)
 - Les sous-réseaux des projecteurs sont-ils les mêmes ?
 - Est-ce que les mêmes réglages [LIEN] sont appliqués à un groupe ?
- Référez-vous à la section [RÉGLAGE RÉSEAU] (➔ page 159) ou « Page [Network config] » (➔ page 175) pour ce qui concerne la modification du nom de projecteur.

Exemple de procédure de réglage du contrôle de luminosité

Les étapes montrent l'exemple d'un réglage pour relier la luminosité de huit projecteurs connectés dans un réseau.

- Connectez tous les projecteurs au concentrateur avec des câbles réseau local. (➔ page 164)
- Mettez tous les projecteurs sous tension et démarrez la projection.
- Régalez [MODE CONSTANT] du [CONFIGURATION DU CONTRÔLE DE LUMINOSITÉ] sur [NON], puis sélectionnez [APPLIQUER], avant d'appuyer sur la touche <ENTER>.
- Régalez [MODE DE FONCT.] de chaque projecteur sur le même paramètre. (➔ page 127)
- Régalez [MASQUE SOUS-RÉSEAU] et [ADRESSE IP] pour chaque projecteur.
 - Pour pouvoir communiquer sur le réseau, réglez la même valeur sous [MASQUE SOUS-RÉSEAU] pour tous les projecteurs et définissez une valeur différente sous [ADRESSE IP] pour chaque projecteur.
- Attendez au moins huit minutes après le démarrage de la projection, jusqu'à ce que la luminosité de la source lumineuse se stabilise.
- Régalez sur la même valeur tous les éléments du menu [IMAGE] de tous les projecteurs.
- Ajustez [APPARIEMENT COULEUR] pour faire correspondre les couleurs.
- Affichez la mire de test interne « Tout blanc » pour tous les projecteurs.
- Régalez [PUISS. LAMPE] de tous les projecteurs sur 100 % ou la valeur maximale pouvant être réglée.
 - Selon les réglages de [MODE DE FONCT.], il est possible que [PUISS. LAMPE] ne puisse pas être réglé sur 100 %.
- Régalez [PUISS. LAMPE] du projecteur dont la luminosité est la plus faible sur 90 % ou 10 % de moins que la valeur maximale pouvant être réglée.
- Régalez [PUISS. LAMPE] pour chaque projecteur.
 - Régalez [PUISS. LAMPE] de tous les autres projecteurs de sorte que la luminosité soit identique à celle du projecteur dont la luminosité est la plus faible.
- Régalez [MODE CONSTANT] sous [CONFIGURATION DU CONTRÔLE DE LUMINOSITÉ] sur [AUTO], puis [LIEN] sur [GROUPE A] pour tous les projecteurs.
- Sélectionnez [APPLIQUER] sous [CONFIGURATION DU CONTRÔLE DE LUMINOSITÉ], puis appuyez sur la touche <ENTER> de tous les projecteurs.
 - Le contrôle de luminosité démarre.

Remarque

- La luminosité est automatiquement corrigée toutes les fois que la source lumineuse s'allume avec la mise sous/hors tension du projecteur, etc.
- Si la variation de luminosité a augmenté en raison du vieillissement de la source lumineuse ou si vous avez remplacé la source lumineuse, réajustez le contrôle de la luminosité.

[MODE STANDBY]

Réglez la consommation électrique pendant la veille.

1) Appuyez sur ▲▼ pour sélectionner [MODE STANDBY].

2) Appuyez sur ◀▶ pour commuter l'élément.

- Les éléments changent à chaque pression de la touche.

[NORMAL]	Sélectionnez cet élément lors de l'utilisation de la fonction réseau pendant la veille.
[ECO]	Sélectionnez cet élément pour réduire la consommation électrique pendant la veille.

Remarque

- Lorsque [ECO] est sélectionné, la fonction de réseau, la borne <SERIAL/MULTI PROJECTOR SYNC OUT> et certaines commandes RS-232C ne sont plus opérationnelles pendant la veille. Lorsque [NORMAL] est sélectionné, il n'est pas possible d'utiliser la fonction réseau ni la borne <SERIAL/MULTI PROJECTOR SYNC OUT> pendant la veille.
- En cas de réglage sur [ECO], cela peut prendre environ 10 secondes de plus avant que le projecteur ne démarre la projection après la mise sous tension par rapport au moment où [NORMAL] est sélectionné.
- Le réglage par défaut de [MODE STANDBY] n'est pas rétabli, même si le menu [RÉGLAGE PROJECTEUR] → [INITIALISER] → [TOUTES LES DONNÉES UTILISATEUR] est exécuté.

[DEMARRAGE RAPIDE]

Définit si la fonction [DEMARRAGE RAPIDE] est activée ou désactivée.

1) Appuyez sur ▲▼ pour sélectionner [DEMARRAGE RAPIDE].

2) Appuyez sur ◀▶ pour commuter l'élément.

- Les éléments changent à chaque pression de la touche.

[NON]	Désactive la fonction [DEMARRAGE RAPIDE].
[OUI]	Active la fonction [DEMARRAGE RAPIDE] jusqu'à ce que la durée spécifiée réglée dans [PERIODE DE VALIDITE] s'écoule une fois que le projecteur passe en mode veille. La durée avant laquelle la projection démarre après que l'alimentation est allumée est réduite quand la fonction [DEMARRAGE RAPIDE] est valide.

- Passez à l'étape 3) lorsque [OUI] est sélectionné.

3) Appuyez sur la touche <ENTER>.

- L'écran [DEMARRAGE RAPIDE] s'affiche.

4) Appuyez sur ◀▶ pour activer [PERIODE DE VALIDITE].

- Les éléments changent à chaque pression de la touche.

[30MIN.]	Règle la durée pendant laquelle la fonction [DEMARRAGE RAPIDE] est désactivée après que le projecteur passe en mode veille.
[60MIN.]	
[90MIN.]	

Remarque

- [DEMARRAGE RAPIDE] ne peut pas être réglé quand [MODE STANDBY] est réglé sur [ECO].
- Lorsque [DEMARRAGE RAPIDE] est réglé sur [OUI], la consommation électrique pendant la veille devient élevée lorsque la fonction [DEMARRAGE RAPIDE] est valide.
- Quand [DEMARRAGE RAPIDE] est réglé sur [OUI], la fonction [DEMARRAGE RAPIDE] est désactivée lorsque la durée réglée dans [PERIODE DE VALIDITE] s'écoule après que le projecteur passe en mode veille. Le temps de démarrage et la consommation électrique seront identiques au moment où [DEMARRAGE RAPIDE] est réglé sur [NON].
- Lorsque [DEMARRAGE RAPIDE] est réglé sur [OUI], les voyants d'alimentation <ON (G)/STANDBY (R)> clignotent en rouge en mode veille lorsque la fonction [DEMARRAGE RAPIDE] est valide. Le voyant d'alimentation <ON (G)/STANDBY (R)> s'allume en rouge lorsque le temps spécifié réglé dans [PERIODE DE VALIDITE] s'écoule après que le projecteur passe en mode veille.
- Lorsque [DEMARRAGE RAPIDE] est réglé sur [OUI], la période pendant laquelle la fonction [DEMARRAGE RAPIDE] est valide sera comptabilisée en tant que durée d'utilisation du projecteur.

[HORS MAR. SANS SIG.]

Cette fonction permet d'activer automatiquement l'alimentation du projecteur en mode veille lorsqu'il n'y a aucun signal d'entrée pendant une période donnée. Il est possible de régler la durée écoulée avant la mise en veille.

1) Appuyez sur ▲▼ pour sélectionner [HORS MAR. SANS SIG.].

2) Appuyez sur ◀▶ pour commuter l'élément.

- Les éléments changent à chaque pression de la touche.

[HORS SERVICE]	Désactive la fonction de mise hors tension Aucun signal.
[10MIN.] - [90MIN.]	Règle le temps en incréments de 10 minutes.

[ARRÊT SANS SIGNAL]

Cette fonction permet d'éteindre automatiquement la source lumineuse du projecteur lorsqu'il n'y a aucun signal d'entrée pendant une période donnée. Il est possible de régler la durée écoulée avant l'extinction de la source lumineuse.

1) Appuyez sur ▲▼ pour sélectionner [ARRÊT SANS SIGNAL].

2) Appuyez sur ◀▶ pour commuter l'élément.

- Les éléments changent à chaque pression de la touche.

[HORS SERVICE]	Désactive la fonction d'arrêt sans signal.
[10SEC.] - [5MIN.]	Éteint la source lumineuse lorsqu'il n'y a aucun signal d'entrée pour la période prédéfinie. Sélectionnez [10SEC.], [20SEC.], [30SEC.], [1MIN.], [2MIN.], [3MIN.] ou [5MIN.].

Remarque

- Le voyant d'alimentation <ON (G)/STANDBY (R)> clignote lentement en vert lorsque la fonction d'arrêt sans signal est en cours d'utilisation et que la source lumineuse est éteinte.
- Lorsque [ARRÊT SANS SIGNAL] est réglé sur tout autre paramètre que [HORS SERVICE], les conditions pour rallumer la source lumineuse ayant été éteinte avec cette fonction sont les suivantes.
 - Lorsque le signal a été entré
 - Lorsque le menu à l'écran tel qu'un écran de menu (OSD) ou un guide d'entrée, une mire de test ou un message d'avertissement s'affiche
 - Lorsque la touche de mise en marche <|> est enfoncée
 - Lorsque l'opération permettant de désactiver la fonction d'obturateur (obturateur : ouvert) est exécutée, par exemple la pression de la touche <SHUTTER>
 - Lorsque la température ambiante d'utilisation est d'environ 0 °C (32 °F) et que la source lumineuse est forcée de s'allumer en raison de la chauffe

[DEMARRAGE INITIAL]

Régalez la méthode de démarrage lorsque le commutateur <MAIN POWER> est réglé sur <ON>.

1) Appuyez sur ▲▼ pour sélectionner [DEMARRAGE INITIAL].

2) Appuyez sur ◀▶ pour changer d'élément.

- Les éléments changent à chaque pression de la touche.

[DERNIER REGLAGE]	Démarré le projecteur dans la condition dans laquelle il se trouvait avant le réglage du commutateur <MAIN POWER> sur <OFF>.
[MISE EN VEILLE]	Démarré le projecteur en veille.
[OUI]	Démarré la projection immédiatement.

[ENTRÉE AU DÉMARRAGE]

Règle l'entrée pour démarrer la projection lors de la mise sous tension du projecteur.

1) Appuyez sur ▲▼ pour sélectionner [ENTRÉE AU DÉMARRAGE].

2) Appuyez sur la touche <ENTER>.

- L'écran [ENTRÉE AU DÉMARRAGE] s'affiche.

3) Appuyez sur ▲▼◀▶ pour sélectionner l'entrée, puis appuyez sur la touche <ENTER>.

[DERNIERE ENTRÉE]	Conserve la dernière entrée sélectionnée.
[RGB1]	Règle l'entrée sur RGB1.
[RGB2]	Règle l'entrée sur RGB2.
[DVI-D]	Règle l'entrée sur DVI-D.
[HDMI]	Règle l'entrée sur HDMI.
[DIGITAL LINK]	Règle l'entrée sur DIGITAL LINK.

[SDI]	Règle l'entrée sur SDI.
[ENTRÉE1] - [ENTRÉE10]*1	Règle l'entrée sur DIGITAL LINK, et commute l'entrée de l'émetteur sur câble à paires torsadées Panasonic sur l'entrée spécifiée.

*1 Lorsque le périphérique optionnel prenant en charge la sortie DIGITAL LINK (N° de modèle : ET-YFB100G, ET-YFB200G) est raccordé au projecteur, son nom d'entrée s'applique automatiquement de [ENTRÉE1] à [ENTRÉE10]. Lorsqu'un élément qui ne reflète pas le nom d'entrée est sélectionné, il est désactivé.

Remarque

- Quand le menu [OPTION D'AFFICHAGE] → [RÉGLAGE ENTRÉE AUXILIAIRE] → [MODE ENTRÉE AUXILIAIRE] est réglé sur une combinaison des entrées DVI-D et HDMI, et que le projecteur est mis hors tension alors que l'entrée était réglée sur HDMI lors de la précédente utilisation, la projection démarre avec l'entrée DVI-D même si [ENTRÉE AU DÉMARRAGE] est réglé sur [DERNIERE ENTRÉE].

[DATE ET HEURE]

Réglez le fuseau horaire, la date et l'heure de l'horloge intégrée du projecteur.

Sélection du fuseau horaire

- 1) Appuyez sur ▲▼ pour sélectionner [DATE ET HEURE].
- 2) Appuyez sur la touche <ENTER>.
 - L'écran [DATE ET HEURE] s'affiche.
- 3) Appuyez sur ▲▼ pour sélectionner [FUSEAU HORAIRE].
- 4) Appuyez sur ◀▶ pour commuter [FUSEAU HORAIRE].

Réglage manuel de la date et de l'heure

- 1) Appuyez sur ▲▼ pour sélectionner [DATE ET HEURE].
- 2) Appuyez sur la touche <ENTER>.
 - L'écran [DATE ET HEURE] s'affiche.
- 3) Appuyez sur ▲▼ pour sélectionner [AJUSTEMENT HORLOGE].
- 4) Appuyez sur la touche <ENTER>.
 - L'écran [AJUSTEMENT HORLOGE] s'affiche.
- 5) Appuyez sur ▲▼ pour sélectionner un élément et appuyez sur ◀▶ pour régler la date et l'heure locales.
- 6) Appuyez sur ▲▼ pour sélectionner [VALIDER], puis appuyez sur la touche <ENTER>.
 - Le réglage de la date et l'heure est terminé.

Réglage automatique de la date et de l'heure

- 1) Appuyez sur ▲▼ pour sélectionner [DATE ET HEURE].
- 2) Appuyez sur la touche <ENTER>.
 - L'écran [DATE ET HEURE] s'affiche.
- 3) Appuyez sur ▲▼ pour sélectionner [AJUSTEMENT HORLOGE].
- 4) Appuyez sur la touche <ENTER>.
 - L'écran [AJUSTEMENT HORLOGE] s'affiche.
- 5) Appuyez sur ▲▼ pour sélectionner [SYNCHRONISATION NTP], puis appuyez sur ◀▶ pour modifier le paramètre sur [OUI].
- 6) Appuyez sur ▲▼ pour sélectionner [VALIDER], puis appuyez sur la touche <ENTER>.
 - Le réglage de la date et l'heure est terminé.

Remarque

- Pour régler automatiquement la date et l'heure, le projecteur doit être connecté au réseau.

- Si la synchronisation avec le serveur NTP échoue juste après le réglage de [SYNCHRONISATION NTP] sur [OUI], [SYNCHRONISATION NTP] revient sur [NON]. Si [SYNCHRONISATION NTP] est réglé sur [OUI] alors que le serveur NTP n'est pas sélectionné, [SYNCHRONISATION NTP] revient sur [NON].
- Accédez au projecteur via un navigateur Web pour configurer le serveur NTP. Reportez-vous à la section « Page [Adjust clock] » (➔ page 176) pour plus de détails.
- Le réglage par défaut de [FUSEAU HORAIRE] est rétabli lorsque le menu [RÉGLAGE PROJECTEUR] → [INITIALISER] → [TOUTES LES DONNÉES UTILISATEUR] est exécuté. Cependant, la date et l'heure basées sur le réglage local de date et d'heure (Temps Universel Coordonné, UTC, Universal Time, Coordinated) sont conservées sans être initialisées.
- Le remplacement de la batterie interne du projecteur est nécessaire lorsque l'horloge se décale tout de suite après son réglage. Consultez votre revendeur.

[PLANIFICATEUR]

Réglez la programmation de l'exécution de commande pour chaque jour de la semaine.

Activer/Désactiver la fonction de planificateur

1) Appuyez sur ▲▼ pour sélectionner [PLANIFICATEUR].

2) Appuyez sur ◀▶ pour changer d'élément.

- Les éléments changent à chaque pression de la touche.

[NON]	Désactive la fonction de planificateur.
[OUI]	Active la fonction de planificateur. Reportez-vous à « Comment attribuer un programme » (➔ page 138) ou « Comment régler un programme » (➔ page 138) pour savoir comment régler le planificateur.

Remarque

- Lorsque [PLANIFICATEUR] est réglé sur [OUI] tandis que le menu [RÉGLAGE PROJECTEUR] → [MODE STANDBY] est réglé sur [ECO], le réglage [MODE STANDBY] est commuté sur [NORMAL] de façon forcée, et le réglage ne peut pas être remplacé par la valeur [ECO]. Le réglage [MODE STANDBY] n'est pas rétabli même lorsque [PLANIFICATEUR] est réglé sur [NON] dans cette condition.

Comment attribuer un programme

1) Appuyez sur ▲▼ pour sélectionner [PLANIFICATEUR].

2) Appuyez sur ◀▶ pour sélectionner [OUI], puis appuyez sur la touche <ENTER>.

- L'écran [PLANIFICATEUR] s'affiche.

3) Sélectionnez et attribuez un programme pour chaque jour de la semaine.

- Appuyez sur ▲▼ pour sélectionner le jour de la semaine, puis appuyez sur ◀▶ pour sélectionner un numéro de programme.
- Vous pouvez régler le programme du N°1 au N°7. « - - - » indique que le numéro de programme n'a pas encore été placé.

Comment régler un programme

Définissez jusqu'à 16 commandes pour chaque programme.

1) Appuyez sur ▲▼ pour sélectionner [PLANIFICATEUR].

2) Appuyez sur ◀▶ pour sélectionner [OUI], puis appuyez sur la touche <ENTER>.

- L'écran [PLANIFICATEUR] s'affiche.

3) Appuyez sur ▲▼ pour sélectionner [ÉDITION DU PROGRAMME].

4) Appuyez sur ◀▶ pour sélectionner un numéro de programme, puis appuyez sur la touche <ENTER>.

5) Appuyez sur ▲▼ pour sélectionner un numéro de commande, puis appuyez sur la touche <ENTER>.

- Vous pouvez modifier la page à l'aide de ◀▶.

6) Appuyez sur ▲▼◀▶ pour sélectionner [HEURE], puis appuyez sur la touche <ENTER>.

- Le projecteur est en mode de réglage (l'heure clignote).

7) Appuyez sur ◀▶ pour sélectionner l'« heure » ou les « minutes », puis appuyez sur ▲▼ ou sur les touches numériques (<0> - <9>) pour régler une heure, avant d'appuyer sur la touche <ENTER>.

- 8) Appuyez sur ▲▼◀▶ pour sélectionner [COMMANDE].
- 9) Appuyez sur la touche <ENTER>.
- L'écran détaillé [COMMANDE] s'affiche.
- 10) Appuyez sur ▲▼ pour sélectionner [COMMANDE].
- Pour [COMMANDE], qui nécessite des réglages détaillés, les éléments des réglages détaillés commutent à chaque pression des touches ◀▶.
 - Une fois [ENTRÉE] sélectionné, appuyez sur la touche <ENTER>, puis appuyez sur ▲▼◀▶ pour choisir l'entrée à définir.

[COMMANDE]	Réglages détaillés de [COMMANDE]	Description
[ALLUMAGE]	—	Met le projecteur sous tension.
[MISE EN VEILLE]	—	Entre en veille.
[DEMARRAGE RAPIDE]	[OUI]	Active la fonction du menu [RÉGLAGE PROJECTEUR] → [DEMARRAGE RAPIDE].
	[NON]	Désactive la fonction du menu [RÉGLAGE PROJECTEUR] → [DEMARRAGE RAPIDE].
[OBTURATEUR]	[OUVERT]	Désactive la fonction d'obturateur (obturateur : ouvert).
	[FERMÉ]	Active la fonction d'obturateur (obturateur : fermé).
[ENTRÉE]	[RGB1]	Commute l'entrée sur RGB1.
	[RGB2]	Commute l'entrée sur RGB2.
	[DVI-D]	Commute l'entrée sur DVI-D.
	[HDMI]	Commute l'entrée sur HDMI.
	[DIGITAL LINK]	Commute l'entrée sur DIGITAL LINK.
	[SDI]	Commute l'entrée sur SDI.
	[ENTRÉE1] - [ENTRÉE10]*1	Commute l'entrée sur DIGITAL LINK, puis commute l'entrée de l'émetteur sur câble à paires torsadées Panasonic sur l'entrée spécifiée.
[MODE DE FONCT.]*2	[NORMAL]	Accorde la priorité à la luminance.
	[ECO]	Commande l'alimentation afin d'augmenter la durée de vie de la source lumineuse avec une luminance plus élevée.
	[SILENCIEUX1]	Fait fonctionner le projecteur avec peu de bruit même si la luminance est inférieure à celle de [NORMAL].
	[SILENCIEUX2]	Fait fonctionner le projecteur moins bruyamment même si la luminance est inférieure à celle de [SILENCIEUX1].
	[UTILISATEUR1]	Commande l'alimentation avec le réglage défini dans [UTILISATEUR1].
	[UTILISATEUR2]	Commande l'alimentation avec le réglage défini dans [UTILISATEUR2].
	[UTILISATEUR3]	Commande l'alimentation avec le réglage défini dans [UTILISATEUR3].

*1 Lorsque le périphérique optionnel prenant en charge la sortie DIGITAL LINK (N° de modèle : ET-YFB100G, ET-YFB200G) est raccordé au projecteur, son nom d'entrée s'applique automatiquement de [ENTRÉE1] à [ENTRÉE10]. Lorsqu'un élément qui ne reflète pas le nom d'entrée est sélectionné, il est désactivé.

*2 Si vous modifiez les réglages tout en utilisant le projecteur, la durée avant la diminution de moitié de la luminance peut raccourcir ou la luminance peut diminuer.

- 11) Appuyez sur la touche <ENTER>.
- La commande a été fixée et ● s'affiche à gauche de la commande sélectionnée.
 - Une fois la commande fixée, appuyez sur la touche <MENU> pour fermer le menu des réglages détaillés.
- 12) Appuyez sur ▲▼◀▶ pour sélectionner [ENREGISTRER], puis appuyez sur la touche <ENTER>.

Remarque

- Pour supprimer une commande déjà réglée, appuyez sur la touche <DEFAULT> de la télécommande alors que l'écran de l'étape 5) est affiché. Vous pouvez également sélectionner [SUPPRIMER] sur l'écran de l'étape 6) et appuyer sur la touche <ENTER>.
- Si plusieurs commandes ont été réglées pour le même moment, elles sont exécutées dans l'ordre chronologique en partant du plus petit numéro de commande.
- L'heure de fonctionnement sera l'heure locale. (► page 137)
- Si une opération est exécutée avec la télécommande ou le panneau de commande du projecteur ou une commande de contrôle avant l'exécution du réglage de la commande sous [PLANIFICATEUR], la commande réglée avec la fonction de planificateur pourrait ne pas être exécutée.

[MULTI PROJECTOR SYNC]

Réglez la fonction de synchronisation du contraste et la fonction de synchronisation de l'obturateur.

La fonction de synchronisation du contraste permet d'afficher un écran combiné avec un contraste équilibré en partageant le niveau de luminosité de l'entrée de signal vidéo à chaque projecteur lors de la construction d'un multi-affichage en reliant les images projetées de plusieurs projecteurs. La fonction de synchronisation de l'obturateur permet de synchroniser l'opération d'obturateur du projecteur spécifié avec d'autres projecteurs. L'effet associé à l'utilisation de la fonction d'obturateur, et notamment le fondu en ouverture/fondu en fermeture, peut être synchronisé.

Pour utiliser la fonction de synchronisation du contraste et la fonction de synchronisation de l'obturateur, il est nécessaire de brancher les projecteurs visés pour la synchronisation dans une boucle avec la connexion en cascade à l'aide des bornes <SERIAL/MULTI PROJECTOR SYNC IN> et <SERIAL/MULTI PROJECTOR SYNC OUT>. Pour plus de détails sur le raccordement des projecteurs, reportez-vous à la section « Exemple de connexion lors de l'utilisation de la fonction de synchronisation de contraste/de la fonction de synchronisation de l'obturateur » (➔ page 53).

Remarque

- La fonction de synchronisation du contraste et la fonction de synchronisation de l'obturateur peuvent être utilisées simultanément.
- Les éléments de menu du menu [RÉGLAGE PROJECTEUR] → [MULTI PROJECTOR SYNC] sont identiques aux éléments de réglage suivants.
 - Le menu [IMAGE] → [CONTRASTE DYNAMIQUE] → [UTILISATEUR] → [MULTI PROJECTOR SYNC]
 - Le menu [OPTION D'AFFICHAGE] → [REGLAGE OBTURATEUR] → [MULTI PROJECTOR SYNC]

Réglage de la fonction de synchronisation du contraste

- 1) Appuyez sur ▲▼ pour sélectionner [MULTI PROJECTOR SYNC].
- 2) Appuyez sur la touche <ENTER>.
 - L'écran [MULTI PROJECTOR SYNC] s'affiche.
- 3) Appuyez sur ▲▼ pour sélectionner [MODE].
- 4) Appuyez sur ◀▶ pour commuter l'élément.
 - Les éléments changent à chaque pression de la touche.

[NON]	Sélectionnez cet élément lorsque la fonction de synchronisation de contraste et la fonction de synchronisation d'obturateur ne sont pas utilisées.
[MAÎTRE]	Sélectionnez cet élément lorsque la fonction de synchronisation de contraste ou la fonction de synchronisation de l'obturateur est utilisée. Réglez cet élément uniquement sur un projecteur parmi les projecteurs reliés. Le projecteur défini comme [MAÎTRE] calcule le niveau de luminosité du signal vidéo pour devenir optimal sur l'ensemble de l'écran combiné pour chaque trame. Tous les projecteurs visés pour la synchronisation du contraste contrôlent la fonction de contraste dynamique en fonction du résultat du calcul.
[ESCLAVE]	Sélectionnez cet élément lorsque la fonction de synchronisation de contraste ou la fonction de synchronisation de l'obturateur est utilisée. Réglez cet élément dans tous les projecteurs reliés à l'exclusion du projecteur réglé en tant que [MAÎTRE].

- Lorsque la valeur [NON] n'est pas sélectionnée, le résultat du diagnostic s'affiche sous [ÉTAT LIEN], indiquant si tous les projecteurs y compris les projecteurs visés pour la synchronisation sont correctement branchés, et si [MODE] est correctement réglé.

[LINKED]	Tous les projecteurs sont correctement branchés, et réglés correctement. Toutes les conditions sont réunies pour que la fonction de synchronisation du contraste ou la fonction de synchronisation de l'obturateur puissent être utilisées.
[NO LINK]	Les projecteurs ne sont pas correctement branchés, ni correctement réglés. Vérifiez l'état de connexion du câble et le réglage du projecteur pour chaque projecteur qui est relié.

- 5) Appuyez sur ▲▼ pour sélectionner [SYNCHRONISATION DU CONTRASTE].
- 6) Appuyez sur ◀▶ pour commuter l'élément.
 - Les éléments changent à chaque pression de la touche.

[NON]	Sélectionnez cet élément lorsque la fonction de synchronisation du contraste n'est pas utilisée.
[OUI]	Sélectionnez cet élément lorsque la fonction de synchronisation du contraste est utilisée.

Remarque

- La fonction de synchronisation du contraste est opérante lorsque toutes les conditions suivantes sont remplies.
 - Tous les projecteurs à relier sont branchés en boucle par connexion en cascade. (64 projecteurs au maximum)
 - [MODE] sur un seul projecteur relié est réglé sur [MAÎTRE], et [MODE] sur tous autres projecteurs sont réglés sur [ESCLAVE].
 - [SYNCHRONISATION DU CONTRASTE] sur les projecteurs pour exécuter la synchronisation du contraste est réglé sur [OUI].
- Il est possible de régler [SYNCHRONISATION DU CONTRASTE] sur [NON] pour les projecteurs qui sont reliés mais qui ne doivent pas être synchronisés.

Réglage de la fonction de synchronisation de l'obturateur

1) Appuyez sur ▲▼ pour sélectionner [MULTI PROJECTOR SYNC].

2) Appuyez sur la touche <ENTER>.

- L'écran [MULTI PROJECTOR SYNC] s'affiche.

3) Appuyez sur ▲▼ pour sélectionner [MODE].

4) Appuyez sur ◀▶ pour commuter l'élément.

- Les éléments changent à chaque pression de la touche.

[NON]	Sélectionnez cet élément lorsque la fonction de synchronisation de contraste et la fonction de synchronisation d'obturateur ne sont pas utilisées.
[MAÎTRE]	Sélectionnez cet élément lorsque la fonction de synchronisation de contraste ou la fonction de synchronisation de l'obturateur est utilisée. Réglez cet élément uniquement sur un projecteur qui devient la source de synchronisation d'opération de l'obturateur.
[ESCLAVE]	Sélectionnez cet élément lorsque la fonction de synchronisation de contraste ou la fonction de synchronisation de l'obturateur est utilisée. Réglez cet élément dans tous les projecteurs reliés à l'exclusion du projecteur réglé en tant que [MAÎTRE].

- Lorsque la valeur [NON] n'est pas sélectionnée, le résultat du diagnostic s'affiche sous [ÉTAT LIEN], indiquant si tous les projecteurs y compris les projecteurs visés pour la synchronisation sont correctement branchés, et si [MODE] est correctement réglé.

[LINKED]	Tous les projecteurs sont correctement branchés, et réglés correctement. Toutes les conditions sont réunies pour que la fonction de synchronisation du contraste ou la fonction de synchronisation de l'obturateur puissent être utilisées.
[NO LINK]	Les projecteurs ne sont pas correctement branchés, ni correctement réglés. Vérifiez l'état de connexion du câble et le réglage du projecteur pour chaque projecteur qui est relié.

5) Appuyez sur ▲▼ pour sélectionner [SYNCHRONISATION D'OBTURATEUR].

6) Appuyez sur ◀▶ pour commuter l'élément.

- Les éléments changent à chaque pression de la touche.

[NON]	Sélectionnez cet élément lorsque la fonction de synchronisation d'obturateur n'est pas utilisée.
[OUI]	Sélectionnez cet élément lorsque la fonction de synchronisation d'obturateur est utilisée.

Remarque

- La fonction de synchronisation de l'obturateur fonctionne lorsque toutes les conditions suivantes sont remplies.
 - Tous les projecteurs à relier sont branchés en boucle par connexion en cascade. (64 projecteurs au maximum)
 - [MODE] sur un seul projecteur relié est réglé sur [MAÎTRE], et [MODE] sur tous autres projecteurs sont réglés sur [ESCLAVE].
 - [SYNCHRONISATION D'OBTURATEUR] sur les projecteurs pour exécuter la synchronisation de l'obturateur est réglé sur [OUI].
- Il est possible de régler [SYNCHRONISATION D'OBTURATEUR] sur [NON] pour les projecteurs qui sont reliés mais qui ne doivent pas être synchronisés.
- L'opération d'obturateur par la fonction de synchronisation d'obturateur suivra le réglage du menu [OPTION D'AFFICHAGE] → [REGLAGE OBTURATEUR] sur le projecteur dont le [MODE] est réglé sur [MAÎTRE].
- Lorsque le signal d'entrée vers chaque projecteur relié n'est pas synchronisé, le timing de l'opération de l'obturateur entre les projecteurs peut monter à 1 trame quand la fonction de synchronisation de l'obturateur est utilisée.
- La fonction d'obturateur du projecteur avec [MODE] réglé sur [ESCLAVE] peut être actionnée individuellement. Pour l'instant, l'opération d'obturateur suivra le réglage du menu [OPTION D'AFFICHAGE] → [REGLAGE OBTURATEUR] réglé dans ce projecteur.

[RS-232C]

Réglez les conditions de communication des bornes <SERIAL/MULTI PROJECTOR SYNC IN>/<SERIAL/MULTI PROJECTOR SYNC OUT>. Pour des détails sur la méthode de connexion pour la communication RS-232C, référez-vous à « Bornes <SERIAL/MULTI PROJECTOR SYNC IN>/<SERIAL/MULTI PROJECTOR SYNC OUT> » (➔ page 203).

Réglage des conditions de communication de la borne <SERIAL/MULTI PROJECTOR SYNC IN>

- 1) Appuyez sur ▲▼ pour sélectionner [RS-232C].
- 2) Appuyez sur la touche <ENTER>.
 - L'écran [RS-232C] s'affiche.
- 3) Appuyez sur ▲▼ pour sélectionner [SÉLECTION ENTRÉE].
- 4) Appuyez sur ◀▶ pour changer d'élément.

[PROJECTEUR]	Effectue RS-232C les communications avec <SERIAL/MULTI PROJECTOR SYNC IN> la borne du projecteur.
[DIGITAL LINK]	Exécute la communication RS-232C via le périphérique optionnel prenant en charge la sortie DIGITAL LINK (N° de modèle : ET-YFB100G, ET-YFB200G) et la borne <DIGITAL LINK/LAN>.

- 5) Appuyez sur ▲▼ pour sélectionner [(EN.)DÉBIT EN BAUDS].
- 6) Appuyez sur ◀▶ pour changer d'élément.
 - Les éléments changent à chaque pression de la touche.

[9600]	Choisissez la vitesse appropriée.
[19200]	
[38400]	

- 7) Appuyez sur ▲▼ pour sélectionner [(EN.)PARITÉ].
- 8) Appuyez sur ◀▶ pour changer d'élément.
 - Les éléments changent à chaque pression de la touche.

[NÉANT]	Choisissez l'état de parité.
[NUM.PAIR]	
[NUM.IMPAIR]	

Réglage des conditions de communication de la borne <SERIAL/MULTI PROJECTOR SYNC OUT>

- 1) Appuyez sur ▲▼ pour sélectionner [RS-232C].
- 2) Appuyez sur la touche <ENTER>.
 - L'écran [RS-232C] s'affiche.
- 3) Appuyez sur ▲▼ pour sélectionner [(SOR.)DÉBIT EN BAUDS].
- 4) Appuyez sur ◀▶ pour commuter l'élément.

[9600]	Choisissez la vitesse appropriée.
[19200]	
[38400]	

- 5) Appuyez sur ▲▼ pour sélectionner [(SOR.)PARITÉ].
- 6) Appuyez sur ◀▶ pour commuter l'élément.
 - Les éléments changent à chaque pression de la touche.

[NÉANT]	Choisissez l'état de parité.
[NUM.PAIR]	
[NUM.IMPAIR]	

Réglage de la réponse

- 1) Appuyez sur ▲▼ pour sélectionner [RS-232C].
- 2) Appuyez sur la touche <ENTER>.
 - L'écran [RS-232C] s'affiche.
- 3) Appuyez sur ▲▼ pour sélectionner [RÉPONSE (TOUT ID)].
- 4) Appuyez sur ◀▶ pour commuter l'élément.

[OUI]	Renvoie la réponse quand un ID est appelé TOUT.
[NON]	Ne renvoie pas la réponse quand un ID est appelé TOUT.

- 5) Appuyez sur ▲▼ pour sélectionner [GROUPE].
- 6) Appuyez sur ◀▶ pour commuter l'élément.

[A] - [Z]	Commande simultanément plusieurs projecteurs en envoyant l'ID de RS-232C. Vous pouvez définir des groupes de [A] à [Z]. Le projecteur répond lorsque l'ID de RS-232C correspond au réglage.
-----------	---

- 7) Appuyez sur ▲▼ pour sélectionner [RÉPONSE (GROUPE ID)].
- 8) Appuyez sur ◀▶ pour commuter l'élément.

[OUI]	Renvoie la réponse quand un ID est appelé GROUPE.
[NON]	Ne renvoie pas la réponse quand un ID est appelé GROUPE.

Remarque

- Lorsque [SÉLECTION ENTRÉE] est réglé sur [DIGITAL LINK], la communication avec cette borne de série est uniquement disponible lorsque le périphérique correspondant (comme un périphérique optionnel prenant en charge la sortie DIGITAL LINK (N° de modèle : ET-YFB100G, ET-YFB200G)) est relié à la borne <DIGITAL LINK/LAN>.
- Pour transférer des logos via le périphérique optionnel prenant en charge la sortie DIGITAL LINK (N° de modèle : ET-YFB100G, ET-YFB200G), le réglage « STANDBY PAS DE SIGNAL » du périphérique prenant en charge la sortie DIGITAL LINK doit être réglé sur « NON » pour éviter toute coupure de communication.
- Lorsque [SÉLECTION ENTRÉE] est réglé sur [DIGITAL LINK], la vitesse de communication est fixée à 9 600 bps et la parité à « NÉANT ».

[MODE REMOTE2]

Régalez la borne <REMOTE 2 IN>.

- 1) Appuyez sur ▲▼ pour sélectionner [MODE REMOTE2].
- 2) Appuyez sur ◀▶ pour commuter l'élément.
 - Les éléments changent à chaque pression de la touche.

[DÉFAUT]	Utilise l'attribution de broche de la borne <REMOTE 2 IN> dans le réglage standard. (➔ page 208)
[UTILISATEUR]	Modifie le réglage de la borne <REMOTE 2 IN>.

- Passez à l'étape 3) lorsque [UTILISATEUR] est sélectionné.

- 3) Appuyez sur la touche <ENTER>.
- 4) Appuyez sur ▲▼ pour sélectionner une option de [PIN2] à [PIN8], puis appuyez sur ◀▶ pour changer le réglage.

[FONCTION DU BOUTON]

Régalez la fonction de la touche <FUNCTION> de la télécommande.

- 1) Appuyez sur ▲▼ pour sélectionner [FONCTION DU BOUTON].

- 2) Appuyez sur la touche <ENTER>.
 - L'écran [FONCTION DU BOUTON] s'affiche.
- 3) Appuyez sur ▲▼ pour sélectionner une fonction.

[HORS SERVICE]	Désactive la touche <FUNCTION>.
[MÉMOIRE SECONDAIRE]	Affiche la liste de sous-mémoire. (➔ page 152)
[SÉLECTION SYSTÈME]	Commute le réglage [SÉLECTION SYSTÈME] selon le signal d'entrée de l'image projetée. <ul style="list-style-type: none"> • Lorsque le signal d'entrée est configuré sur tout autre paramètre que l'entrée SDI Menu [IMAGE] → [SÉLECTION SYSTÈME] (➔ page 90) • Lorsque le signal d'entrée est l'entrée SDI Menu [OPTION D'AFFICHAGE] → [SDI IN] → [SÉLECTION SYSTÈME] (➔ page 116)
[SYSTEM DAYLIGHT VIEW]	Change le réglage [SYSTEM DAYLIGHT VIEW]. (➔ page 87)
[GEL D'IMAGE]	Gèle l'image momentanément. (➔ page 122)
[MONITEUR DE PROFIL]	Affiche la forme d'onde du signal d'entrée. (➔ page 123)
[ASPECT]	Commute le rapport d'aspect de l'image. (➔ page 92)
[MÉTHODE DE PROJECTION]	Change le réglage [MÉTHODE DE PROJECTION]. (➔ page 125)

- 4) Appuyez sur la touche <ENTER>.

[ÉTAT]

Affichez l'état du projecteur.

- 1) Appuyez sur ▲▼ pour sélectionner [ÉTAT].
- 2) Appuyez sur la touche <ENTER>.
 - L'écran [ÉTAT] s'affiche.
- 3) Appuyez sur ◀▶ pour changer de page.
 - La page change chaque fois que vous appuyez sur la touche.

[MODÈLE DE PROJECTEUR]	Affiche le type du projecteur.	
[NUMÉRO DE SÉRIE]	Affiche le numéro de série du projecteur.	
[DURÉE PROJECTEUR]	Affiche la durée d'utilisation du projecteur.	
[DURÉE LAMPE]	Affiche la durée d'utilisation de la source lumineuse 1 et de la source lumineuse 2.	
[TEMPS D'ÉCLAIRAGE CONTINU]	Affiche le temps écoulé depuis le moment où la source lumineuse est allumée. Le temps écoulé après l'illumination de la source lumineuse peut être confirmé lors du réglage de la mise au point. Le temps écoulé est réinitialisé lorsque la source lumineuse est momentanément éteinte comme lorsque la fonction d'obturateur est utilisée.	
[VERSION PPALE/SECOND.]	Affiche les versions principale et secondaire du micrologiciel du projecteur.	
[TEMP. PRISE D'AIR]*1	Affiche l'état de la température de l'air d'aspiration du projecteur.	
[TEMP. MODULE OPTIQUE]*1	Affiche l'état de la température interne du projecteur.	
[TEMP. SORTIE AIR]*1	Affiche l'état de la température de l'air d'échappement du projecteur.	
[TEMP. DE LAMPE1]*1	Affiche l'état de la température de la source lumineuse 1 du projecteur.	
[TEMP. DE LAMPE2]*1	Affiche l'état de la température de la source lumineuse 2 du projecteur.	
[AUTO TEST]	Affiche l'état du projecteur.	
[ENTRÉE]	Affiche la borne d'entrée actuellement sélectionnée.	
[NOM DU SIGNAL]	Affiche le nom du signal d'entrée.	
[NUM.DE MEMOIRE]	Affiche le numéro de mémoire du signal d'entrée.	
[ÉTAT ENTRÉE AUXILIAIRE]	Indique si la commutation sur le signal d'entrée de sauvegarde est possible ou pas lorsque [MODE ENTRÉE AUXILIAIRE] est réglé sur [NON]. (➔ page 107)	
[NOMBRE SIGNAUX ENREGISTRÉS]	Affiche le nombre de signaux enregistrés.	
[MODE DE VENTILATION]	Affiche les conditions de refroidissement réglées.	
[PRESSION ATMOSPH.]	Affiche la pression atmosphérique.	
[ÉTAT REMOTE 2]	Affiche l'état du contrôle de REMOTE2.	
[VOLTAGE AC]	Affiche la tension d'alimentation de l'entrée.	
[EN COMPTE]	[NB D'ALLUMAGE]	Affiche le nombre de fois où le projecteur a été allumé.
[KIT DE MISE À NIVEAU]	[ET-UK20]	Affiche l'état d'activation basé sur le Kit de mise à niveau (N° de modèle : ET-UK20).
	[ET-CUK10]	Affiche l'état d'activation basé sur le Kit de mise à niveau du réglage d'écran automatique (N° de modèle : ET-CUK10).

[MODE DE FONCT.]	Affiche la valeur de réglage du menu [RÉGLAGE PROJECTEUR] → [RÉGLAGE FONCT.] → [MODE DE FONCT.].	
[NORMAL]	Affiche la durée d'utilisation de la source lumineuse avec [MODE DE FONCT.] réglé sur [NORMAL].	
[ECO]	Affiche la durée d'utilisation de la source lumineuse avec [MODE DE FONCT.] réglé sur [ECO].	
[SILENCIEUX1]	Affiche la durée d'utilisation de la source lumineuse avec [MODE DE FONCT.] réglé sur [SILENCIEUX1].	
[SILENCIEUX2]	Affiche la durée d'utilisation de la source lumineuse avec [MODE DE FONCT.] réglé sur [SILENCIEUX2].	
[UTILISATEUR1]	Affiche la durée d'utilisation de la source lumineuse avec [MODE DE FONCT.] réglé sur [UTILISATEUR1].	
[UTILISATEUR2]	Affiche la durée d'utilisation de la source lumineuse avec [MODE DE FONCT.] réglé sur [UTILISATEUR2].	
[UTILISATEUR3]	Affiche la durée d'utilisation de la source lumineuse avec [MODE DE FONCT.] réglé sur [UTILISATEUR3].	
[DURÉE CONFIRMÉE] ^{*3}	Convertit la durée d'utilisation totale des sources lumineuses avec [MODE DE FONCT.] réglé sur chaque élément dans la durée utilisée avec le réglage [NORMAL]. La durée d'utilisation convertie est utilisée pour donner une indication approximative sur la date et l'heure de lancement de la maintenance lorsque le projecteur est utilisé en association avec chaque élément dans [MODE DE FONCT.].	
[INFORMATION SIGNAL]	[ENTRÉE]	Affiche la borne d'entrée utilisée pour l'image projetée.
	[FORMAT DE SIGNAL]	Affiche le format du signal d'entrée.
	[FRÉQUENCE DE SIGNAL]	Affiche la fréquence du signal d'entrée.
	[ETAT SYNC.]	Affiche la polarité de synchronisation du signal d'entrée.
	[LARGEUR SYNC VERTICAL]	Affiche la largeur d'impulsion du signal de synchronisation verticale du signal d'entrée.
	[TYPE DE BALAYAGE]	Affiche le type de numérisation du signal d'entrée.
	[POINTS TOTAUX]	Affiche le nombre de point total du signal d'entrée.
	[POINTS D'AFFICHAGE]	Affiche le nombre des points d'affichage du signal d'entrée.
	[TOTAL LIGNES]	Affiche le nombre de lignes total du signal d'entrée.
	[LIGNES D'AFFICHAGE]	Affiche le nombre des lignes d'affichage du signal d'entrée.
	[STRUCTURE DU SIGNAL]	Affiche les informations d'échantillonnage du signal d'entrée.
	[NIVEAU DU SIGNAL]	Affiche le niveau du signal d'entrée.
	[ECHANT.]	Affiche la progression du signal d'entrée.
[ÉTAT HDCP]	Affiche l'état HDCP du signal d'entrée. Le contenu de l'affichage est le suivant. [HDCP2.2] : protection par HDCP 2.2 [HDCP1.X] : protection par HDCP 1.X [NÉANT] : absence de protection par HDCP	

*1 L'état de la température est indiqué par la couleur du texte (vert/jaune/rouge) et l'échelle de distance. Utilisez le projecteur dans la plage indiquée en vert.

*2 [DURÉE CONFIRMÉE] peut être obtenu grâce à la formule de calcul suivante. Les valeurs obtenues par les formules de calcul contiennent une légère erreur.

Formule de conversion pour [DURÉE CONFIRMÉE]

A x 1,0 + **B** x 0,8

- **A** : durée d'utilisation de la source lumineuse avec [MODE DE FONCT.] réglé sur [NORMAL], [SILENCIEUX1], [SILENCIEUX2], [UTILISATEUR1], [UTILISATEUR2] ou [UTILISATEUR3]
- **B** : durée d'utilisation de la source lumineuse avec [MODE DE FONCT.] réglé sur [ECO].

Remarque

- L'e-mail comprenant le statut peut être envoyé aux adresses e-mail (jusqu'à deux adresses) réglées sous « Page [E-mail set up] » (➔ page 177) en appuyant sur la touche <ENTER> quand l'écran [ÉTAT] est affiché.
- Certains éléments de [INFORMATION SIGNAL] peuvent s'afficher et d'autres non, selon le signal entré.
- Si n'importe quelle anomalie s'est produite sur le projecteur, appuyez sur la touche <DEFAULT> tandis que l'écran [ÉTAT] est affiché pour faire apparaître l'écran détaillé des informations d'erreur.
- Pour plus de détails sur le contenu affiché sous [AUTO TEST], reportez-vous à la section « Indications [AUTO TEST] » (➔ page 192).

[CLONAGE DE DONNÉES]

Effectue les opérations de la fonction de clonage de données. Les données telles que les réglages et les valeurs d'ajustement du projecteur peuvent être copiées sur plusieurs projecteurs via le réseau local.

■ Données qui ne peuvent pas être copiées

Les réglages suivants ne peuvent pas être copiés. Réglez-les dans chaque projecteur.

- Menu [RÉGLAGE PROJECTEUR] → [NUMÉRO DU PROJECTEUR]

- Menu [RÉGLAGE PROJECTEUR] → [DATE ET HEURE] → [AJUSTEMENT HORLOGE]
- Menu [RÉGLAGE PROJECTEUR] → [CLONAGE DE DONNÉES] → [PROTECTION EN ÉCRITURE]
- Menu [SÉCURITÉ] → [MOT DE PASSE SÉCURITÉ]
- Menu [RÉG.RÉSEAU] → [RÉGLAGE RÉSEAU]
- Mot de passe de sécurité
- Mot de passe du dispositif de commande
- Mot de passe défini sous « Page [Change password] » (➔ page 181) sur l'écran de contrôle Web
- « Page [E-mail set up] » (➔ page 177) sur l'écran de contrôle Web
- « Page [Authentication set up] » (➔ page 178) sur l'écran de contrôle Web
- « Page [Crestron Connected(TM)] » (➔ page 183) sur l'écran de contrôle Web

Copie de données sur un autre projecteur

Réglez les paramètres suivants sur le projecteur pour copier les données à l'avance. Pour plus de détails, reportez-vous à la section « Réglage de [PROTECTION EN ÉCRITURE] » (➔ page 147).

- Menu [RÉGLAGE PROJECTEUR] → [CLONAGE DE DONNÉES] → [PROTECTION EN ÉCRITURE] → [NON]

- 1) **Connectez tous les projecteurs au concentrateur avec des câbles réseau local.** (➔ page 164)
- 2) **Allumez tous les projecteurs.**
- 3) **Appuyez sur ▲▼ pour sélectionner [CLONAGE DE DONNÉES] sur le projecteur à copier.**
- 4) **Appuyez sur la touche <ENTER>.**
 - L'écran [MOT DE PASSE SÉCURITÉ] s'affiche.
- 5) **Saisissez le mot de passe de sécurité et appuyez sur la touche <ENTER>.**
 - L'écran [CLONAGE DE DONNÉES] s'affiche.
- 6) **Appuyez sur ▲▼ pour sélectionner [SÉLECTIONNER UN PROJECTEUR].**
- 7) **Appuyez sur la touche <ENTER>.**
 - Les projecteurs du même sous-réseau s'affichent sous forme de liste.
- 8) **Appuyez sur ▲▼ pour sélectionner le projecteur de destination de la copie.**
- 9) **Appuyez sur la touche <ENTER>.**
 - Pour sélectionner plusieurs projecteurs, répétez les étapes 8) à 9).
- 10) **Appuyez sur la touche <DEFAULT> de la télécommande.**
 - L'écran de confirmation s'affiche.
- 11) **Appuyez sur ◀▶ pour sélectionner [EXÉCUTER], puis appuyez sur la touche <ENTER>.**
 - Démarrez la copie des données entre projecteurs.
Une fois la copie terminée, les résultats s'affichent sous forme de liste sur l'écran [CLONAGE DE DONNÉES].
Les significations des marques affichées dans la liste sont les suivantes.
 - Vert : la copie de données a réussi.
 - Rouge : la copie de données a échoué. Vérifiez le raccordement du câble réseau local et l'état d'alimentation du projecteur de destination de la copie.
 - Le projecteur de destination de la copie affichera le message de demande de clonage de données, passera automatiquement en état de veille, et exécutera la copie des données.
- 12) **Allumez le projecteur de destination de la copie.**
 - Le contenu copié est reflété sur le projecteur.

Remarque

- Le mot de passe de sécurité est le mot de passe défini dans le menu [SÉCURITÉ] → [CHANGER MOT DE PASSE SÉCURITÉ].
Mot de passe initial défini en usine : ▲▶▼◀▶▶▼◀
- Le voyant de source lumineuse <LIGHT1>/<LIGHT2> et le voyant de température <TEMP> du projecteur de destination de la copie clignotent pendant la copie des données. Vérifiez que les voyants cessent de clignoter, puis remettez l'alimentation électrique.

Réglage de [PROTECTION EN ÉCRITURE]

Définissez si la copie des données à l'aide de la fonction de clonage de données est autorisée ou non.

- 1) Appuyez sur ▲▼ pour sélectionner [CLONAGE DE DONNÉES] sur le projecteur de destination de la copie.
- 2) Appuyez sur la touche <ENTER>.
 - L'écran [MOT DE PASSE SÉCURITÉ] s'affiche.
- 3) Saisissez le mot de passe de sécurité et appuyez sur la touche <ENTER>.
 - L'écran [CLONAGE DE DONNÉES] s'affiche.
- 4) Appuyez sur ▲▼ pour sélectionner [PROTECTION EN ÉCRITURE].
- 5) Appuyez sur ◀▶ pour changer d'élément.
 - Les éléments changent à chaque pression de la touche.

[NON]	Autorise les opérations de la fonction de clonage de données à partir d'un autre projecteur.
[OUI]	N'autorise pas les opérations de la fonction de clonage de données à partir d'un autre projecteur. <ul style="list-style-type: none"> • La copie des données est impossible lorsque [OUI] est sélectionné. Lorsqu'il est inutile de copier les données d'un autre projecteur, sélectionnez [OUI] pour que les données ne soient pas modifiées par erreur.

Remarque

- Le mot de passe de sécurité est le mot de passe défini dans le menu [SÉCURITÉ] → [CHANGER MOT DE PASSE SÉCURITÉ].
Mot de passe initial défini en usine : ▲▶▼◀▶▶▼◀

[SAUVEGARDER LES DONNÉES UTILIS.]

Enregistrez les diverses valeurs de réglage dans une copie de sauvegarde dans la mémoire intégrée du projecteur.

- 1) Appuyez sur ▲▼ pour sélectionner [SAUVEGARDER LES DONNÉES UTILIS.].
- 2) Appuyez sur la touche <ENTER>.
 - L'écran [MOT DE PASSE SÉCURITÉ] s'affiche.
- 3) Saisissez le mot de passe de sécurité et appuyez sur la touche <ENTER>.
- 4) Lorsque l'écran de confirmation s'affiche, appuyez sur ◀▶ pour sélectionner [EXÉCUTER], puis appuyez sur la touche <ENTER>.
 - [EN COURS] s'affiche pendant la sauvegarde des données.

Remarque

- Les données réglées depuis l'application informatique ne sont pas incluses dans [TOUTES LES DONNÉES UTILISATEUR].
- Les données sauvegardées en exécutant [SAUVEGARDER LES DONNÉES UTILIS.] ne sont pas effacées même si le menu [RÉGLAGE PROJECTEUR] → [INITIALISER] → [TOUTES LES DONNÉES UTILISATEUR] est exécuté.

[CHARGER LES DONNÉES UTILISATEUR]

Chargez les diverses valeurs de réglage par une copie de sauvegarde enregistrée dans la mémoire intégrée du projecteur.

- 1) Appuyez sur ▲▼ pour sélectionner [CHARGER LES DONNÉES UTILISATEUR].
- 2) Appuyez sur la touche <ENTER>.
 - L'écran [MOT DE PASSE SÉCURITÉ] s'affiche.
- 3) Saisissez le mot de passe de sécurité et appuyez sur la touche <ENTER>.
- 4) Lorsque l'écran de confirmation s'affiche, appuyez sur ◀▶ pour sélectionner [EXÉCUTER], puis appuyez sur la touche <ENTER>.

Remarque

- Le projecteur entre en mode de veille pour appliquer les valeurs ajustées lorsque [CHARGER LES DONNÉES UTILISATEUR] est exécuté.
- Les données enregistrées à partir d'un ordinateur ne sont pas incluses dans [TOUTES LES DONNÉES UTILISATEUR].

[INITIALISER]

Restaurez les différentes valeurs de réglage à leurs réglages d'usine.

- 1) Appuyez sur ▲▼ pour sélectionner [INITIALISER].
- 2) Appuyez sur la touche <ENTER>.
 - L'écran [MOT DE PASSE SÉCURITÉ] s'affiche.
- 3) Saisissez le mot de passe de sécurité et appuyez sur la touche <ENTER>.
 - L'écran [INITIALISER] s'affiche.
- 4) Appuyez sur ▲▼ pour sélectionner un élément à initialiser.

[TOUTES LES DONNÉES UTILISATEUR]	Rétablit toutes les valeurs de réglage par défaut, dont [SIGNAUX ENREGISTRÉS], [RÉSEAU/E-MAIL] et [IMAGE LOGO]. Le projecteur entre en mode de veille pour appliquer les valeurs de réglage.
[SIGNAUX ENREGISTRÉS]	Supprime toutes les valeurs de réglage enregistrées pour chaque signal d'entrée. Pour supprimer uniquement une partie d'un signal enregistré, effectuez la procédure décrite dans « Effacement du signal enregistré » (➔ page 151).
[RÉSEAU/E-MAIL]	Rétablit les valeurs par défaut du réglage du menu [RÉG.RÉSEAU] → [RÉGLAGE RÉSEAU] et du réglage de « Page [E-mail set up] » (➔ page 177) dans l'écran de contrôle Web.
[IMAGE LOGO]	Supprime l'image enregistrée dans [LOGO UTIL.].

- 5) Appuyez sur la touche <ENTER>.
- 6) Lorsque l'écran de confirmation s'affiche, appuyez sur ◀▶ pour sélectionner [EXÉCUTER], puis appuyez sur la touche <ENTER>.

Remarque

- Le mot de passe de sécurité est le mot de passe défini dans le menu [SÉCURITÉ] → [CHANGER MOT DE PASSE SÉCURITÉ].
Mot de passe initial défini en usine : ▲▶▼◀▲▶▼◀
- Les réglages suivants ne sont pas initialisés même si [TOUTES LES DONNÉES UTILISATEUR] est exécuté.
 - Le menu [OPTION D'AFFICHAGE] → [UNIFORMITE] (sauf pour [CORRECTION PC])
 - Le menu [RÉGLAGE PROJECTEUR] → [RÉGLAGE FONCT.] → [MODE DE FONCT.]
 - Le menu [RÉGLAGE PROJECTEUR] → [RÉGLAGE FONCT.] → [NIV. MAX. PUISS. LAMPE]
 - Le menu [RÉGLAGE PROJECTEUR] → [MODE STANDBY]
- Si vous exécutez [TOUTES LES DONNÉES UTILISATEUR], l'écran [REGLAGES INITIAUX] s'affiche lors du prochain démarrage de la projection.

[MOT DE PASSE SERVICE]

Cette fonction est utilisée par les techniciens.

Menu [MIRE DE TEST]

Sur l'écran de menu, sélectionnez [MIRE DE TEST] dans le menu principal.

Reportez-vous à la section « Naviguer dans les menus » (➔ page 78) pour ce qui concerne l'utilisation de l'écran de menu.

[MIRE DE TEST]

Affichez la mire de test intégrée au projecteur.

Les paramètres de la position, de la taille et des autres facteurs ne sont pas reflétés dans les mires de test. Veillez à afficher le signal d'entrée avant d'effectuer les divers ajustements.

1) Appuyez sur ◀▶ pour commuter l'élément [MIRE DE TEST].

- Les éléments changent à chaque pression de la touche.

Écran de menu + Tout blanc	Affiche une mire de test avec l'écran de menu. Sélectionnez la mire de test de votre choix.
Écran de menu + Tout noir	
Écran de menu + Fenêtre	
Écran de menu + Fenêtre (inversion)	
Écran de menu + Barre de couleur (verticale)	
Écran de menu + Barre de couleur (horizontale)	
Écran de menu + Rapport d'aspect 16:9/4:3	
Écran de menu + Mire quadrillée	
Écran de menu + Mise au point	
Écran de menu + Écran d'entrée	

Remarque

- Appuyez sur la touche <ON SCREEN> de la télécommande pendant que la mire de test est affichée pour masquer l'écran de menu.
- Il est recommandé d'exécuter le réglage de mise au point au bout de 30 minutes tandis que la mire de test de mise au point est affichée.

Modification de la couleur de la mire de test quadrillée

La couleur peut être modifiée lorsque la mire de test quadrillée « Écran de menu + Mire quadrillée » s'affiche.

- 1) Appuyez sur ◀▶ pour sélectionner la mire de test « Écran de menu + Mire quadrillée ».
- 2) Appuyez sur la touche <ENTER>.
 - L'écran [COULEUR DE LA MIRE DE TEST] s'affiche.
- 3) Appuyez sur ▲▼ pour sélectionner une couleur, puis appuyez sur la touche <ENTER>.
 - La couleur de la mire de test quadrillée bascule vers la couleur sélectionnée.

Remarque

- Le réglage [COULEUR DE LA MIRE DE TEST] revient à [BLANC] lorsque vous éteignez le projecteur.
- Il est impossible de modifier la couleur des mires de test autres que les mires de test quadrillées.

Menu [LISTE SIGNAUX ENREGISTRÉS]

Sur l'écran de menu, sélectionnez [LISTE SIGNAUX ENREGISTRÉS] dans le menu principal. Reportez-vous à la section « Naviguer dans les menus » (➔ page 78) pour ce qui concerne l'utilisation de l'écran de menu.

■ Détails du signal enregistré

Numéro de mémoire : A1 (1-2)



Lorsque le signal du numéro d'adresse (A1, A2... L7, L8) est enregistré

- Il est possible de définir un nom pour chaque sous-mémoire (➔ page 152).

Enregistrement de nouveaux signaux

Après la connexion d'un nouveau signal et une pression sur la touche <MENU> de la télécommande ou du panneau de commande, l'enregistrement est terminé et l'écran [MENU PRINCIPAL] s'affiche.

Remarque

- Vous pouvez enregistrer dans le projecteur jusqu'à 96 signaux incluant les sous-mémoires.
- Il y a 12 pages (huit mémoires de A à L, avec huit mémoires possibles pour chaque page) pour les numéros de mémoire, et le signal est enregistré au nombre le plus bas disponible. S'il n'y a pas de numéro de mémoire disponible, le plus ancien signal sera écrasé.
- Le nom à enregistrer est déterminé automatiquement par les signaux d'entrée.
- Si un menu est en cours d'affichage, les nouveaux signaux seront enregistrés dès l'instant de leur connexion.

Changement du nom du signal enregistré

Les signaux enregistrés peuvent être renommés.

- 1) Appuyez sur ▲▼◀▶ pour sélectionner le signal dont le nom doit être changé.
- 2) Appuyez sur la touche <ENTER>.
 - L'écran [ÉTAT SIGNAUX ENREGISTRÉS] s'affiche.
 - Le numéro de mémoire, la borne d'entrée, le nom du signal d'entrée, la fréquence, la polarité de synchronisation, etc. sont affichés.
 - Appuyez sur la touche <MENU> pour revenir à l'écran [LISTE SIGNAUX ENREGISTRÉS].
- 3) Appuyez sur la touche <ENTER>.
 - L'écran [REGLAGE SIGNAUX ENREGISTRÉS] s'affiche.
- 4) Appuyez sur ▲▼ pour sélectionner [CHANGEMENT DU NOM DU SIGNAL].
- 5) Appuyez sur la touche <ENTER>.
 - L'écran [CHANGEMENT DU NOM DU SIGNAL] s'affiche.
- 6) Appuyez sur ▲▼◀▶ pour sélectionner le texte, puis appuyez sur la touche <ENTER> pour saisir le texte.
- 7) Une fois le nom modifié, appuyez sur ▲▼◀▶ pour sélectionner [OK], puis appuyez sur la touche <ENTER>.
 - L'enregistrement est terminé et l'écran [REGLAGE SIGNAUX ENREGISTRÉS] réapparaît.
 - Si vous appuyez sur ▲▼◀▶ pour sélectionner [CANCEL] et appuyez sur la touche <ENTER>, le nom du signal modifié ne sera pas enregistré et un nom de signal enregistré automatiquement sera utilisé.

Effacement du signal enregistré

Les signaux enregistrés peuvent être effacés.

- 1) Appuyez sur ▲▼◀▶ pour sélectionner le signal à supprimer.
- 2) Appuyez sur la touche <DEFAULT> de la télécommande.
 - L'écran [SUPPRIMER SIGNAUX ENREGISTRÉS] s'affiche.
 - Pour annuler la suppression, appuyez sur la touche <MENU> pour revenir à l'écran [LISTE SIGNAUX ENREGISTRÉS].
- 3) Appuyez sur la touche <ENTER>.
 - Le signal sélectionné sera supprimé.

Remarque

- Vous pouvez également supprimer un signal enregistré à partir de [SUPPRIMER SIGNAUX ENREGISTRÉS] sur l'écran [REGLAGE SIGNAUX ENREGISTRÉS].

Protection du signal enregistré

- 1) Appuyez sur ▲▼◀▶ pour sélectionner le signal à protéger.
- 2) Appuyez sur la touche <ENTER>.
 - L'écran [ÉTAT SIGNAUX ENREGISTRÉS] s'affiche.
- 3) Appuyez sur la touche <ENTER>.
 - L'écran [REGLAGE SIGNAUX ENREGISTRÉS] s'affiche.
- 4) Appuyez sur ▲▼ pour sélectionner [VERROUILLAGE].
- 5) Appuyez sur ◀▶ pour changer d'élément.
 - Les éléments changent à chaque pression de la touche.

[NON]	Le signal n'est pas protégé.
[OUI]	Le signal est protégé.

- Une icône de verrouillage s'affiche à droite de l'écran [LISTE SIGNAUX ENREGISTRÉS] lorsque [VERROUILLAGE] est défini sur [OUI].



Remarque

- Lorsque [VERROUILLAGE] est réglé sur [OUI], les fonctions de suppression du signal, de réglage de l'image et de configuration automatique ne sont pas disponibles. Pour effectuer ces opérations, réglez [VERROUILLAGE] sur [NON].
- Il est possible d'enregistrer un signal dans la sous-mémoire même s'il est protégé.
- Même un signal protégé sera supprimé si [INITIALISER] est exécuté.

Extension de la gamme de verrouillage de signaux

- 1) Appuyez sur ▲▼◀▶ pour sélectionner le signal à régler.
- 2) Appuyez sur la touche <ENTER>.
 - L'écran [ÉTAT SIGNAUX ENREGISTRÉS] s'affiche.
- 3) Appuyez sur la touche <ENTER>.
 - L'écran [REGLAGE SIGNAUX ENREGISTRÉS] s'affiche.
- 4) Appuyez sur ▲▼ pour sélectionner [TYPE DE VERROUILLAGE].
- 5) Appuyez sur ◀▶ pour changer d'élément.
 - Les éléments changent à chaque pression de la touche.

[ÉTROIT]	En temps normal, sélectionnez cet élément.
[LARGE]	Étend la gamme de verrouillage.

- Une icône d'élargissement s'affiche à droite de l'écran [LISTE SIGNAUX ENREGISTRÉS] lorsque [TYPE DE VERROUILLAGE] est défini sur [LARGE].



Remarque

- Passez à la plage où le signal à entrer est déterminé comme étant le même que le signal déjà enregistré.
- Pour donner la priorité à la détermination qu'un signal est le même signal que celui déjà enregistré, réglez cette fonction sur [LARGE].
- À utiliser dans certains cas, comme par exemple lorsque la fréquence de synchronisation d'un signal d'entrée a légèrement été modifiée ou lorsque des listes de signaux multiples sont enregistrées.
- Il est possible d'utiliser cette fonction uniquement lorsqu'un signal est entré à partir de la borne <RGB 1 IN>, <RGB 2 IN>, <DVI-D IN>, <HDMI IN> ou <DIGITAL LINK/LAN>.
- Lorsque [LARGE] est réglé, il se peut que l'image soit déformée parce qu'un signal est estimé être le même signal, même si une fréquence de synchronisation est légèrement modifiée.
- Quand un signal à l'entrée correspond à plusieurs signaux réglés dans [LARGE], un signal enregistré avec un numéro de mémoire élevé reçoit la priorité. Exemple : un signal pour être une entrée qui correspond aux numéros de mémoire A2, A4 et B1 sera déterminé pour être B1.
- Lorsqu'un signal d'enregistrement est supprimé, les paramètres sont également supprimés.
- Dans un environnement où plusieurs types de signaux sont entrés à la même borne, les signaux ne sont parfois pas déterminés correctement lorsque le paramètre est réglé sur [LARGE].

Mémoire secondaire

Le projecteur a une fonction de sous-mémoire qui permet d'enregistrer les données d'ajustement d'images multiples, même si elles sont reconnues comme un même signal par la fréquence ou le format de la source du signal de synchronisation.

Utilisez cette fonction lorsque vous devez changer d'aspect ou régler la qualité d'image, comme l'équilibre des blancs, tout en utilisant la même source de signal. La sous-mémoire inclut toutes les données ajustables pour chaque signal, comme le rapport d'aspect de l'image et les données ajustées dans le menu [IMAGE] (comme [CONTRASTE], [LUMINOSITÉ]).

Enregistrement dans la sous-mémoire

- 1) **Lorsque vous êtes sur l'écran normal (où aucun menu ne s'affiche), appuyez sur ◀▶.**
 - L'écran d'enregistrement dans la sous-mémoire s'affiche si la sous-mémoire n'est pas enregistrée. Passez à l'étape 3).
 - Une liste de sous-mémoires enregistrées pour le signal actuellement connecté s'affiche.
 - Il est possible d'utiliser la touche <FUNCTION> de la télécommande à la place de ◀▶ lorsque [MÉMOIRE SECONDAIRE] est sélectionné dans le menu [RÉGLAGE PROJECTEUR] → [FONCTION DU BOUTON].
- 2) **Appuyez sur ▲▼◀▶ pour sélectionner le numéro de sous-mémoire à enregistrer dans [LISTE MÉMOIRE SECONDAIRE].**
- 3) **Appuyez sur la touche <ENTER>.**
 - L'écran [CHANGEMENT DU NOM DU SIGNAL] s'affiche.
- 4) **Appuyez sur ▲▼◀▶ pour sélectionner [OK], puis appuyez sur la touche <ENTER>.**
 - Pour renommer le signal enregistré, suivez la procédure des étapes 6) et 7) dans « Changement du nom du signal enregistré » (➔ page 150).

Commutation sur la sous-mémoire

- 1) **Lorsque vous êtes sur l'écran normal (où aucun menu ne s'affiche), appuyez sur ◀▶.**
 - Une liste de sous-mémoires enregistrées pour le signal actuellement connecté s'affiche.
- 2) **Appuyez sur ▲▼◀▶ pour sélectionner le signal à changer dans [LISTE MÉMOIRE SECONDAIRE].**
- 3) **Appuyez sur la touche <ENTER>.**
 - Cela permet de basculer sur le signal sélectionné à l'étape 2).

Effacement de la sous-mémoire

- 1) **Lorsque vous êtes sur l'écran normal (où aucun menu ne s'affiche), appuyez sur ◀▶.**
 - L'écran [LISTE MÉMOIRE SECONDAIRE] s'affiche.

- 2) Appuyez sur ▲▼◀▶ pour sélectionner la sous-mémoire à effacer, puis appuyez sur la touche <DEFAULT> de la télécommande.
 - L'écran [SUPPRIMER SIGNAUX ENREGISTRÉS] s'affiche.
 - Pour annuler la suppression, appuyez sur la touche <MENU> pour revenir à l'écran [LISTE MÉMOIRE SECONDAIRE].
- 3) Appuyez sur la touche <ENTER>.
 - La sous-mémoire sélectionnée sera effacée.

Menu [SÉCURITÉ]

Sur l'écran de menu, sélectionnez [SÉCURITÉ] dans le menu principal, puis sélectionnez un élément du sous-menu.

Reportez-vous à la section « Naviguer dans les menus » (➔ page 78) pour ce qui concerne l'utilisation de l'écran de menu.

- Lorsque le projecteur est utilisé pour la première fois
Mot de passe initial : appuyez sur ▲▶▼◀◀▶▼◀ dans l'ordre, puis appuyez sur la touche <ENTER>.

Attention

- Quand vous choisissez le menu [SÉCURITÉ] et appuyez sur la touche <ENTER>, vous devez saisir un mot de passe. Saisissez le mot de passe prédéfini, puis continuez la procédure du menu [SÉCURITÉ].
- Si le mot de passe a été changé précédemment, saisissez le nouveau mot de passe et appuyez sur la touche <ENTER>.

Remarque

- Le mot de passe saisi est affiché sous forme de * à l'écran.
- Un message d'erreur est affiché sur l'écran quand le mot de passe saisi est incorrect. Saisissez de nouveau le mot de passe correct.

[MOT DE PASSE SÉCURITÉ]

Affichez l'écran [MOT DE PASSE SÉCURITÉ] lorsque l'alimentation est sous tension et que le commutateur <MAIN POWER> est réglé sur le côté <OFF>. Si le mot de passe saisi est incorrect, le fonctionnement sera réduit à la touche de mise en veille <⏻>, à la touche <SHUTTER> et aux touches <LENS> (<FOCUS>, <ZOOM>, <SHIFT>).

1) Appuyez sur ▲▼ pour sélectionner [MOT DE PASSE SÉCURITÉ].

2) Appuyez sur ◀▶ pour changer d'élément.

- Les éléments changent à chaque pression de la touche.

[NON]	Désactive la saisie du mot de passe de sécurité.
[OUI]	Active la saisie du mot de passe de sécurité.

Remarque

- Cette fonction est réglée sur [NON] en tant que réglage d'usine par défaut ou après l'exécution du menu [RÉGLAGE PROJECTEUR] → [INITIALISER] → [TOUTES LES DONNÉES UTILISATEUR]. Réglez-le sur [OUI], au besoin.
- Changez périodiquement le mot de passe afin qu'il soit difficile à deviner.
- Le mot de passe de sécurité est activé après avoir réglé l'élément sur [OUI] et avoir réglé le commutateur <MAIN POWER> sur <OFF>.

[CHANGER MOT DE PASSE SÉCURITÉ]

Modifiez le mot de passe de sécurité.

1) Appuyez sur ▲▼ pour sélectionner [CHANGER MOT DE PASSE SÉCURITÉ].

2) Appuyez sur la touche <ENTER>.

- L'écran [CHANGER MOT DE PASSE SÉCURITÉ] s'affiche.

3) Appuyez sur ▲▼◀▶ et sur les touches numériques (<0> - <9>) pour définir le mot de passe.

- Vous pouvez régler jusqu'à huit opérations de touche.

4) Appuyez sur la touche <ENTER>.

5) Saisissez de nouveau le mot de passe pour confirmation.

6) Appuyez sur la touche <ENTER>.

Remarque

- Le mot de passe saisi est affiché sous forme de * à l'écran.
- Lorsque des valeurs numériques sont utilisées pour le mot de passe de sécurité, le mot de passe de sécurité doit être réinitialisé en cas de perte de la télécommande. Consultez votre revendeur pour connaître la méthode de réinitialisation.

[RÉGLAGE AFFICHAGE]

Faite chevaucher le message de sécurité (texte ou image) par-dessus l'image projetée.

- 1) Appuyez sur ▲▼ pour sélectionner [RÉGLAGE AFFICHAGE].
- 2) Appuyez sur ◀▶ pour changer d'élément.
 - Les éléments changent à chaque pression de la touche.

[NON]	Masque le message de sécurité.
[TEXTE]	Affiche le texte réglé dans le menu [SÉCURITÉ] → [CHANGE TEXTE].
[LOGO UTIL.]	Affiche l'image enregistrée par l'utilisateur.

Remarque

- Pour créer et enregistrer l'image [LOGO UTIL.], utilisez « Logo Transfer Software ». Le logiciel peut être téléchargé à partir du site Web de Panasonic (<https://panasonic.net/cns/projector/>).

[CHANGE TEXTE]

Éditez le texte à afficher quand [TEXTE] est sélectionné sous [RÉGLAGE AFFICHAGE].

- 1) Appuyez sur ▲▼ pour sélectionner [CHANGE TEXTE].
- 2) Appuyez sur la touche <ENTER>.
 - L'écran [CHANGE TEXTE] s'affiche.
- 3) Appuyez sur ▲▼◀▶ pour sélectionner le texte, puis appuyez sur la touche <ENTER> pour saisir le texte.
- 4) Appuyez sur ▲▼◀▶ pour sélectionner [OK], puis appuyez sur la touche <ENTER>.
 - Le texte est modifié.

[RÉGLAGE APPAREIL DE CONTRÔLE]

Activez/Désactivez l'utilisation des touches du panneau de commande et de la télécommande.

- 1) Appuyez sur ▲▼ pour sélectionner [RÉGLAGE APPAREIL DE CONTRÔLE].
- 2) Appuyez sur la touche <ENTER>.
 - L'écran [RÉGLAGE APPAREIL DE CONTRÔLE] s'affiche.
- 3) Appuyez sur ▲▼ pour sélectionner [PANNEAU DE CONTRÔLE] ou [TÉLÉCOMMANDE].

[PANNEAU DE CONTRÔLE]	Active la limitation de commande sur le panneau de commande.
[TÉLÉCOMMANDE]	Active la limitation de commande sur la télécommande.

- 4) Appuyez sur la touche <ENTER>.
 - L'écran [PANNEAU DE CONTRÔLE] ou [TÉLÉCOMMANDE] s'affiche.
- 5) Appuyez sur ▲▼ pour sélectionner [PANNEAU DE CONTRÔLE] ou [TÉLÉCOMMANDE].
- 6) Appuyez sur ◀▶ pour changer d'élément.
 - Vous pouvez régler la restriction de fonctionnement du panneau de commande ou de la télécommande.

[EN SERVICE]	Active le fonctionnement de toutes les touches.
[HORS SERVICE]	Désactive le fonctionnement de toutes les touches.
[UTILISATEUR]	Il est possible d'activer/de désactiver séparément le fonctionnement de toutes les touches. Référez-vous à la section « Activer/Désactiver n'importe quelle touche » (➔ page 156) pour plus de détails.

- 7) Appuyez sur ▲▼ pour sélectionner [VALIDER], puis appuyez sur la touche <ENTER>.
 - L'écran de confirmation s'affiche.
- 8) Appuyez sur ◀▶ pour sélectionner [EXÉCUTER], puis appuyez sur la touche <ENTER>.

Activer/Désactiver n'importe quelle touche

- 1) Appuyez sur ▲▼ pour sélectionner [RÉGLAGE APPAREIL DE CONTRÔLE].
- 2) Appuyez sur la touche <ENTER>.
 - L'écran [RÉGLAGE APPAREIL DE CONTRÔLE] s'affiche.
- 3) Appuyez sur ▲▼ pour sélectionner [PANNEAU DE CONTRÔLE] ou [TÉLÉCOMMANDE].
- 4) Appuyez sur la touche <ENTER>.
- 5) Appuyez sur ▲▼ pour sélectionner [PANNEAU DE CONTRÔLE] ou [TÉLÉCOMMANDE].
- 6) Appuyez sur ◀▶ pour changer [UTILISATEUR].
- 7) Appuyez sur ▲▼ pour sélectionner l'élément de touche à ajuster.
 - Une fois [TOUCHE SELECTION ENTRÉES] sélectionné, appuyez sur la touche <ENTER>, puis appuyez sur ▲▼ pour choisir la touche à ajuster.

	Touches pouvant être ajustées	
	[PANNEAU DE CONTRÔLE]	[TÉLÉCOMMANDE]
[TOUCHE DE MISE EN MARCHÉ]	Touche de mise en veille <ϕ>, touche de mise en marche < >	
[TOUCHE SELECTION ENTRÉES]	Touche <RGB1>, touche <RGB2>, touche <DVI-D>, touche <HDMI>, touche <DIGITAL LINK>, touche <SDI>	Touche <RGB1/2>, touche <DVI-D>, touche <HDMI>, touche <DIGITAL LINK>, touche <SDI>
[TOUCHE MENU]	Touche <MENU>	
[TOUCHE OPTIQUE]	Touche <LENS>	Touches de l'objectif (<FOCUS>, <ZOOM>, <SHIFT>)
[TOUCHE AUTO SETUP]	Touche <AUTO SETUP>	
[TOUCHE OBTURATEUR]	Touche <SHUTTER>	
[TOUCHE ON SCREEN]	—	Touche <ON SCREEN>
[AUTRES TOUCHES]	▲▼◀▶, touche <ENTER>	Touches non listées ci-dessus

- 8) Appuyez sur ◀▶ pour changer d'élément.

[EN SERVICE]	Active le fonctionnement des touches.
[HORS SERVICE]	Désactive le fonctionnement des touches.

- Il est possible de sélectionner les éléments suivants uniquement lorsque [TOUCHE RGB1/2] de [TOUCHE SELECTION ENTRÉES] est sélectionné.

[COMMUTATION]	Bascule entre [RGB1] et [RGB2] lorsque la touche est actionnée.
[RGB1]	Se fixe sur [RGB1].
[RGB2]	Se fixe sur [RGB2].
[HORS SERVICE]	Désactive le fonctionnement des touches.

- Lorsque [TOUCHE SELECTION ENTRÉES] est sélectionné à l'étape 7) et après la commutation de l'élément, appuyez sur la touche <MENU> pour revenir à l'écran [PANNEAU DE CONTRÔLE] ou à l'écran [TÉLÉCOMMANDE].

- 9) Appuyez sur ▲▼ pour sélectionner [VALIDER], puis appuyez sur la touche <ENTER>.
 - L'écran de confirmation s'affiche.
- 10) Appuyez sur ◀▶ pour sélectionner [EXÉCUTER], puis appuyez sur la touche <ENTER>.

Remarque

- Lorsqu'une touche est utilisée alors que le périphérique est réglé sur [HORS SERVICE], l'écran [MOT DE PASSE APPAREIL DE CONTRÔLE] s'affiche. Saisissez le mot de passe appareil de contrôle.
- L'écran [MOT DE PASSE APPAREIL DE CONTRÔLE] apparaît lorsqu'aucune opération n'est réalisée pendant environ 10 secondes.
- Si l'utilisation de [PANNEAU DE CONTRÔLE] et [TÉLÉCOMMANDE] sont réglés sur [HORS SERVICE], le projecteur ne pourra pas être mis hors tension (ni entrer en veille).
- Lorsque le réglage est terminé, l'écran de menu disparaît. Pour un fonctionnement sans interruption, appuyez sur la touche <MENU> pour afficher le menu principal.

- Même lorsque le fonctionnement des touches de la télécommande est désactivé, le fonctionnement de la touche <ID SET> de la télécommande est activé.

[CHGT MOT PASSE APPAREIL DE CONTRÔLE]

Il est possible de modifier le mot de passe appareil de contrôle.

- 1) Appuyez sur ▲▼ pour sélectionner [CHGT MOT PASSE APPAREIL DE CONTRÔLE].
- 2) Appuyez sur la touche <ENTER>.
 - L'écran [CHGT MOT PASSE APPAREIL DE CONTRÔLE] s'affiche.
- 3) Appuyez sur ▲▼◀▶ pour sélectionner le texte, puis appuyez sur la touche <ENTER> pour saisir le texte.
- 4) Appuyez sur ▲▼◀▶ pour sélectionner [OK], puis appuyez sur la touche <ENTER>.
 - Pour annuler, sélectionnez [CANCEL].

Attention

- Le mot de passe initial est « AAAA » en tant que réglage par défaut ou après l'exécution du menu [RÉGLAGE PROJECTEUR] → [INITIALISER] → [TOUTES LES DONNÉES UTILISATEUR].
- Changez périodiquement le mot de passe afin qu'il soit difficile à deviner.

Menu [RÉG.RÉSEAU]

Sur l'écran de menu, sélectionnez [RÉG.RÉSEAU] dans le menu principal, puis sélectionnez un élément du sous-menu.

Reportez-vous à la section « Naviguer dans les menus » (➔ page 78) pour ce qui concerne l'utilisation de l'écran de menu.

[MODE DIGITAL LINK]

Changez la méthode de communication de la borne <DIGITAL LINK/LAN> du projecteur.

1) Appuyez sur ▲▼ pour sélectionner [MODE DIGITAL LINK].

2) Appuyez sur ◀▶ pour changer d'élément.

- Les éléments changent à chaque pression de la touche.

[AUTO]	Commute automatiquement la méthode de communication sur DIGITAL LINK, longue portée ou Ethernet.
[DIGITAL LINK]	Fixe la méthode de communication sur DIGITAL LINK.
[LONGUE PORTÉE]	Fixe la méthode de communication sur la longue portée.
[ETHERNET]	Fixe la méthode de communication sur Ethernet.

Modes de communication possibles

✓ : communication possible

— : communication impossible

Réglage		Communication possible			
		Transfert de vidéo (100 m (328'1"))	Transfert de vidéo (150 m (492'2"))	Ethernet	RS-232C
[AUTO]	Pour DIGITAL LINK	✓	—	✓	✓
	Pour la longue portée	—	✓	✓	✓
	Pour Ethernet	—	—	✓*1	—
[DIGITAL LINK]		✓	—	✓	✓
[LONGUE PORTÉE]		—	✓	✓	✓
[ETHERNET]		—	—	✓*1	—

*1 La communication par l'intermédiaire d'un émetteur sur câble à paires torsadées n'est pas disponible. Connectez directement le projecteur au réseau.

Remarque

- Pour le signal dont la résolution est de 1 920 x 1 200 points au maximum, la distance de transmission maximale est de 100 m (328'1") lorsqu'il est connecté avec la méthode de communication DIGITAL LINK. Pour le signal dont la résolution dépasse 1 920 x 1 200 points, la distance de transmission maximale est de 50 m (164'1").
- La distance de transmission maximale lors de la connexion selon la méthode de communication de longue portée est 150 m (492'2"). Dans ce cas, le signal que le projecteur peut recevoir est de 1080/60p (1 920 x 1 080 points, fréquence d'horloge à points 148,5 MHz) au maximum.
- Si la méthode de communication de l'émetteur sur câble à paires torsadées est réglée sur la longue portée, le projecteur se connecte selon la méthode de communication de longue portée quand l'élément est réglé sur [AUTO]. Pour procéder à la connexion avec le Commutateur DIGITAL LINK optionnel (N° de modèle : ET-YFB200G) selon la méthode de communication de longue portée, réglez l'élément sur [LONGUE PORTÉE].
- Même lorsque l'élément est réglé sur [LONGUE PORTÉE], la connexion est incorrecte si l'émetteur sur câble à paires torsadées ne prend pas en charge la méthode de communication de longue portée.

[ÉTAT DIGITAL LINK]

Affiche l'environnement de connexion DIGITAL LINK.

1) Appuyez sur ▲▼ pour sélectionner [ÉTAT DIGITAL LINK].

2) Appuyez sur la touche <ENTER>.

- L'écran [ÉTAT DIGITAL LINK] s'affiche.

[ÉTAT LIEN]	Le contenu de l'affichage est le suivant. [DIGITAL LINK] : communication avec la méthode DIGITAL LINK. [LONGUE PORTÉE] : communication avec la méthode longue portée. [ETHERNET] : communication avec la méthode Ethernet. [NO LINK] : communication non établie.
[ÉTAT HDCP]	Le contenu de l'affichage est le suivant. [HDCP2.2] : protection par HDCP 2.2 [HDCP1.X] : protection par HDCP 1.X [NÉANT] : absence de protection par HDCP [---] : absence de signal
[QUALITE DU SIGNAL]	[QUALITE DU SIGNAL] est une valeur numérique représentant le degré d'erreur, et les changements de couleur d'affichage en vert, jaune ou rouge dépendent de cette valeur. Vérifiez le niveau de qualité du signal lors de la réception d'un signal provenant de l'émetteur sur câble à paires torsadées. <ul style="list-style-type: none"> • [MAX]/[MIN] : valeur maximale/minimale du degré d'erreur • Vert (-12 dB ou moins) → niveau de qualité de signal normal. • Jaune (-11 à -8 dB) → niveau de mise en garde au-delà duquel du bruit peut apparaître à l'écran. • Rouge (-7 dB ou supérieur) → niveau anormal avec synchronisation interrompue et réception impossible.

[RÉGLAGE RÉSEAU]

Effectuez les réglages initiaux du réseau avant d'utiliser la fonction réseau.

- 1) Appuyez sur ▲▼ pour sélectionner [RÉGLAGE RÉSEAU].
- 2) Appuyez sur la touche <ENTER>.
 - L'écran [RÉGLAGE RÉSEAU] s'affiche.
- 3) Appuyez sur ▲▼ pour sélectionner un élément, puis changez les réglages en fonction des instructions d'utilisation du menu.

[NOM DU PROJECTEUR]	Vous permet de changer le nom de projecteur. Saisissez le nom d'hôte, si c'est nécessaire, pour utiliser un serveur DHCP.	
[DHCP]	[OUI]	Si un serveur existe DHCP sur le réseau où le projecteur doit être connecté, obtient l'adresse IP automatiquement.
	[NON]	Si aucun serveur DHCP n'existe sur le réseau où le projecteur doit être connecté, sélectionnez [ADRESSE IP], [MASQUE SOUS-RÉSEAU] et [PASSERELLE PAR DÉFAUT].
[ADRESSE IP]	Saisissez l'adresse IP si vous n'utilisez pas de serveur DHCP.	
[MASQUE SOUS-RÉSEAU]	Saisissez le masque de sous-réseau si vous n'utilisez pas de serveur DHCP.	
[PASSERELLE PAR DÉFAUT]	Saisissez l'adresse de passerelle par défaut si vous n'utilisez pas de serveur DHCP.	

- 4) Appuyez sur ▲▼ pour sélectionner [EMMAGASINAGE], puis appuyez sur la touche <ENTER>.
- 5) Lorsque l'écran de confirmation s'affiche, appuyez sur ◀▶ pour sélectionner [EXÉCUTER], puis appuyez sur la touche <ENTER>.

Remarque

- Si vous utilisez un serveur DHCP, confirmez que le serveur DHCP est actif.
- Contactez l'administrateur de votre réseau en ce qui concerne l'adresse IP, le masque de sous-réseau et la passerelle par défaut.
- Le réglage du réseau est commun pour la borne <LAN> et la borne <DIGITAL LINK/LAN>.
- Il est impossible de sélectionner [RÉGLAGE RÉSEAU] lorsque le menu [RÉG.RÉSEAU] → [RÉGLAGE Art-Net] est réglé sur [OUI(2.X.X.X)] ou [OUI(10.X.X.X)].

[CONTRÔLE RÉSEAU]

Installez la méthode de commande du réseau.

- 1) Appuyez sur ▲▼ pour sélectionner [CONTRÔLE RÉSEAU].
- 2) Appuyez sur la touche <ENTER>.
 - L'écran [CONTRÔLE RÉSEAU] s'affiche.
- 3) Appuyez sur ▲▼ pour sélectionner un élément, et sur ◀▶ pour changer le réglage.

[COMMANDE WEB]	Sélectionnez [OUI] pour commander avec le navigateur Web.
----------------	---

[CONTRÔLE PJLink]	Sélectionnez [OUI] pour commander via le protocole PJLink.
[NOTIFICATION PJLink]	Réglé sur [OUI] pour utiliser la fonction de notification PJLink. <ul style="list-style-type: none"> L'écran [NOTIFICATION PJLink] s'affiche lorsque [OUI] est sélectionné et que la touche <ENTER> est enfoncée. Réglez l'adresse IP de l'ordinateur pour notifier l'état du projecteur sous [ADRESSE IP NOTIFIÉE 1], [ADRESSE IP NOTIFIÉE 2].
[CONTRÔLE DE COMMANDE]	Sélectionnez [OUI] pour commander avec le format de commande de contrôle de la borne <SERIAL/MULTI PROJECTOR SYNC IN>/<SERIAL/MULTI PROJECTOR SYNC OUT> (➔ page 207). Référez-vous à la section « Commandes de contrôle via le réseau local » (➔ page 200).
[PORT DE COMMANDE]	Choisissez le numéro de port utilisé pour le contrôle de commande.
[Crestron Connected(TM)]	Sélectionnez [OUI] pour commander avec Crestron Connected sous Crestron Electronics, Inc.
[AMX D.D.]	Sélectionnez [OUI] pour commander avec AMX Corporation. Le réglage de cette fonction [OUI] active la détection via « AMX Device Discovery ». Pour plus de détails, consultez le site Web d'AMX Corporation. URL http://www.amx.com/
[EXTRON XTP]	Sélectionnez [OUI] lors du branchement de l'« émetteur XTP » d'Extron Electronics à la borne <DIGITAL LINK/LAN>. Sélectionnez [NON] lors de la connexion du périphérique optionnel prenant en charge la sortie DIGITAL LINK (N° de modèle : ET-YFB100G, ET-YFB200G). Pour plus de détails sur l'« émetteur XTP », consultez le site Web d'Extron Electronics. URL http://www.extron.com/

- 4) Appuyez sur ▲▼ pour sélectionner [EMMAGASINAGE], puis appuyez sur la touche <ENTER>.
- 5) Lorsque l'écran de confirmation s'affiche, appuyez sur ◀▶ pour sélectionner [EXÉCUTER], puis appuyez sur la touche <ENTER>.

[ÉTAT DU RÉSEAU]

Affichez l'état du réseau du projecteur.

- 1) Appuyez sur ▲▼ pour sélectionner [ÉTAT DU RÉSEAU].
- 2) Appuyez sur la touche <ENTER>.
 - L'écran [ÉTAT DU RÉSEAU] s'affiche.

[DHCP]	Affiche l'état de l'utilisation du serveur DHCP.
[ADRESSE IP]	Affiche [ADRESSE IP].
[MASQUE SOUS-RÉSEAU]	Affiche [MASQUE SOUS-RÉSEAU].
[PASSERELLE PAR DÉFAUT]	Affiche [PASSERELLE PAR DÉFAUT].
[DNS1]	Affiche l'adresse du serveur DNS préféré.
[DNS2]	Affiche l'adresse du serveur DNS auxiliaire.
[ADRESSE MAC]	Affiche [ADRESSE MAC].

Remarque

- Le réglage du réseau est commun pour la borne <LAN> et la borne <DIGITAL LINK/LAN>.

[MENU DIGITAL LINK]

Lorsque le périphérique optionnel prenant en charge la sortie DIGITAL LINK (N° de modèle : ET-YFB100G, ET-YFB200G) est connecté à la borne <DIGITAL LINK/LAN>, le menu principal du périphérique connecté prenant en charge la sortie DIGITAL LINK s'affiche. Pour plus de détails, consultez le Manuel d'utilisation du périphérique prenant en charge la sortie DIGITAL LINK.

Remarque

- Il est impossible de sélectionner [MENU DIGITAL LINK] lorsque le menu [RÉG.RÉSEAU] → [CONTRÔLE RÉSEAU] → [EXTRON XTP] est réglé sur [OUI].
- Les conseils d'utilisation de la touche « RETURN » s'affichent sur l'écran de menu du Boîtier d'interface digitale et du Commutateur DIGITAL LINK. Le projecteur n'a pas de touche « RETURN », mais la même opération est disponible avec la touche <MENU>.

[RÉGLAGE Art-Net]

Procédez aux réglages pour utiliser la fonction Art-Net.

- 1) Appuyez sur ▲▼ pour sélectionner [RÉGLAGE Art-Net].

2) Appuyez sur ◀▶ pour commuter l'élément.

- Les éléments changent à chaque pression de la touche.

[NON]	Désactive la fonction Art-Net.
[OUI(2.X.X.X)]	Active la fonction Art-Net et règle l'adresse IP sur 2.X.X.X.
[OUI(10.X.X.X)]	Active la fonction Art-Net et règle l'adresse IP sur 10.X.X.X.
[OUI(MANUEL)]	Active la fonction Art-Net et utilise l'adresse IP réglée sous [RÉGLAGE RÉSEAU].

- Passez à l'étape 3) lorsque n'importe quelle autre valeur que [NON] est sélectionnée.

3) Appuyez sur la touche <ENTER>.

- L'écran [RÉGLAGE Art-Net] s'affiche.

4) Appuyez sur ▲▼ pour sélectionner un élément, puis appuyez sur ◀▶ pour changer de réglage.

[NET]	Saisissez [NET] pour l'utiliser quand le projecteur traite Art-Net.
[SUB NET]	Saisissez [SUB NET] pour l'utiliser quand le projecteur traite Art-Net.
[UNIVERSE]	Saisissez [UNIVERSE] pour l'utiliser quand le projecteur traite Art-Net.
[ADRESSE DÉBUT]	Saisissez [ADRESSE DÉBUT] pour l'utiliser quand le projecteur traite Art-Net.

5) Appuyez sur ▲▼ pour sélectionner [EMMAGASINAGE], puis appuyez sur la touche <ENTER>.

6) Lorsque l'écran de confirmation s'affiche, appuyez sur ◀▶ pour sélectionner [EXÉCUTER], puis appuyez sur la touche <ENTER>.

Remarque

- Si [OUI(2.X.X.X)] ou [OUI(10.X.X.X)] est sélectionné, l'adresse IP est calculée et réglée automatiquement.

[PARAMÈTRE CHAÎNE Art-Net]

Définit l'affectation de canal.

Pour les définitions de canal utilisées pour commander le projecteur avec la fonction Art-Net, reportez-vous à la section « Utilisation de la fonction Art-Net » (➔ page 196).

1) Appuyez sur ▲▼ pour sélectionner [PARAMÈTRE CHAÎNE Art-Net].

2) Appuyez sur ◀▶ pour changer d'élément.

[2]	Utilise l'affectation de canal dans le réglage standard.
[UTILISATEUR]	Modifie l'affectation de canal.
[1]	Utilise l'affectation de canal avec les séries DZ21K compatibles. Série DZ21K : série DZ21K, série DS20K, série DW17K, série DZ16K

- Lorsque [2] ou [1] est sélectionné, la fonction assignée au canal s'affiche en appuyant sur la touche <ENTER>.
- Lorsque [UTILISATEUR] est sélectionné, passez à l'étape 3).

3) Appuyez sur la touche <ENTER>.

- L'écran [PARAMÈTRE CHAÎNE Art-Net] s'affiche.

4) Appuyez sur ▲▼ pour sélectionner le canal à régler et appuyez sur ◀▶ pour changer d'élément.

[PUISS. LAMPE]	Règle la quantité de lumière.
[SÉLECTION ENTRÉE]	Change d'entrée.
[POSITION LENTILLE]	Déplace la position d'objectif.
[DÉCALAGE H LENTILLE]	Règle le déplacement de l'objectif dans la direction horizontale.
[DÉCALAGE V LENTILLE]	Règle le déplacement de l'objectif dans la direction verticale.
[FOCUS LENTILLE]	Règle la mise au point.
[ZOOM LENTILLE]	Règle le zoom.
[ALIMENTATION]	Commande l'état d'alimentation.
[OBTURATEUR]	Commande l'obturateur.
[OUVERT. PROGRESSIVE]	Règle le temps de fondu en ouverture.
[FERMET. PROGRESSIVE]	Règle le temps de fondu en fermeture.
[GÉOMÉTRIE]	Exécute le réglage géométrique.

[MASQUE PERSONALISE]	Exécute le réglage géométrique à l'aide d'un ordinateur. Pour utiliser PC-1, PC-2 et PC-3, le Kit de mise à niveau optionnel (N° de modèle : ET-UK20) est requis.
[GEL D'IMAGE]	Gèle l'image projetée.
[COULEUR]	Règle la saturation de couleur.
[TEINTE]	Règle la teinte.
[TRAME MOTIF]	Affiche le motif de trame.
[EN SERVICE / HS]	Active ou désactive la commande du projecteur avec la fonction Art-Net.
[NÉANT]	Aucune définition

- Le réglage peut se faire également en appuyant sur ▲▼ pour sélectionner le canal, en appuyant sur la touche <ENTER> pour afficher la liste des éléments, en appuyant sur ▲▼◀▶ pour sélectionner un élément et en appuyant sur la touche <ENTER>.
- Il est impossible de régler le même élément pour plusieurs canaux, à l'exception de [NÉANT].

[ÉTAT Art-Net]

Affichez le contenu du contrôle assigné à chaque canal et aux données reçues de ce canal.

- 1) Appuyez sur ▲▼ pour sélectionner [ÉTAT Art-Net].
- 2) Appuyez sur la touche <ENTER>.
 - L'écran [ÉTAT Art-Net] s'affiche.

Chapitre 5 Opérations

Ce chapitre décrit comment utiliser chaque fonction.

Connexion réseau

Le projecteur est équipé de la fonction réseau. Les fonctionnalités suivantes sont possibles en reliant le projecteur à un ordinateur.

- **Contrôle Web**

Le réglage, l'ajustement et l'affichage de l'état du projecteur sont possibles en accédant au projecteur à partir d'un ordinateur.

Pour plus de détails, reportez-vous à la section « Fonction de contrôle Web » (➔ page 167).

- **Smart Projector Control**

Le logiciel d'application « Smart Projector Control » peut être utilisé pour régler et ajuster le projecteur connecté par le réseau local à l'aide d'un smartphone ou d'une tablette.

Pour plus de détails, consultez le site Web de Panasonic (<https://panasonic.net/cns/projector/>).

- **Multi Monitoring & Control Software**

« Multi Monitoring & Control Software », qui est une application de logiciel permettant de contrôler et de commander des périphériques à écrans multiples (projecteur ou affichage à écran plat) connectés à un Intranet, peut être utilisée.

Ce plug-in logiciel « Logiciel de contrôle et de pré-alerte », qui surveille l'état des appareils d'affichage et de leurs périphériques dans un Intranet, informe l'utilisateur des anomalies de ces équipements et détecte les signes d'une éventuelle anomalie, peut également être utilisé.

Pour plus de détails, consultez le site Web de Panasonic (<https://panasonic.net/cns/projector/>).

- **PJLink**

Une opération ou une interrogation sur l'état du projecteur peut être exécutée à partir d'un ordinateur utilisant le protocole PJLink.

Pour plus de détails, reportez-vous à la section « Protocole PJLink » (➔ page 195).

- **Art-Net**

Le réglage du projecteur peut être effectué par le contrôleur DMX ou le logiciel d'application utilisant le protocole Art-Net.

Pour plus de détails, reportez-vous à la section « Utilisation de la fonction Art-Net » (➔ page 196).

- **Commande de contrôle**

Une opération ou une requête d'état du projecteur peut être exécutée à partir d'un ordinateur utilisant la commande de contrôle.

Pour plus de détails, reportez-vous à la section « Commandes de contrôle via le réseau local » (➔ page 200).

Connexion au réseau

Ce projecteur peut recevoir le signal Ethernet de l'émetteur sur câble à paires torsadées ainsi que le signal vidéo et de contrôle en série par l'intermédiaire du câble réseau local.

Exemple de connexion réseau normale

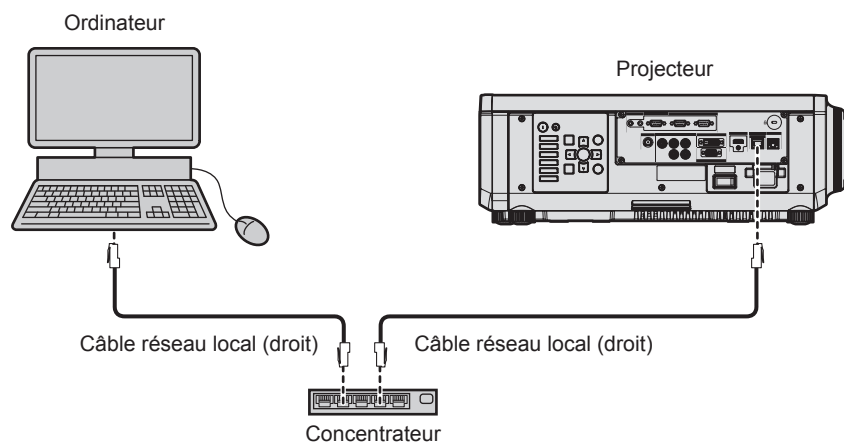

Attention

- Lorsqu'un câble réseau local est directement connecté au projecteur, la connexion réseau doit être effectuée à l'intérieur.

Remarque

- Un câble réseau local est nécessaire pour utiliser la fonction réseau.

- Utilisez un câble réseau local droit ou croisé compatible CAT5 ou une catégorie plus élevée. Le câble droit, le câble croisé ou les deux câbles peuvent être utilisés en fonction de la configuration du système. Consultez votre administrateur réseau. Le projecteur déterminera le type de câble (droit ou croisé) automatiquement.
- Utilisez un câble réseau local d'une longueur maximale de 100 m (328'1").

Exemple de connexions réseau via un émetteur sur câble à paires torsadées

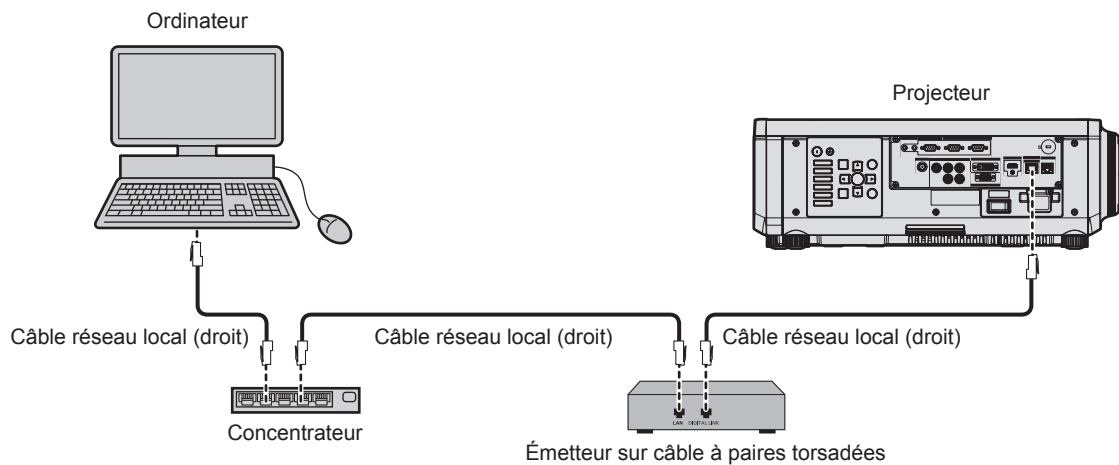

Attention

- Lorsqu'un câble réseau local est directement connecté au projecteur, la connexion réseau doit être effectuée à l'intérieur.

Remarque

- Pour le câble réseau local entre l'émetteur sur câble à paires torsadées et le projecteur, utilisez un câble répondant aux critères suivants :
 - Conformément à la catégorie CAT5e ou à des normes plus élevées
 - Type blindé (connecteurs compris)
 - Sans raccord
 - Fil unique
 - Le diamètre de l'âme du câble est identique ou supérieur à AWG24 (AWG24, AWG23, etc.)
- La distance de transmission maximale entre l'émetteur sur câble à paires torsadées et le projecteur est de 100 m (328'1") pour le signal dont la résolution est de 1 920 x 1 200 points au maximum. Pour le signal dont la résolution dépasse 1 920 x 1 200 points, la distance de transmission maximale est de 50 m (164'1"). Il est possible de transmettre jusqu'à 150 m (492'2") si l'émetteur sur câble à paires torsadées prend en charge la méthode de communication de longue portée. Cependant, le signal que le projecteur peut recevoir va uniquement jusqu'à 1080/60p (1 920 x 1 080 points, fréquence d'horloge à points 148,5 MHz) pour la méthode de communication de longue portée. Si ces distances sont dépassées, l'image peut être perturbée ou un dysfonctionnement peut se produire dans la communication du réseau local.
- Pour mettre en place des câbles entre l'émetteur sur câble à paires torsadées et le projecteur, vérifiez que les caractéristiques des câbles sont compatibles avec la catégorie CAT5e ou supérieure à l'aide d'outils tels qu'un testeur de câble ou un analyseur de câble. Quand un connecteur de relais est utilisé, incluez-le dans la mesure.
- N'utilisez pas de concentrateur entre l'émetteur sur câble à paires torsadées et le projecteur.
- Ne tirez pas sur les câbles de force. De même, ne pliez pas les câbles inutilement.
- Pour réduire autant que possible les effets du bruit, étirez les câbles entre l'émetteur sur câble à paires torsadées et le projecteur sans faire de boucles.
- Éloignez les câbles entre l'émetteur sur câble à paires torsadées et le projecteur des autres câbles, surtout des cordons d'alimentation.
- Pour poser plusieurs câbles, déroulez-les côte-à-côte sur la plus courte distance possible sans les regrouper.
- Après la pose des câbles, accédez au menu [RÉG.RÉSEAU] → [ÉTAT DIGITAL LINK] et vérifiez que la valeur de [QUALITE DU SIGNAL] s'affiche en vert (indique une qualité normale).
- Pour les émetteurs sur câble à paires torsadées d'autres fabricants pour lesquels le fonctionnement a été vérifié avec le projecteur, consultez le site Web de Panasonic (<https://panasonic.net/cns/projector/>). Notez que la vérification des périphériques d'autres fabricants a été faite en ce qui concerne les éléments définis par Panasonic Corporation, et que toutes les opérations n'ont pas été vérifiées. Concernant les problèmes de fonctionnement ou de performances causés par les périphériques d'autres fabricants, contactez ces derniers.

Réglage du projecteur

- 1) Reliez le projecteur à un ordinateur en utilisant un câble réseau local.
- 2) Mettez le projecteur sous tension.
- 3) Appuyez sur la touche <MENU> pour ouvrir le menu [RÉG.RÉSEAU], sélectionnez [RÉGLAGE RÉSEAU] et appuyez sur la touche <ENTER>.
- 4) Exécutez le réglage [RÉGLAGE RÉSEAU].
 - Pour plus de détails, reportez-vous à la section [RÉGLAGE RÉSEAU] (➔ page 159).

Remarque

- Le raccordement à un réseau existant s'effectue après avoir consulté votre administrateur réseau.

■ Réglage par défaut

- Le réglage suivant a été défini comme valeur par défaut.

[DHCP]	DÉSACTIVÉ
[ADRESSE IP]	192.168.0.8
[MASQUE SOUS-RÉSEAU]	255.255.255.0
[PASSERELLE PAR DÉFAUT]	192.168.0.1
[DNS1]/[DNS2]	Aucun

Fonctionnement de l'ordinateur

1) Mettez l'ordinateur sous tension.

2) Exécutez le réglage du réseau en suivant les instructions de votre administrateur réseau.

- L'opération à partir de l'ordinateur est possible en configurant le réglage du réseau de l'ordinateur comme suit, si le réglage par défaut est appliqué au projecteur.

[ADRESSE IP]	192.168.0.10
[MASQUE SOUS-RÉSEAU]	255.255.255.0
[PASSERELLE PAR DÉFAUT]	192.168.0.1

Fonction de contrôle Web

L'opération suivante est possible à partir d'un ordinateur utilisant la fonction de contrôle Web.

- Réglage et ajustement du projecteur
- Affichage de l'état du projecteur
- Envoi d'e-mails en cas de problème avec le projecteur

Le projecteur prend en charge « Crestron Connected » et le logiciel d'application suivant de Crestron Electronics, Inc. est également utilisable.

- RoomView Express
- Crestron Fusion

Remarque

- Une communication avec un serveur e-mail est nécessaire pour utiliser la fonction e-mail. Vérifiez au préalable que l'e-mail est utilisable.
- « Crestron Connected » est un système de Crestron Electronics, Inc. permettant de gérer et de contrôler collectivement sur un ordinateur les périphériques sur plusieurs systèmes connectés à un réseau.
- Pour plus de détails sur « Crestron Connected », consultez le site Web de Crestron Electronics, Inc. (en anglais uniquement.)
URL <https://www.crestron.com/>
Téléchargez « RoomView Express » à partir du site Web de Crestron Electronics, Inc. (en anglais uniquement.)
URL <https://www.crestron.com/en-US/resources/get-roomview>

Ordinateur pouvant être utilisé pour le réglage

Pour utiliser la fonction de contrôle Web, un navigateur Web est requis. Assurez-vous auparavant que le navigateur Web peut être utilisé.

Système d'exploitation	Navigateur compatible
Windows	Internet Explorer 11.0, Microsoft Edge
Mac OS	Safari 8.0/9.0/10.0/11.0
iOS	Safari (avec la version iOS 9, iOS 10, ou iOS 11)
Android	Google Chrome (avec la version Android 4.4/5.0/5.1/6.0/7.0/8.0)

Accès par le navigateur Web

- 1) **Démarrez votre navigateur Web sur l'ordinateur.**
- 2) **Saisissez l'adresse IP réglée sur le projecteur dans la barre d'adresse de votre navigateur Web.**
- 3) **Saisissez le nom d'utilisateur et le mot de passe.**
 - Les réglages d'usine par défaut sont Nom d'utilisateur : dispuser (droits d'utilisateur)/dispadmin(droits d'administrateur) ; Mot de passe : @Panasonic.
 - Une modification de mot de passe est demandée lorsque la fonction de contrôle Web est utilisée pour la première fois. Passez à l'étape 4). Si la fonction de contrôle Web est déjà utilisée, passez à l'étape 7).

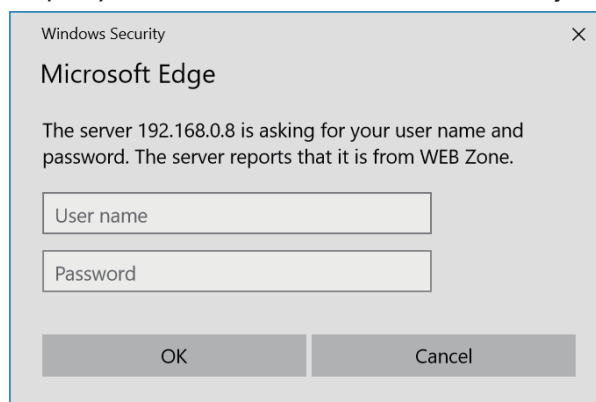

- 4) **Cliquez sur OK.**
 - La page [Change password] s'affiche.

Pour les droits d'utilisateur

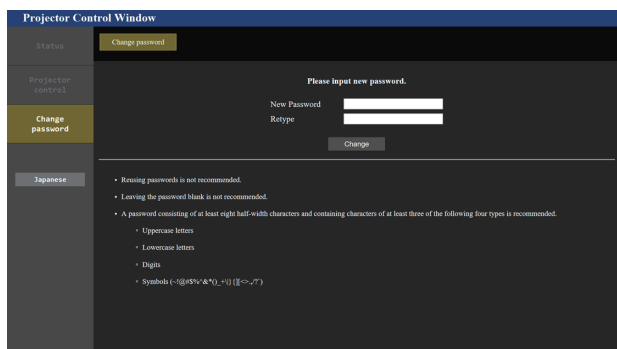

Pour les droits d'administrateur

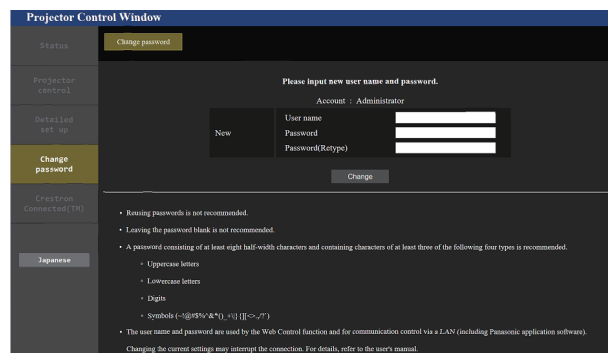

5) Saisissez le nouveau nom d'utilisateur et le nouveau mot de passe, puis cliquez sur [Change].

- L'écran de l'étape 3) s'affiche de nouveau.

6) Saisissez le nouveau nom d'utilisateur et le nouveau mot de passe.

- Saisissez le nouveau nom d'utilisateur et le nouveau mot de passe définis à l'étape 5).

7) Cliquez sur OK.

Attention

- L'écran de saisie du nom d'utilisateur et du mot de passe peut être caché par une autre fenêtre déjà ouverte. Dans ce cas, réduisez la fenêtre principale pour afficher l'écran de saisie.

Remarque

- Si vous utilisez un navigateur Web pour commander votre projecteur, réglez le menu [RÉG. RÉSEAU] → [CONTRÔLE RÉSEAU] → [COMMANDE WEB] sur [OUI].
- Ne pas effectuer simultanément le réglage ou le contrôle en démarrant plusieurs navigateurs Web. Ne pas régler ou commander le projecteur avec plusieurs ordinateurs.
- L'accès sera verrouillé pendant quelques minutes si un mot de passe incorrect est saisi trois fois de suite.
- Certains éléments de la page de configuration du projecteur utilisent la fonction Javascript du navigateur Web. La commande de correction peut ne pas être disponible lorsque le navigateur Web est réglé pour ne pas utiliser cette fonction.
- Si l'écran pour le contrôle Web n'est pas affiché, consultez votre administrateur réseau.
- Pendant la mise à jour de l'écran pour le contrôle Web, l'écran peut être blanc pendant un moment, mais il ne s'agit pas d'un dysfonctionnement.
- Lorsque le projecteur est déjà enregistré en tant que logiciel d'application (comme « Multi Monitoring & Control Software » et « Smart Projector Control ») qui utilise le contrôle de communication via le réseau local, la communication avec le projecteur devient impossible si un nom d'utilisateur ou un mot de passe pour [Administrator] est modifié. Si un nom d'utilisateur ou un mot de passe pour [Administrator] est modifié, mettez à jour les informations d'enregistrement du logiciel d'application en service.
- Capture d'écran d'un ordinateur
La taille ou l'affichage de l'écran peut différer de celle de ce manuel selon le système d'exploitation, le navigateur Web ou le type d'ordinateur que vous utilisez.

Droits pour chaque compte

Les droits d'administrateur permettent l'utilisation de toutes les fonctions. Les droits d'utilisateur sont limités. Sélectionnez les droits en fonction du but.

Les fonctions qui présentent le symbole ✓ dans la colonne Droits d'administrateur/Droits d'utilisateur peuvent être réalisées avec ces droits.

Élément	Fonction	Droits d'administrateur	Droits d'utilisateur	Page
[Status]	[Projector status]	✓	✓	170
	Page des informations d'erreurs	✓	✓	171
	[Network status]	✓	✓	171
	[Access error log]	✓	—	172
	[Mail error log]	✓	—	172
[Projector control]	[Basic control]	✓	✓	173
	[Detail control]	✓	—	173
[Detailed set up]	[Network config]	✓	—	175
	[Adjust clock]	✓	—	176
	[Ping test]	✓	—	176
	[E-mail set up]	✓	—	177
	[Authentication set up]	✓	—	178

Élément	Fonction	Droits d'administrateur	Droits d'utilisateur	Page
[Change password]	Nom d'utilisateur de [Administrator]	✓	—	181
	Nom d'utilisateur de [User]	✓	—	182
	Mot de passe de [Administrator]	✓	—	181
	Mot de passe de [User]	✓	✓	182
[Crestron Connected(TM)]	Page d'utilisation	✓	—	183
	[Tools]	✓	—	184
	[Info]	✓	—	184
	[Help]	✓	—	185

Description des éléments

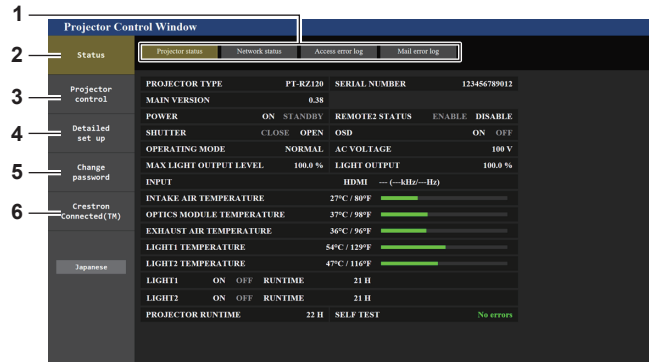

1 Onglet de page

Change de page en cliquant sur cet élément.

2 [Status]

L'état du projecteur s'affiche si vous cliquez sur cet élément.

3 [Projector control]

La page [Projector control] s'affiche si vous cliquez sur cet élément.

4 [Detailed set up]

La page [Detailed set up] s'affiche si vous cliquez sur cet élément.

5 [Change password]

La page [Change password] s'affiche si vous cliquez sur cet élément.

6 [Crestron Connected(TM)]

La page d'utilisation de Crestron Connected s'affiche si vous cliquez sur cet élément.

Page [Projector status]

Cliquez sur [Status] → [Projector status].
Affichez l'état du projecteur pour les éléments suivants.

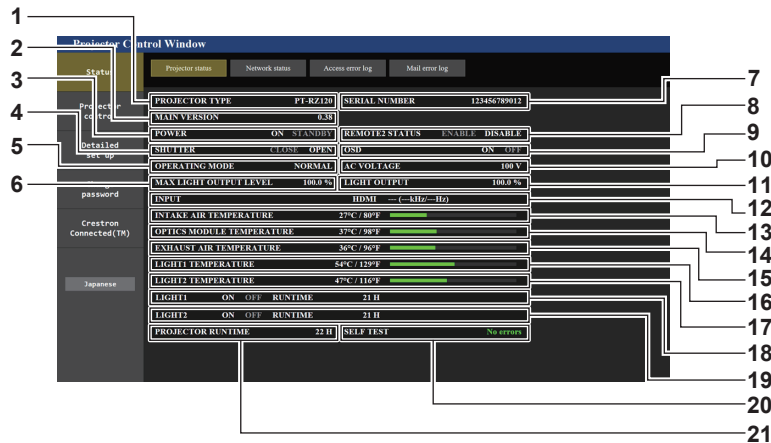

- | | | |
|---|--|--|
| <p>1 [PROJECTOR TYPE]
Affiche le type du projecteur.</p> <p>2 [MAIN VERSION]
Affiche la version du micrologiciel du projecteur.</p> <p>3 [POWER]
Affiche l'état de l'alimentation.</p> <p>4 [SHUTTER]
Affiche l'état de la fonction d'obturateur ([CLOSE] : activé (fermé), [OPEN] : désactivé (ouvert)).</p> <p>5 [OPERATING MODE]
Affiche l'état des réglages de [MODE DE FONCT.].</p> <p>6 [MAX LIGHT OUTPUT LEVEL]
Affiche l'état des réglages de [NIV. MAX. PUISS. LAMPE].</p> | <p>7 [SERIAL NUMBER]
Affiche le numéro de série du projecteur.</p> <p>8 [REMOTE2 STATUS]
Affiche l'état de contrôle de la borne <REMOTE 2 IN>.</p> <p>9 [OSD]
Affiche l'état du menu à l'écran.</p> <p>10 [AC VOLTAGE]
Affiche la tension d'entrée.</p> <p>11 [LIGHT OUTPUT]
Affiche l'état des réglages de [PUISS. LAMPE].</p> | <p>12 [INPUT]
Affiche l'état de l'entrée sélectionnée.</p> <p>13 [INTAKE AIR TEMPERATURE]
Affiche l'état de la température de l'air d'aspiration du projecteur.</p> <p>14 [OPTICS MODULE TEMPERATURE]
Affiche l'état de la température interne du projecteur.</p> <p>15 [EXHAUST AIR TEMPERATURE]
Affiche l'état de la température de l'air d'échappement du projecteur.</p> <p>16 [LIGHT1 TEMPERATURE]
Affiche l'état de la température de la source lumineuse 1.</p> <p>17 [LIGHT2 TEMPERATURE]
Affiche l'état de la température de la source lumineuse 2.</p> <p>18 [LIGHT1]
Affiche l'état d'éclairage et la durée d'utilisation de la source lumineuse 1.</p> <p>19 [LIGHT2]
Affiche l'état d'éclairage et la durée d'utilisation de la source lumineuse 2.</p> <p>20 [SELF TEST]
Affiche les informations d'auto-diagnostic.</p> <p>21 [PROJECTOR RUNTIME]
Affiche la durée d'utilisation du projecteur.</p> |
|---|--|--|

Page [Access error log]

Cliquez sur [Status] → [Access error log].

Le journal d'erreur du serveur Web est affiché, comme par exemple un accès à des pages qui n'existent pas ou un accès avec des noms d'utilisateur ou des mots de passe non autorisés.

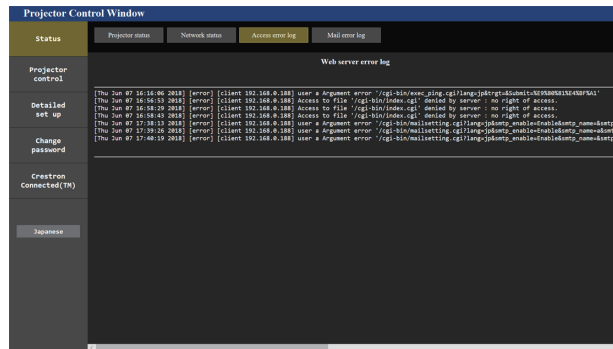

Page [Mail error log]

Cliquez sur [Status] → [Mail error log].

Le journal d'erreurs d'e-mail s'affiche si l'envoi d'e-mail périodique a échoué.

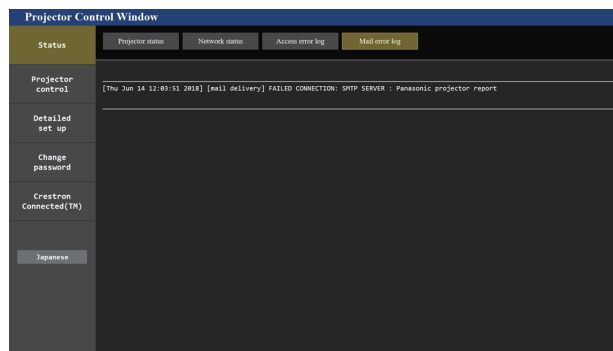

Remarque

- [Access error log] et [Mail error log] affichent les milliers de derniers accès/requêtes. Toutes les informations ne peuvent pas être affichées lorsque de nombreux accès/requêtes se font en même temps.
- Les journaux sous [Access error log] et [Mail error log] sont effacés à partir du plus ancien lorsqu'ils dépassent une certaine quantité.
- Vérifiez [Access error log] et [Mail error log] périodiquement.

Page [Basic control]

Cliquez sur [Projector control] → [Basic control].

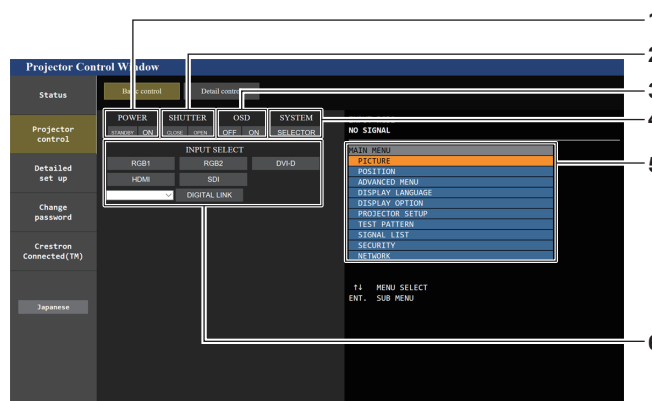

- | | |
|--|--|
| <p>1 [POWER]
Met le projecteur sous/hors tension.</p> <p>2 [SHUTTER]
Commute pour utiliser ou non la fonction d'obturateur (activé (obturateur : fermé)/désactivé (obturateur : ouvert)).</p> <p>3 [OSD]
Active (affichage)/désactive (masquage) la fonction de menu à l'écran.</p> | <p>4 [SYSTEM]
Change la méthode de système.</p> <p>5 Menu à l'écran du projecteur
Affiche les mêmes éléments que ceux qui sont affichés sur le menu à l'écran du projecteur. Vous pouvez vérifier ou changer les réglages des menus. S'affiche même si la fonction menu à l'écran est désactivée (masquage).</p> <p>6 [INPUT SELECT]
Change le signal d'entrée.</p> |
|--|--|

Page [Detail control]

Cliquez sur [Projector control] → [Detail control].

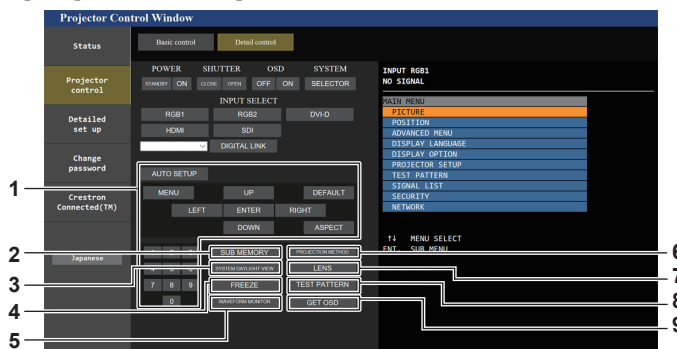

- | | |
|--|---|
| <p>1 Contrôle du projecteur
Le projecteur est contrôlé en cliquant sur les touches de la même façon que sur les touches de la télécommande. Après le contrôle, le menu à l'écran du projecteur à droite de la page de contrôle est mis à jour.</p> <p>2 [SUB MEMORY]
Change la sous-mémoire.</p> <p>3 [SYSTEM DAYLIGHT VIEW]
Bascule sur les réglages de visionnage de lumière du jour du système.</p> <p>4 [FREEZE]
Fait momentanément un arrêt sur image.</p> <p>5 [WAVEFORM MONITOR]
Affiche la forme d'onde du signal d'entrée.</p> | <p>6 [PROJECTION METHOD]
Change le réglage de la méthode de projection.</p> <p>7 [LENS]
Affiche la page [LENS].</p> <p>8 [TEST PATTERN]
Affiche la mire de test.
Cliquez sur la mire de test pour afficher l'image projetée à partir des mires affichées à droite de la page de contrôle. L'affichage de la mire de test disparaît si vous cliquez sur [Exit].</p> <p>9 [GET OSD]
Met à jour le menu à l'écran du projecteur à droite de la page de contrôle.</p> |
|--|---|

Page [LENS]

Cliquez sur [Projector control] → [Detail control] → [LENS].

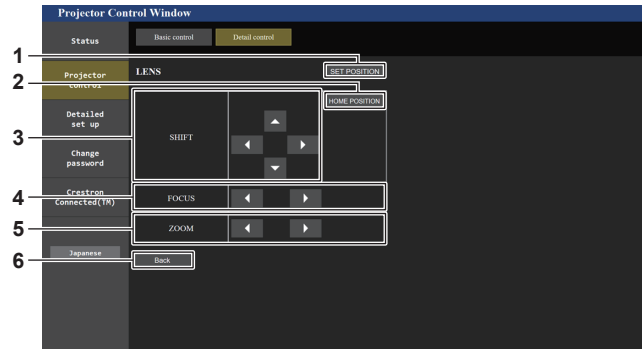

- | | |
|--|--|
| <p>1 [SET POSITION]
La page de réglage de la position d'objectif s'affiche.</p> <p>2 [HOME POSITION]
Remplace l'objectif de projection sur sa position initiale.</p> <p>3 [SHIFT]
Cliquez sur ▲▼◀▶ pour régler le déplacement de l'objectif (position verticale et position horizontale).
Le réglage peut être exécuté plus rapidement en maintenant la touche pendant au moins trois secondes environ.</p> | <p>4 [FOCUS]
Cliquez sur ◀▶ pour régler la mise au point.
Le réglage peut être exécuté plus rapidement en maintenant la touche.</p> <p>5 [ZOOM]
Cliquez sur ◀▶ pour régler le zoom.</p> <p>6 [Back]
Revient à la page [Detail control].</p> |
|--|--|

Page de réglage de la position d'objectif

Cliquez sur [Projector control] → [Detail control] → [LENS] → [SET POSITION].

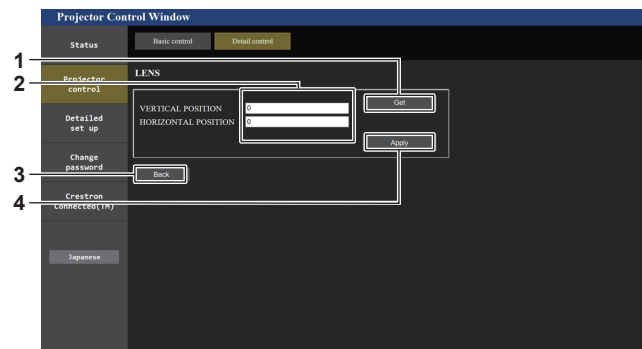

- | | |
|---|--|
| <p>1 [Get]
Acquiert la position d'objectif actuelle et affiche les valeurs acquises dans le champ des informations de position d'objectif.</p> <p>2 Champ des informations de position d'objectif
Saisit la position de l'objectif (position verticale/position horizontale).</p> | <p>3 [Back]
Revient à la page [LENS].</p> <p>4 [Apply]
Se déplace sur la position d'objectif affichée dans le champ des informations de position d'objectif.</p> |
|---|--|

Page [Network config]

Cliquez sur [Detailed set up] → [Network config].

- Cliquez sur [Network config] pour afficher l'écran **[CAUTION!]**.
- Cliquez sur la touche [Next] pour afficher les réglages actuels.
- Cliquez sur la touche [Change] pour afficher l'écran de changement de réglage.

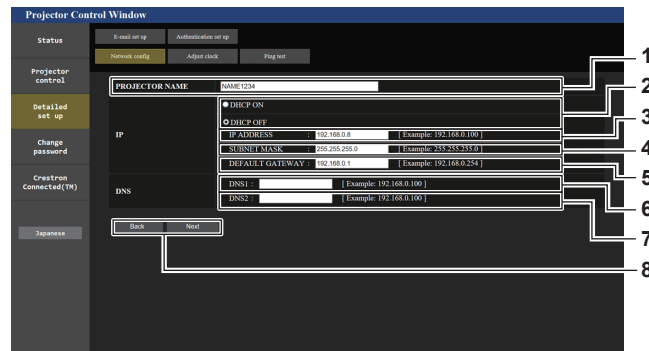

- | | |
|--|---|
| <p>1 [PROJECTOR NAME]
Saisissez le nom du projecteur. Saisissez le nom d'hôte, si c'est nécessaire, lors de l'utilisation d'un serveur DHCP, etc.</p> <p>2 [DHCP ON], [DHCP OFF]
Pour activer la fonction client DHCP, réglez sur [DHCP ON].</p> <p>3 [IP ADDRESS]
Saisissez l'adresse IP si vous n'utilisez pas de serveur DHCP.</p> <p>4 [SUBNET MASK]
Saisissez le masque de sous-réseau si vous n'utilisez pas de serveur DHCP.</p> <p>5 [DEFAULT GATEWAY]
Saisissez l'adresse de passerelle par défaut si vous n'utilisez pas de serveur DHCP.</p> | <p>6 [DNS1]
Saisissez l'adresse du serveur DNS1.
Caractères permis pour saisir l'adresse du serveur DNS1 (primaire) :
Nombres (0 à 9), point (.)
(Exemple : 192.168.0.253)</p> <p>7 [DNS2]
Saisissez l'adresse du serveur DNS2.
Caractères disponibles pour saisir l'adresse du serveur DNS2 (secondaire) :
Nombres (0 à 9), point (.)
(Exemple : 192.168.0.254)</p> <p>8 [Back], [Next]
Appuyez sur la touche [Back] pour revenir à l'écran initial. Cliquez sur la touche [Next] pour afficher l'écran de confirmation de réglage. Cliquez sur la touche [Submit] pour mettre à jour le réglage.</p> |
|--|---|

Remarque

- Lorsque vous utilisez les fonctions « Avant » et « Arrière » de votre navigateur, le message d'avertissement « La page a expiré » peut s'afficher. Dans ce cas, cliquez de nouveau sur [Network config], car l'opération suivante ne sera pas garantie.
- La connexion peut être déconnectée lorsque le réglage de réseau local est modifié alors qu'une connexion au réseau local est effective.

Page [Adjust clock]

Cliquez sur [Detailed set up] → [Adjust clock].

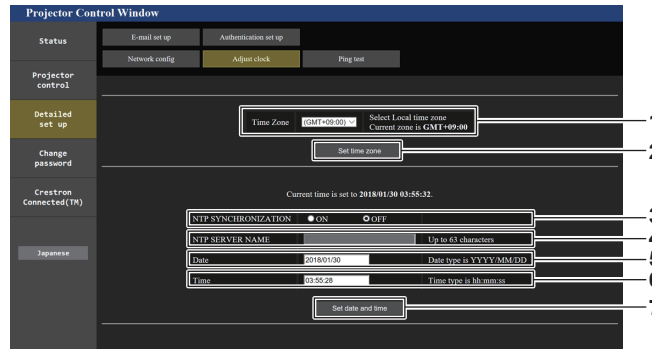

- | | |
|---|---|
| <ol style="list-style-type: none"> 1 [Time Zone]
Sélectionnez le fuseau horaire. 2 [Set time zone]
Met à jour le réglage du fuseau horaire. 3 [NTP SYNCHRONIZATION]
Réglé sur [ON] lorsque régler la date et l'heure automatiquement. | <ol style="list-style-type: none"> 4 [NTP SERVER NAME]
Saisissez l'adresse IP ou le nom de serveur du serveur NTP lorsque vous paramétrez manuellement la date et l'heure. (Pour saisir le nom du serveur, l'installation du serveur DNS est nécessaire.) 5 [Date]
Saisissez la date à modifier. 6 [Time]
Saisissez l'heure à modifier. 7 [Set date and time]
Met à jour les paramètres de date et heure. |
|---|---|

Remarque

- Le remplacement de la batterie interne du projecteur est nécessaire lorsque l'horloge se décale tout de suite après son réglage. Consultez votre revendeur.

Page [Ping test]

Vérifiez si le réseau est connecté au serveur e-mail, au serveur POP, au serveur DNS, etc.

Cliquez sur [Detailed set up] → [Ping test].

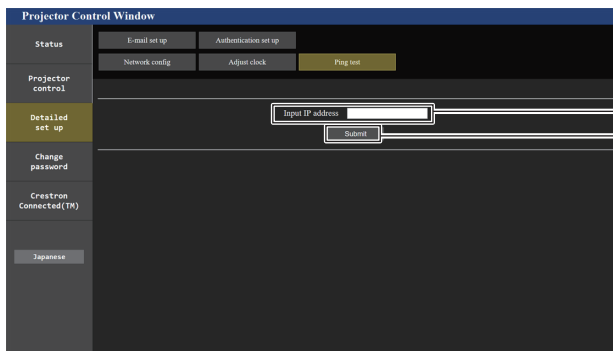

```

PING 192.168.0.50 (192.168.0.50) 56(84) bytes of data.
64 bytes from 192.168.0.50: icmp_seq=1 ttl=128 time=0.349 ms
64 bytes from 192.168.0.50: icmp_seq=2 ttl=128 time=0.330 ms
64 bytes from 192.168.0.50: icmp_seq=3 ttl=128 time=0.340 ms
64 bytes from 192.168.0.50: icmp_seq=4 ttl=128 time=0.345 ms
--- 192.168.0.50 ping statistics ---
4 packets transmitted, 4 received, 0% packet loss, time 2996ms
rtt min/avg/max/mdev = 0.330/0.341/0.349/0.007 ms
    
```

```

PING 192.168.0.51 (192.168.0.51) 56(84) bytes of data.
From 192.168.0.100 icmp_seq=1 Destination Host Unreachable
From 192.168.0.100 icmp_seq=2 Destination Host Unreachable
From 192.168.0.100 icmp_seq=3 Destination Host Unreachable
From 192.168.0.100 icmp_seq=4 Destination Host Unreachable
--- 192.168.0.51 ping statistics ---
4 packets transmitted, 0 received, 100% packet loss, time 3001ms
pipe 3
    
```

- | | |
|---|---|
| <ol style="list-style-type: none"> 1 [Input IP address]
Saisissez l'adresse IP du serveur qui doit être testé. 2 [Submit]
Exécute le test de connexion. | <ol style="list-style-type: none"> 3 Exemple d'affichage lorsque la connexion est un succès 4 Exemple d'affichage lorsque la connexion est un échec |
|---|---|

Page [E-mail set up]

Il est possible d'envoyer un e-mail pour prédéfinir des adresses e-mail (jusqu'à deux adresses) périodiquement ou lorsqu'une erreur ou un problème se produit.

Cliquez sur [Detailed set up] → [E-mail set up].

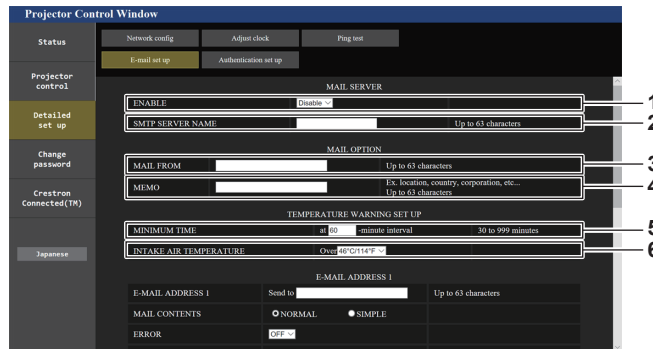

- 1 **[ENABLE]**
Sélectionnez [ENABLE] pour utiliser la fonction e-mail.
- 2 **[SMTP SERVER NAME]**
Saisissez l'adresse IP ou le nom du serveur e-mail (SMTP). Pour saisir le nom du serveur, l'installation du serveur DNS est nécessaire.
- 3 **[MAIL FROM]**
Saisissez l'adresse e-mail du projecteur. (Jusqu'à 63 caractères en octet simple)
- 4 **[MEMO]**
Saisissez les informations telles que la localisation du projecteur qui informent l'expéditeur de l'e-mail. (Jusqu'à 63 caractères en octet simple)

- 5 **[MINIMUM TIME]**
Changez l'intervalle minimal pour l'e-mail d'avertissement de température. La valeur par défaut est 60 minutes. Le cas échéant, aucun autre e-mail ne sera envoyé dans les 60 minutes suivant l'envoi du premier e-mail d'avertissement de température, même si la température d'avertissement est atteinte.
- 6 **[INTAKE AIR TEMPERATURE]**
Changez le réglage de température pour l'e-mail d'avertissement de température. Un e-mail d'avertissement de température est envoyé si la température dépasse cette valeur.

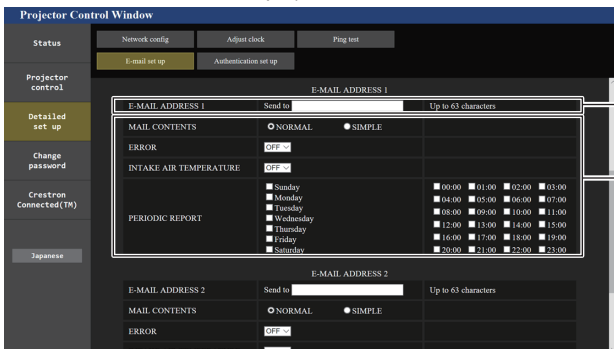

- 7 **[E-MAIL ADDRESS 1], [E-MAIL ADDRESS 2]**
Saisissez l'adresse e-mail à laquelle l'e-mail doit être expédié. Laissez le champ [E-MAIL ADDRESS 2] vide si vous utilisez une seule adresse e-mail.

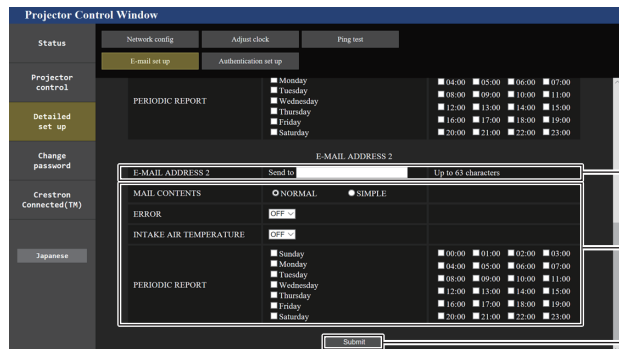

- 8 **Réglage des conditions de l'envoi d'e-mail**
Sélectionnez les conditions d'envoi d'e-mail.
[MAIL CONTENTS] :
Sélectionnez [NORMAL] ou [SIMPLE].
[ERROR] :
Envoyez un e-mail en cas d'erreur dans l'auto-diagnostic.
[INTAKE AIR TEMPERATURE] :
Envoyez un e-mail quand la température de l'air d'aspiration a atteint la valeur réglée dans le champ ci-dessus.
[PERIODIC REPORT] :
Cochez cette marque pour envoyer un e-mail périodiquement. Un e-mail sera envoyé à la date et à l'heure correspondant aux cases cochées.
- 9 **[Submit]**
Met à jour les paramètres.

Page [Authentication set up]

Réglez les éléments d'authentification lorsque l'authentification POP ou l'authentification SMTP sont nécessaires pour envoyer un e-mail.

Cliquez sur [Detailed set up] → [Authentication set up].

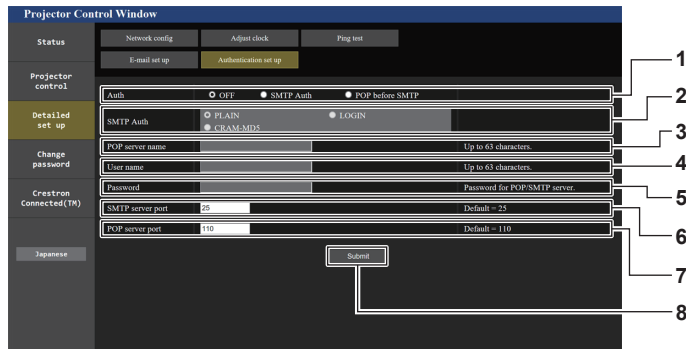

- | | |
|--|---|
| <p>1 [Auth]
Sélectionnez la méthode d'authentification spécifiée par votre fournisseur internet.</p> <p>2 [SMTP Auth]
Réglez lorsque l'authentification SMTP est sélectionnée.</p> <p>3 [POP server name]
Saisissez le nom du serveur POP.
Caractères permis :
Chiffres (A - Z, a - z, 0 - 9)
Signe moins (-) et point (.)</p> <p>4 [User name]
Saisissez le nom d'utilisateur pour le serveur POP ou le serveur SMTP.</p> | <p>5 [Password]
Saisissez le mot de passe pour le serveur POP ou le serveur SMTP.</p> <p>6 [SMTP server port]
Saisissez le numéro de port du serveur SMTP.
(Normalement 25)</p> <p>7 [POP server port]
Saisissez le numéro de port du serveur POP.
(Normalement 110)</p> <p>8 [Submit]
Met à jour les paramètres.</p> |
|--|---|

Contenu d'e-mail envoyé

Exemple d'un e-mail envoyé lorsqu'e-mail est réglé

L'e-mail suivant est envoyé lorsque les réglages d'e-mail ont été établis.

```

=== Panasonic projector report(CONFIGURE) ===
Projector Type      : PT-RZ120
Serial No          : 123456789012

---- E-mail setup data ----
TEMPERATURE WARNING SETUP
MINIMUM TIME              at [ 60] minutes interval
INTAKE AIR TEMPERATURE   Over [ 46 degC / 114 degF ]

ERROR                     [ OFF ]
INTAKE AIR TEMPERATURE   [ OFF ]
PERIODIC REPORT
Sunday [ ON ] Monday [ ON ] Tuesday [ ON ] Wednesday [ ON ]
Thursday [ ON ] Friday [ ON ] Saturday [ ON ]

00:00 [ ON ] 01:00 [ ON ] 02:00 [ ON ] 03:00 [ ON ]
04:00 [ ON ] 05:00 [ ON ] 06:00 [ ON ] 07:00 [ ON ]
08:00 [ ON ] 09:00 [ ON ] 10:00 [ ON ] 11:00 [ ON ]
12:00 [ ON ] 13:00 [ ON ] 14:00 [ ON ] 15:00 [ ON ]
16:00 [ ON ] 17:00 [ ON ] 18:00 [ ON ] 19:00 [ ON ]
20:00 [ ON ] 21:00 [ ON ] 22:00 [ ON ] 23:00 [ ON ]

---- ERROR INFORMATION ----

Error code
00 00 00 00 00 00 00 00 00 00 00 00 00 00 00 00

Intake air temperature   : 25 degC / 77 degF
Optics module temperature : 28 degC / 82 degF
Exhaust air temperature  : 28 degC / 82 degF
Light1 temperature       : 28 degC / 82 degF
Light2 temperature       : 29 degC / 84 degF
PROJECTOR RUNTIME        7 H
POWER ON                  132 times
LIGHT1 RUNTIME            7 H
LIGHT1 ON                 174 times
LIGHT2 RUNTIME            7 H
LIGHT2 ON                 177 times

----- Current status -----
MAIN VERSION              1.00
SUB VERSION               1.00
LIGHT STATUS              LIGHT1=ON LIGHT2=ON
INPUT                     SDI1
SIGNAL NAME               ---
SIGNAL FREQUENCY          --kHz / ---Hz
REMOTE2 STATUS            DISABLE

---- Wired Network configuration ----
DHCP Client               OFF
IP address                192.168.0.8
MAC address               12:34:56:78:90:12

Mon Jan 01 12:34:56 20XX

---- Memo ----

```

Exemple d'e-mail envoyé pour une erreur

L'e-mail suivant est envoyé en cas d'erreur.

```
=== Panasonic projector report(ERROR) ===
Projector Type   : PT-RZ120
Serial No       : 123456789012

----- ERROR INFORMATION -----
U21 Intake air temp. error

Error code
00 00 00 00 00 00 00 00 00 00 00 01 00 00

Intake air temperature   : 25 degC / 77 degF
Optics module temperature : 28 degC / 82 degF
Exhaust air temperature  : 28 degC / 82 degF
Light1 temperature       : 28 degC / 82 degF
Light2 temperature       : 29 degC / 84 degF
PROJECTOR RUNTIME       : 7 H
POWER ON                 : 132 times
LIGHT1 RUNTIME           : 7 H
LIGHT1 ON                 : 174 times
LIGHT2 RUNTIME           : 7 H
LIGHT2 ON                 : 177 times

----- Current status -----
MAIN VERSION             : 1.00
SUB VERSION              : 1.00
LIGHT STATUS             : LIGHT1=ON LIGHT2=ON
INPUT                   : SDI1
SIGNAL NAME              : ---
SIGNAL FREQUENCY        : ---kHz / ---Hz
REMOTE2 STATUS          : DISABLE

----- Wired Network configuration -----
DHCP Client              : OFF
IP address               : 192.168.0.8
MAC address              : 12:34:56:78:90:12

Mon Jan 01 12:34:56 20XX

----- Memo -----
```

Page [Change password]

Cliquez sur [Change password].

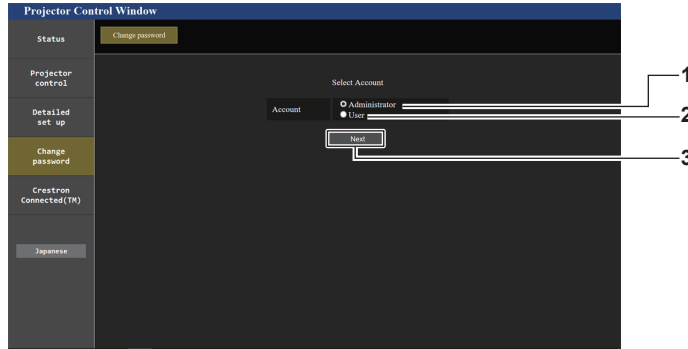

- 1 **[Administrator]**
Utilisé pour changer le réglage de [Administrator].
- 2 **[User]**
Utilisé pour changer le réglage de [User].
- 3 **[Next]**
Utilisé pour changer le réglage du mot de passe.

Compte [Administrator]

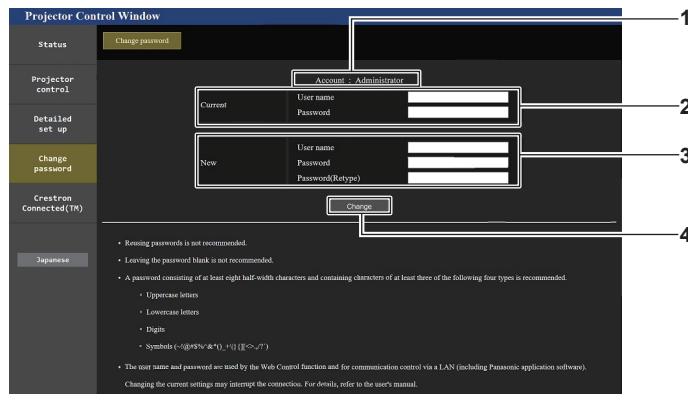

- 1 **[Account]**
Affiche le compte à modifier.
- 2 **[Current]**
[User name] :
Saisissez le nom d'utilisateur avant le changement.
[Password] :
Saisissez le mot de passe actuel.
- 3 **[New]**
[User name] :
Saisissez le nouveau nom d'utilisateur désiré. (Jusqu'à 16 caractères en octet simple)
[Password] :
Saisissez le nouveau mot de passe désiré. (Jusqu'à 16 caractères en octet simple)
[Password(Retype)] :
Saisissez encore une fois le nouveau mot de passe souhaité.
- 4 **[Change]**
Pour valider le changement de mot de passe.

Compte [User]

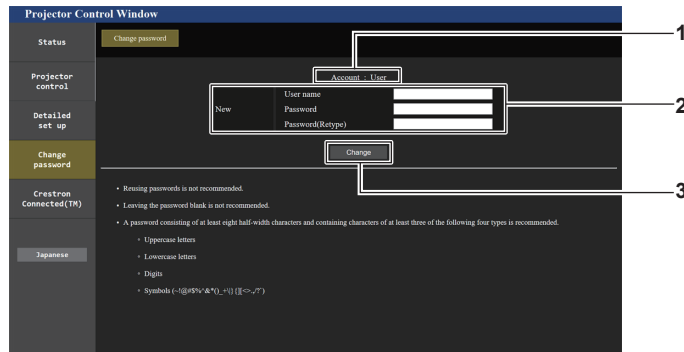

1 **[Account]**
Affiche le compte à modifier.

3 **[Change]**
Pour valider le changement de mot de passe.

2 **[New]**
[User name] :
Saisissez le nouveau nom d'utilisateur désiré. (Jusqu'à 16 caractères en octet simple)
[Password] :
Saisissez le nouveau mot de passe désiré. (Jusqu'à 16 caractères en octet simple)
[Password(Retype)] :
Saisissez encore une fois le nouveau mot de passe souhaité.

[Change password] (pour les droits d'utilisateur)

Seul le changement de mot de passe est activé avec les droits d'utilisateur.

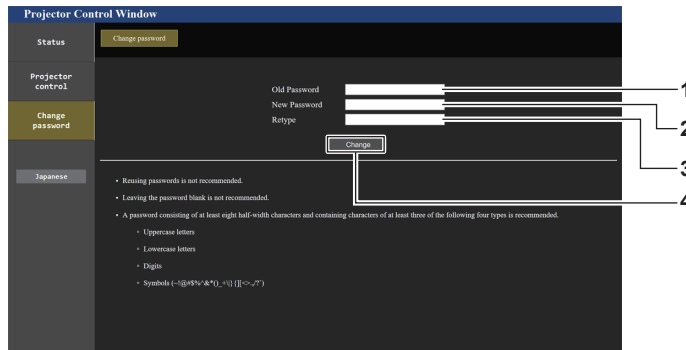

1 **[Old Password]**
Saisissez le mot de passe actuel.

3 **[Retype]**
Saisissez encore une fois le nouveau mot de passe souhaité.

2 **[New Password]**
Saisissez le nouveau mot de passe désiré. (Jusqu'à 16 caractères en octet simple)

4 **[Change]**
Pour valider le changement de mot de passe.

Remarque

- Pour modifier le compte de l'[Administrator], la saisie de [User name] et [Password] sous [Current] est requise.

Page [Crestron Connected(TM)]

Le projecteur peut être surveillé/contrôlé avec Crestron Connected.

Il est nécessaire d'y avoir accès avec les droits d'administrateur pour lancer l'écran d'utilisation de Crestron Connected depuis l'écran de contrôle Web. (La touche [Crestron Connected(TM)] n'apparaît pas sur l'écran de contrôle Web avec les droits d'utilisateur.)

La page d'utilisation de Crestron Connected s'affiche si vous cliquez sur [Crestron Connected(TM)].

La page ne s'affiche pas si Adobe® Flash® Player n'est pas installé sur votre ordinateur ou si le navigateur utilisé ne prend pas en charge Flash. Dans ce cas, cliquez sur [Back] dans la page d'utilisation pour revenir à la page précédente.

Remarque

- Lors de l'utilisation du navigateur Web Microsoft Edge, le fonctionnement de la page [Crestron Connected(TM)] peut s'avérer impossible selon sa version. Si un navigateur Web se fige lorsque vous cliquez sur la touche [Crestron Connected(TM)], utilisez « Windows Update » pour installer le programme de mise à jour.

Page d'utilisation

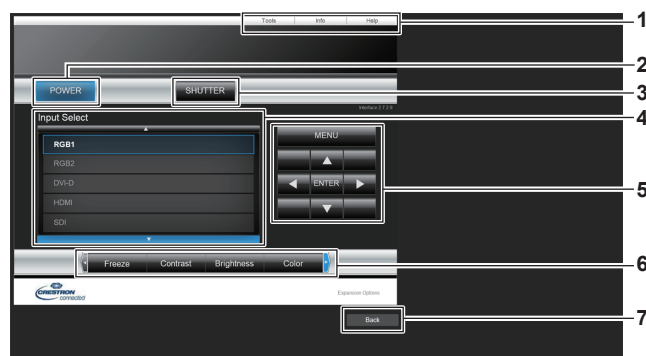

1 [Tools], [Info], [Help]

Onglets de sélection des réglages, des informations ou de la page d'aide du projecteur.

2 [POWER]

Met le projecteur sous/hors tension.

3 [SHUTTER]

Commute pour utiliser ou non la fonction d'obturateur (activé (obturateur : fermé)/désactivé (obturateur : ouvert)).

4 [Input Select]

Contrôle la sélection d'entrée.
Indisponible lorsque le projecteur est hors tension.

5 Touches de contrôle de l'écran de menu

Permet de naviguer dans l'écran de menu.

6 Ajustement du gel d'image/de la qualité d'image

Contrôle les éléments relatifs au gel d'image/à la qualité d'image.

7 [Back]

Revient à la page précédente.

Page [Tools]

Cliquez sur [Tools] dans la page d'utilisation.

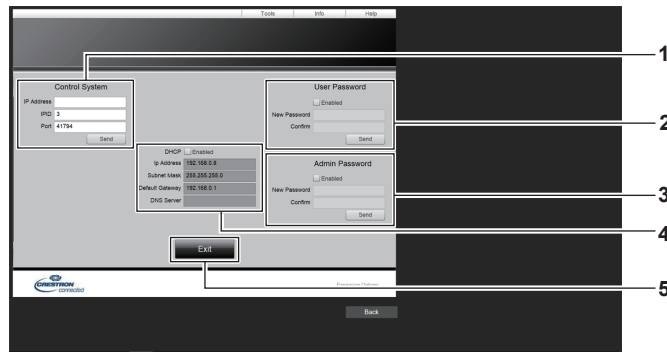

1 [Control System]

Règle les informations nécessaires pour la communication avec le contrôleur qui est connecté au projecteur.

2 [User Password]

Définissez le mot de passe des droits d'utilisateur pour la page d'utilisation de Crestron Connected.

3 [Admin Password]

Définissez le mot de passe des droits d'administrateur pour la page d'utilisation de Crestron Connected.

4 État du réseau

Affiche le réglage du réseau local câblé.

[DHCP]

Affiche le réglage actuel.

[Ip Address]

Affiche le réglage actuel.

[Subnet Mask]

Affiche le réglage actuel.

[Default Gateway]

Affiche le réglage actuel.

[DNS Server]

Affiche le réglage actuel.

5 [Exit]

Revient à la page d'utilisation.

Page [Info]

Cliquez sur [Info] dans la page d'utilisation.

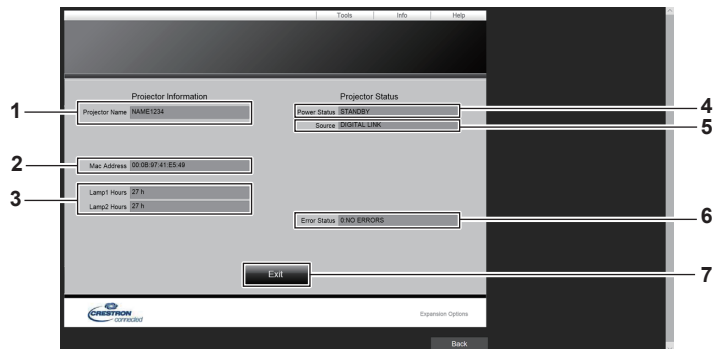

1 [Projector Name]

Affiche le nom du projecteur.

2 [Mac Address]

Affiche l'adresse MAC.

3 [Lamp1 Hours], [Lamp2 Hours]

Affiche la durée d'utilisation de la source lumineuse 1 et de la source lumineuse 2.

4 [Power Status]

Affiche l'état de l'alimentation.

5 [Source]

Affiche l'entrée sélectionnée.

6 [Error Status]

Affiche l'état d'erreur.

7 [Exit]

Revient à la page d'utilisation.

Page [Help]

Cliquez sur [Help] dans la page d'utilisation.
La fenêtre [Help Desk] s'affiche.

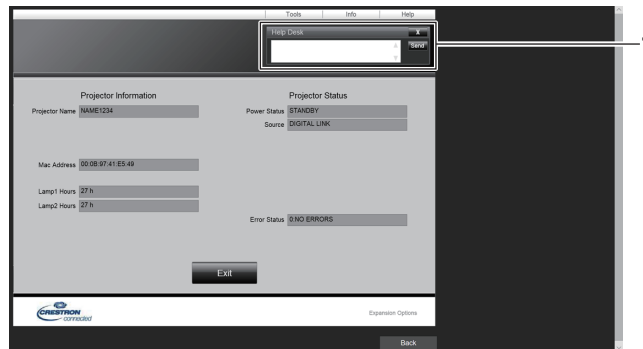

1 [Help Desk]

Il est possible d'envoyer/de recevoir un message avec l'administrateur en utilisant le Crestron Connected.

Chapitre 6 **Entretien**

Ce chapitre décrit les méthodes d'inspection en cas de problèmes, ainsi que les méthodes d'entretien.

Voyants de source lumineuse/température

Quand un voyant s'allume

Si un problème survient à l'intérieur du projecteur, les voyants de source lumineuse <LIGHT1>/<LIGHT2> ou le voyant de température <TEMP> vous en informeront en s'allumant ou en clignotant. Vérifiez l'état des voyants et prenez les mesures suivantes.

Attention

- Lors de la mise hors tension du projecteur pour régler les problèmes, veillez à suivre les procédures de « Mise hors tension du projecteur » (➔ page 66).

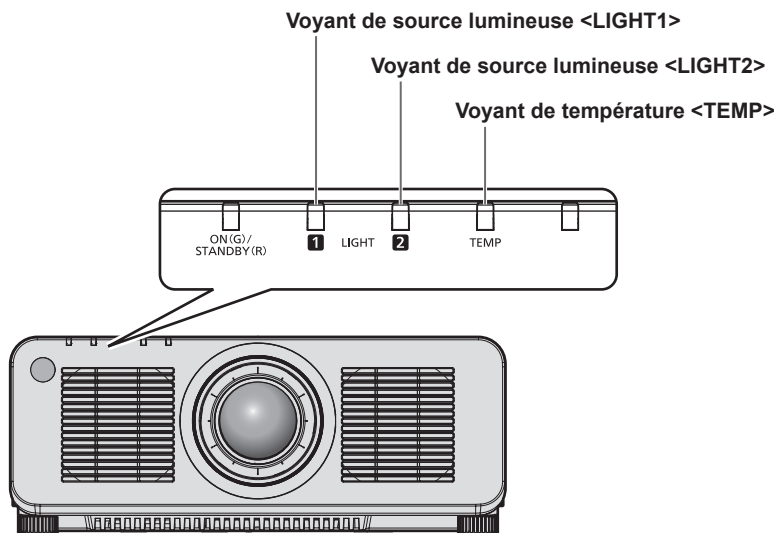

Voyants de source lumineuse <LIGHT1>/<LIGHT2>

État de l'indicateur	État	Solution
Clignote en rouge (1 fois)	La source lumineuse d'un côté est éteinte puisque l'objectif de projection ne peut pas être détecté.	<ul style="list-style-type: none"> Arrêtez l'alimentation et fixez l'objectif de projection de nouveau. (➔ page 47) Réglez le commutateur <MAIN POWER> sur <OFF> (➔ page 66), puis remettez sous tension. Il se peut que les voyants de source lumineuse <LIGHT1>/<LIGHT2> ne s'allument pas ou ne clignotent pas.
Clignote en rouge (2 fois)	Certains des éléments de la source lumineuse sont défectueux et la sortie de lumière a diminué.	<ul style="list-style-type: none"> Réglez le commutateur <MAIN POWER> sur <OFF> (➔ page 66), puis remettez sous tension. Il se peut que les voyants de source lumineuse <LIGHT1>/<LIGHT2> ne s'allument pas ou ne clignotent pas.
Clignote en rouge (3 fois)	La source lumineuse ne s'allume pas, ou la source lumineuse s'éteint alors que le projecteur est en service.	

Remarque

- Si les voyants de source lumineuse <LIGHT1>/<LIGHT2> clignotent toujours après l'application des mesures précédentes, réglez le commutateur <MAIN POWER> sur <OFF> et demandez une réparation de votre appareil à votre revendeur.
- Le voyant de source lumineuse correspondant à la source lumineuse allumée s'allume en vert si le projecteur est en mode de projection et qu'il n'y a aucune indication d'un problème par l'allumage ou le clignotement en rouge.
- La fonction pour détecter l'objectif du projecteur peut ou peut ne pas exister en fonction du pays ou de la région où vous avez acheté l'appareil.

Voyant de température <TEMP>

État de l'indicateur	S'allume en rouge		Clignote en rouge (2 fois)	Clignote en rouge (3 fois)
	État	La température interne est élevée (avertissement).	La température interne est élevée (état de veille).	Le ventilateur de refroidissement s'est arrêté.
Cause	<ul style="list-style-type: none"> Avez-vous mis sous tension lorsque la température était basse (environ 0 °C (32 °F)) ? 	<ul style="list-style-type: none"> L'orifice d'entrée/échappement d'air est-il bloqué ? La température de la pièce est-elle élevée ? 		—
Solution	<ul style="list-style-type: none"> Attendez au moins cinq minutes dans l'état actuel. Utilisez le projecteur dans une température ambiante d'utilisation appropriée*1. 	<ul style="list-style-type: none"> Retirez tout objet qui bloquerait l'orifice d'entrée/échappement d'air. Utilisez le projecteur dans une température ambiante d'utilisation appropriée*1. N'utilisez pas le projecteur à une altitude de 4 200 m (13 780') ou plus au-dessus du niveau de la mer. 		<ul style="list-style-type: none"> Réglez le commutateur <MAIN POWER> sur <OFF> (➡ page 66), puis consultez votre revendeur.

*1 Pour des détails sur la température ambiante d'utilisation du projecteur, référez-vous à « Température ambiante d'utilisation » (➡ page 217).

Remarque

- Si le voyant de température <TEMP> est toujours allumé ou clignote toujours après l'application de ces mesures, demandez une réparation de votre appareil à votre revendeur.

Entretien

Avant d'entretenir le projecteur

- Veillez à couper l'alimentation avant l'entretien du projecteur. (➔ pages 56, 66)
- Lors de la mise hors tension du projecteur, veillez à suivre les procédures décrites dans « Mise hors tension du projecteur » (➔ page 66).

Entretien

Boîtier externe

Essuyez la saleté et la poussière avec un chiffon doux et sec.

- Si la saleté persiste, humidifiez le chiffon avec de l'eau et essorez-le complètement avant d'essuyer le projecteur. Séchez le projecteur avec un chiffon sec.
- N'utilisez pas de benzène, de diluant, d'alcool à brûler, d'autres solvants ou de nettoyeurs ménagers. Cela pourrait endommager le boîtier externe.
- Lorsque vous utilisez des chiffons à poussière traités chimiquement, suivez les instructions décrites sur l'emballage.

Surface frontale de l'objectif

Essuyez la saleté et la poussière de la surface frontale de l'objectif avec un chiffon propre et doux.

- N'utilisez pas de chiffon pelucheux, sale ou imbibé d'huile/d'eau.
- L'objectif est fragile, n'exercez pas une force excessive lorsque vous l'essuyez.

Attention

- L'objectif risque d'être endommagé en cas de choc avec un objet dur ou en cas de frottement de sa surface avant avec une force excessive. À manipuler avec soin.

Remarque

- La poussière peut s'accumuler autour du port d'entrée/échappement d'air en fonction de l'environnement et de la condition de fonctionnement, dans le cas d'une utilisation dans un environnement excessivement poussiéreux. Cela peut nuire à la ventilation, au refroidissement et à la dissipation thermique à l'intérieur du projecteur, et de ce fait réduire la luminosité.

Résolution des problèmes

Reconsidérez les points suivants. Pour plus de détails, voir les pages correspondantes.

Problèmes	Points à vérifier	Page
Impossible d'allumer l'appareil.	• Est-ce que la fiche d'alimentation est fermement insérée dans la prise de courant ?	—
	• Est-ce que le commutateur <MAIN POWER> est réglé sur <OFF> ?	66
	• Est-ce que la prise de courant est alimentée ?	—
	• Est-ce que le disjoncteur est coupé ?	—
	• Les voyants de source lumineuse <LIGHT1>/<LIGHT2> clignotent-ils ?	187
	• Le voyant de température <TEMP> est-il allumé ou clignote-t-il ?	188
Aucune image ne s'affiche.	• Les branchements à des périphériques externes sont-ils correctement effectués ?	49
	• Est-ce que le réglage de sélection d'entrée est correct ?	67
	• Est-ce que le réglage d'ajustement de [LUMINOSITÉ] est au minimum ?	83
	• Est-ce que le périphérique externe relié au projecteur fonctionne correctement ?	—
	• La fonction obturateur est-elle utilisée ?	73, 121
	• Le cache-objectif est-il encore fixé à l'objectif ?	59
L'image est floue.	• Est-ce que la mise au point de l'objectif a été correctement ajustée ?	68
	• Est-ce que la distance de projection est appropriée ?	37
	• Est-ce que l'objectif est sale ?	24
	• Est-ce que le projecteur est installé perpendiculairement à l'écran ?	—
L'image est foncée	• Est-ce que le réglage d'ajustement de [CONTRASTE] est au minimum ?	83
	• La valeur de réglage de [PUISS. LAMPE] est-elle faible ?	130
	• Les voyants de source lumineuse <LIGHT1>/<LIGHT2> clignotent-ils ? La situation peut s'améliorer en rattachant l'objectif de projection.	187
La couleur est pâle ou grisâtre.	• Est-ce que [COULEUR] et [TEINTE] sont ajustés correctement ?	84
	• Est-ce que le périphérique externe connecté au projecteur est correctement ajusté ?	—
	• Le câble d'ordinateur est-il endommagé ?	—
La télécommande ne répond pas.	• Est-ce que les piles sont usées ?	—
	• Est-ce que la polarité d'installation des piles a été respectée ?	32
	• Y a-t-il des éléments gênants entre la télécommande et le récepteur du signal de télécommande du projecteur ?	28
	• Est-ce que la télécommande est utilisée au-delà de sa portée de fonctionnement ?	28
	• Est-ce que d'autres sources de lumière comme une lampe fluorescente n'affectent pas la projection ?	28
	• Est-ce que le paramètre [TÉLÉCOMMANDE] dans [RÉGLAGE APPAREIL DE CONTRÔLE] est réglé sur [HORS SERVICE] ?	155
	• Est-ce que la borne <REMOTE 2 IN> est utilisée comme commande de contact ?	208
	• Est-ce que le réglage du numéro ID est correct ?	75
L'écran de menu n'apparaît pas.	• Est-ce que la fonction de menu à l'écran est désactivée (masquée) ?	73
Les touches du panneau de commande ne fonctionnent pas.	• Est-ce que le paramètre [PANNEAU DE CONTRÔLE] dans [RÉGLAGE APPAREIL DE CONTRÔLE] est réglé sur [HORS SERVICE] ?	155
	• Est-ce que la borne <REMOTE 2 IN> est utilisée comme commande de contact ?	208
L'image ne s'affiche pas correctement.	• Le réglage [SÉLECTION SYSTÈME] est-il correctement défini ?	90
	• Le réglage [REGLAGE DE L'ENTREE RGB1] est-il correctement défini ?	109
	• Y a-t-il un problème avec la bande vidéo ou une autre source d'image ?	—
	• Est-ce qu'un signal non compatible avec le projecteur a été entré ?	210
L'image de l'ordinateur ne s'affiche pas.	• Le câble est-il trop long ? (Pour les câbles D-Sub, la longueur maximale du câble devrait être de 10 m (32'10").)	—
	• La sortie vidéo externe sur l'ordinateur portable est-elle réglée correctement ? (Ex. : les réglages de sortie externes peuvent être commutés en appuyant simultanément sur les touches « Fn » + « F3 » ou les touches « Fn » + « F10 ». Ceci varie en fonction du modèle de l'ordinateur. Reportez-vous au manuel d'utilisation fourni avec votre ordinateur.)	—
La sortie d'image de DVI-D sur l'ordinateur n'apparaît pas.	• Le paramètre [SÉLECTION EDID] sous [DVI-D IN] est-il défini sur [EDID3] ou [EDID2:PC] ?	111
	• Le résultat peut s'améliorer en mettant à jour le pilote d'accélérateur graphique de l'ordinateur à la dernière version.	—
	• Le résultat peut s'améliorer en procédant au réglage de [SÉLECTION EDID] dans [DVI-D IN], avant de redémarrer l'ordinateur.	111

Chapitre 6 Entretien — Résolution des problèmes

Problèmes	Points à vérifier	Page
La vidéo provenant d'un périphérique compatible HDMI ne s'affiche pas ou apparaît brouillée.	• Est-ce que le câble HDMI est correctement branché ?	49
	• Mettez hors tension le projecteur et le périphérique externe, puis mettez les sous tension.	—
	• Est-ce qu'un signal non compatible avec le projecteur a été entré ?	210
Le déplacement de l'objectif ne peut pas être réglé.	• Exécutez [CALIBRATION OPTIQUE].	127
	• L'Objectif à focale fixe (N° de modèle : ET-DLE055) est-il fixé ?	—
Ne peut pas commander le projecteur avec Art-Net.	• Les branchements entre l'émetteur sur câble à paires torsadées et un périphérique externe et les branchements entre l'émetteur sur câble à paires torsadées et le projecteur sont-ils effectués correctement ?	—
	• Est-ce que [RÉGLAGE Art-Net] est réglé sur un paramètre autre que [NON] ?	160
	• [NET], [SUB NET], [UNIVERSE] et [ADRESSE DÉBUT] sont-ils réglés correctement ?	160
L'image d'entrée DIGITAL LINK n'est pas affichée.	• Est-ce que câble compatible avec la condition du projecteur est utilisé ?	52
	• Les branchements entre l'émetteur sur câble à paires torsadées et un périphérique externe et les branchements entre l'émetteur sur câble à paires torsadées et le projecteur ont-ils été effectués correctement ?	—
	• [MODE DIGITAL LINK] est-il réglé sur [AUTO], [DIGITAL LINK] ou [LONGUE PORTÉE] ? Est-il réglé sur [ETHERNET] ?	158
	• Un signal non compatible avec un émetteur sur câble à paires torsadées a-t-il été reçu ?	—

Attention

- Si les problèmes persistent après la vérification des points précédents, consultez votre revendeur.

Indications [AUTO TEST]

[AUTO TEST] peut être vérifié dans le menu [RÉGLAGE PROJECTEUR] → [ÉTAT] → [AUTO TEST].

La liste suivante indique le symbole alphanumérique qui s'affiche quand une erreur ou un avertissement a eu lieu, ainsi que ses détails. Vérifiez « Numéro d'action » et suivez la mesure sous « Mesure pour l'erreur et l'avertissement » (➔ page 193). La tension d'alimentation de l'entrée s'affiche uniquement avec la valeur numérique.

Affichage d'erreur/ avertissement	Détails	Numéro d'action
U11	Avertissement relatif à la température d'aspiration	1
U12	Avertissement relatif à la température du module optique	1
U13	Avertissement relatif à la température de l'air d'échappement	1
U14	Avertissement relatif à la basse température	2
U16	Avertissement relatif à la température de la source lumineuse 1	1
U17	Avertissement relatif à la température de la source lumineuse 2	1
U21	Erreur relative à la température d'aspiration	1
U22	Erreur relative à la température du module optique	1
U23	Erreur relative à la température de l'air d'échappement	1
U24	Erreur relative à la basse température	2
U25	Erreur relative à la température de la source lumineuse 1	1
U26	Erreur relative à la température de la source lumineuse 2	1
U81	Avertissement relatif à la tension CA faible (inférieure à 90 V)	3
H01	Remplacer de la pile de l'horloge interne	4
H11	Erreur relative au capteur de température de l'air d'aspiration	5
H12	Erreur relative au capteur de température du module optique	5
H13	Erreur relative au capteur de température de l'air d'échappement	5
H14	Erreur relative au capteur de température de la source lumineuse 1	5
H15	Erreur relative au capteur de température de la source lumineuse 2	5
F00	Avertissement relatif à la pompe de refroidissement liquide 1	5
F01	Avertissement relatif à la pompe de refroidissement liquide 2	5
F15	Erreur relative au capteur de luminance	5
F16	Erreur relative au capteur d'angle	5
F18	Erreur relative au capteur de pression d'air	5
F50	Avertissement relatif au ventilateur de radiateur 3	5
F51	Avertissement relatif au ventilateur de la roue à phosphore 1	5
F52	Avertissement relatif au ventilateur de la roue à phosphore 2	5
F53	Avertissement relatif au ventilateur de l'alimentation électrique	5
F54	Avertissement relatif au ventilateur du pilote LD	5
F55	Avertissement relatif au ventilateur d'échappement 3	5
F56	Avertissement relatif au ventilateur DMD	5
F57	Avertissement relatif au ventilateur d'échappement 1	5
F58	Avertissement relatif au ventilateur d'échappement 2	5
F59	Avertissement relatif au ventilateur de radiateur 2	5
F61	Erreur de communication du pilote de la source lumineuse 1	5
F62	Erreur de communication du pilote de la source lumineuse 2	5
F70	Avertissement relatif au ventilateur de radiateur 1	5
F71	Avertissement relatif au ventilateur du prisme	5
F85	Erreur relative à la roue de couleur (FM)	5
F86	Erreur relative à la roue de couleur (FPGA)	5
F96	Erreur relative à la monture d'objectif	5
FA8	Erreur relative à la source lumineuse 1	5
FC8	Erreur relative à la source lumineuse 2	5
FE1	Erreur relative au ventilateur de radiateur 3	5
FE2	Erreur relative au ventilateur de la roue à luminophore 1	5
FE3	Erreur relative au ventilateur de la roue à luminophore 2	5
FE4	Erreur relative au ventilateur de l'alimentation électrique	5
FE5	Erreur relative au ventilateur du pilote LD	5
FE6	Erreur relative au ventilateur d'échappement 3	5
FE7	Erreur relative au ventilateur DMD	5

Chapitre 6 Entretien — Indications [AUTO TEST]

Affichage d'erreur/ avertissement	Détails	Numéro d'action
FE8	Erreur relative au ventilateur d'échappement 1	5
FE9	Erreur relative au ventilateur d'échappement 2	5
FF0	Erreur relative au ventilateur de radiateur 2	5
FF1	Erreur relative au ventilateur de radiateur 1	5
FF2	Erreur relative au ventilateur du prisme	5
FH0	Erreur relative à la roue à luminophore 1	5
FH1		5
FH2		5
FH3	Erreur relative à la roue à luminophore 2	5
FJ0	Erreur relative à la pompe de refroidissement de liquide 1	5
FJ1	Erreur relative à la pompe de refroidissement de liquide 2	5
FL1	Erreur relative à l'unité de source lumineuse 1	6
FL2	Erreur relative à l'unité de source lumineuse 2	6

Remarque

- L'affichage d'auto-diagnostic et les détails du dysfonctionnement peuvent varier.
- Pour les erreurs et les avertissements qui ne sont pas décrits dans le tableau, consultez votre revendeur.

■ Mesure pour l'erreur et l'avertissement

Numéro d'action	Mesure
1	La température ambiante d'utilisation est trop élevée. Utilisez le projecteur dans une température ambiante d'utilisation appropriée*1.
2	La température ambiante d'utilisation est trop basse. Utilisez le projecteur dans une température ambiante d'utilisation appropriée*1.
3	La tension d'alimentation de l'entrée est faible. Utilisez un câblage électrique pouvant supporter la consommation électrique du projecteur.
4	Il est nécessaire de remplacer la batterie. Consultez votre revendeur.
5	Si l'affichage ne disparaît pas après la mise hors tension puis la remise sous tension, consultez votre revendeur.
6	La source lumineuse n'a pas pu s'allumer. Si la source lumineuse ne s'allume pas après la mise hors tension puis la remise sous tension, consultez votre revendeur.

*1 Pour des détails sur la température ambiante d'utilisation du projecteur, référez-vous à « Température ambiante d'utilisation » (➡ page 217).

Chapitre 7 **Annexe**

Ce chapitre aborde les caractéristiques techniques et le service après-vente du projecteur.

Informations techniques

Protocole PJLink

La fonction réseau de ce projecteur prend en charge la classe 1 et la classe 2 PJLink, et le réglage du projecteur ou l'interrogation de l'état du projecteur peuvent être exécutés à partir de l'ordinateur utilisant le protocole PJLink.

Commandes de contrôle

Le tableau suivant répertorie les commandes de protocole PJLink qui peuvent être utilisées pour contrôler le projecteur.

- Les caractères X dans les tableaux sont des caractères non spécifiques.

Classe	Commande	Détails de la commande	Chaîne de paramètres/réponses	Remarque													
1	POWR	Contrôle de l'alimentation électrique	0 1	Veille En marche													
1	POWR ?	Interrogation sur l'état de l'alimentation électrique	0 1 2	Veille En marche Préparation à la mise hors tension du projecteur													
1, 2	INPT	Sélection d'entrée	11 12	RGB1 RGB2													
	INPT ?	Interrogation sur la sélection d'entrée	31 32 33 34	DVI-D HDMI DIGITAL LINK SDI													
1	AVMT	Contrôle de l'obturateur	30	Fonction d'obturateur désactivée (obturateur : ouvert)													
	AVMT ?	Interrogation sur l'état de l'obturateur	31	Fonction d'obturateur activée (obturateur : fermé)													
1	ERST ?	Interrogation sur l'état de l'erreur	xxxxxx	<table border="1"> <tr> <td>1er octet</td> <td>Indique les erreurs de ventilateur, puis renvoie 0 - 2.</td> </tr> <tr> <td>2e octet</td> <td>Indique les erreurs de source lumineuse, puis renvoie 0 ou 2.</td> </tr> <tr> <td>3e octet</td> <td>Indique les erreurs de température, puis renvoie 0 - 2.</td> </tr> <tr> <td>4e octet</td> <td>Renvoie 0.</td> </tr> <tr> <td>5e octet</td> <td>Renvoie 0.</td> </tr> <tr> <td>6e octet</td> <td>Indique les autres erreurs, puis renvoie 0 - 2.</td> </tr> </table>	1er octet	Indique les erreurs de ventilateur, puis renvoie 0 - 2.	2e octet	Indique les erreurs de source lumineuse, puis renvoie 0 ou 2.	3e octet	Indique les erreurs de température, puis renvoie 0 - 2.	4e octet	Renvoie 0.	5e octet	Renvoie 0.	6e octet	Indique les autres erreurs, puis renvoie 0 - 2.	<ul style="list-style-type: none"> • 0 = Pas d'erreur détectée • 1 = Avertissement • 2 = Erreur
1er octet	Indique les erreurs de ventilateur, puis renvoie 0 - 2.																
2e octet	Indique les erreurs de source lumineuse, puis renvoie 0 ou 2.																
3e octet	Indique les erreurs de température, puis renvoie 0 - 2.																
4e octet	Renvoie 0.																
5e octet	Renvoie 0.																
6e octet	Indique les autres erreurs, puis renvoie 0 - 2.																
1	LAMP ?	Interrogation sur l'état de la source lumineuse	AAAA X BBBB Y	AAAA : durée d'utilisation de la source lumineuse 1 X : 0 = source lumineuse 1 éteinte, 1 = source lumineuse 1 allumée BBBB : durée d'utilisation de la source lumineuse 2 Y : 0 = source lumineuse 2 éteinte, 1 = source lumineuse 2 allumée													
1, 2	INST ?	Interrogation sur la liste de sélection d'entrée	11 12 31 32 33 34	—													
1	NAME ?	Interrogation sur le nom du projecteur	xxxxx	Renvoie le nom réglé dans [NOM DU PROJECTEUR] de [RÉGLAGE RÉSEAU].													
1	INF1 ?	Interrogation sur le nom du fabricant	Panasonic	Renvoie le nom du fabricant.													
1	INF2 ?	Interrogation sur le nom du modèle	PT-RZ120	Renvoie le nom du modèle.													
1	INFO ?	Autres demandes d'informations	xxxxx	Renvoie les informations telles que le numéro de version.													
1	CLSS ?	Interrogation d'informations de classe	2	Renvoie la classe de PJLink.													
2	SNUM ?	Requête relative au numéro de série	xxxxxxxxx	Renvoie le numéro de série.													

Classe	Commande	Détails de la commande	Chaîne de paramètres/réponses	Remarque
2	SVER ?	Requête relative à la version de logiciel	xxxxxxxx	Renvoie le numéro de version.
2	INNM ?	Requête relative au nom de la borne d'entrée	11 / RGB1 12 / RGB2 31 / DVI-D 32 / HDMI 33 / DIGITAL LINK 34 / SDI	Renvoie le nom de la borne d'entrée.
2	IRES ?	Requête relative à la résolution du signal d'entrée	AAAAxBBBB	AAAA : résolution horizontale BBBB : résolution verticale
2	RRES ?	Requête de résolution recommandée	1920 x 1200	Renvoie la résolution de l'affichage.
2	FREZ	Contrôle du gel	0	Sans gel
	FREZ ?	Requête relative à l'état de gel	1	Gel (arrêt)
2	POWR	Avis de refroidissement	0	Indique que l'alimentation est éteinte.
		Avis de réchauffement	1	Indique que l'alimentation est allumée.
2	ERST	Avis d'erreur	xxxxxx	Indique qu'une erreur s'est produite.
2	LKUP	Avis de liaison ascendante	xx:xx:xx:xx:xx:xx	Indique l'adresse MAC lorsque la communication PJLink devient possible.
2	INPT	Avis d'achèvement de commutation d'entrée	11 12 31 32 33 34	RGB1 RGB2 DVI-D HDMI DIGITAL LINK SDI
2	SRCH	Recherche de projecteur	ACKN=xx:xx:xx:xx:xx:xx	Le projecteur connecté au même réseau qui peut communiquer avec PJLink répondra avec son adresse MAC.

Authentification de sécurité PJLink

Le mot de passe utilisé pour PJLink est le même que le mot de passe réglé pour le contrôle Web.

Lors de l'utilisation du projecteur sans authentification de sécurité, ne définissez aucun mot de passe pour le contrôle Web.

- Pour les caractéristiques techniques concernant PJLink, consultez le site Web de « Japan Business Machine and Information System Industries Association ».

URL <http://pjlink.jbmia.or.jp/english/>

Utilisation de la fonction Art-Net

Comme la fonction réseau du projecteur prend en charge la fonction Art-Net, vous pouvez commander le réglage du projecteur à l'aide du contrôleur DMX et du logiciel d'application utilisant le protocole Art-Net.

Définition de canal

Le tableau suivant répertorie les définitions de canal utilisées pour commander le projecteur avec la fonction Art-Net.

Il est possible de commuter les réglages de canal avec le menu [RÉG.RÉSEAU] → [PARAMÈTRE CHAÎNE Art-Net] (➔ page 161).

Les détails de contrôle assignés à chaque canal sont mentionnés dans le tableau suivant.

- L'affectation du canal pour [UTILISATEUR] est un réglage d'usine par défaut. Il est possible de modifier l'affectation.

Canal	Détails du contrôle		
	[2]	[UTILISATEUR]	[1]
CANAL1	PUISS. LAMPE	PUISS. LAMPE	OBTURATEUR
CANAL2	SÉLECTION ENTRÉE	SÉLECTION ENTRÉE	SÉLECTION ENTRÉE
CANAL3	POSITION LENTILLE	POSITION LENTILLE	SÉL. FONCT. LENTILLE

Canal	Détails du contrôle		
	[2]	[UTILISATEUR]	[1]
CANAL4	DÉCALAGE H LENTILLE	DÉCALAGE H LENTILLE	COMMANDE LENTILLE
CANAL5	DÉCALAGE V LENTILLE	DÉCALAGE V LENTILLE	ALIMENTATION
CANAL6	FOCUS LENTILLE	FOCUS LENTILLE	PUISS. LAMPE
CANAL7	ZOOM LENTILLE	ZOOM LENTILLE	EN SERVICE / HS
CANAL8	ALIMENTATION	ALIMENTATION	OUVERT. PROGRESSIVE
CANAL9	GÉOMÉTRIE	GÉOMÉTRIE	FERMET. PROGRESSIVE
CANAL10	MASQUE PERSONALISE	MASQUE PERSONALISE	MASQUE PERSONALISE
CANAL11	EN SERVICE / HS	EN SERVICE / HS	GÉOMÉTRIE
CANAL12	NÉANT	NÉANT	NÉANT

Détails du contrôle

■ PUISS. LAMPE

Peut être réglé en 256 étapes entre 100 % et 0 %.

Performance	Paramètre	Valeur par défaut
100 %	0	0
...	...	
0 %	255	

■ SÉLECTION ENTRÉE (lorsque [PARAMÈTRE CHAÎNE Art-Net] est réglé sur [1])

Performance	Paramètre	Valeur par défaut
Aucune opération	0-7	0
RGB1	8-15	
RGB2	16-23	
Aucune opération	24-31	
DVI-D	32-39	
HDMI	40-47	
DIGITAL LINK	48-55	
SDI	56-63	
Aucune opération	64-255	

■ SÉLECTION ENTRÉE (lorsque [PARAMÈTRE CHAÎNE Art-Net] est réglé sur [2] ou [UTILISATEUR])

Performance	Paramètre	Valeur par défaut
Aucune opération	0-7	0
RGB1	8-15	
RGB2	16-23	
DVI-D	24-31	
HDMI	32-39	
DIGITAL LINK	40-47	
SDI	48-55	
Aucune opération	56-255	

■ POSITION LENTILLE

Performance	Paramètre	Valeur par défaut
Aucune opération	0-31	0
Aller vers la position initiale	32-63	
Aucune opération	64-255	

■ DÉCALAGE H LENTILLE, DÉCALAGE V LENTILLE, FOCUS LENTILLE, ZOOM LENTILLE

Performance		Paramètre	Valeur par défaut
Réglage de l'objectif	(-) Haute vitesse	0-31	128
	(-) Basse vitesse	32-63	
	(-) Réglage précis	64-95	
Arrêt d'utilisation		96-159	
Réglage de l'objectif	(+) Réglage précis	160-191	
	(+) Basse vitesse	192-223	
	(+) Haute vitesse	224-255	

■ SÉL. FONCT. LENTILLE (lorsque [PARAMÈTRE CHAÎNE Art-Net] est réglé sur [1])

Utilisation conjointe avec COMMANDE LENTILLE.

Performance	Paramètre	Valeur par défaut
Aucune opération	0-15	0
DÉCALAGE H LENTILLE	16-31	
DÉCALAGE V LENTILLE	32-47	
FOCUS LENTILLE	48-63	
ZOOM LENTILLE	64-79	
Aller vers la position initiale	80-95	
Aucune opération	96-255	

■ COMMANDE LENTILLE (lorsque [PARAMÈTRE CHAÎNE Art-Net] est réglé sur [1])

Utilisation conjointe avec SÉL. FONCT. LENTILLE.

Performance		Paramètre	Valeur par défaut
Réglage de l'objectif	(-) Haute vitesse	0-31	100
	(-) Basse vitesse	32-63	
	(-) Réglage précis	64-95	
Arrêt d'utilisation		96-127	
Réglage de l'objectif	(+) Réglage précis	128-159	
	(+) Basse vitesse	160-191	
	(+) Haute vitesse	192-223	
Exécuter l'action de commande		224-255	

■ ALIMENTATION

Performance	Paramètre	Valeur par défaut
Veille	0-63	128
Aucune opération	64-191	
En marche	192-255	

■ OBTURATEUR

Performance	Paramètre	Valeur par défaut
OBTURATEUR : ouvert	0-63	128
Aucune opération	64-191	
OBTURATEUR : fermé	192-255	

■ **OUVERT. PROGRESSIVE, FERMET. PROGRESSIVE (lorsque [PARAMÈTRE CHAÎNE Art-Net] est réglé sur [1] ou [UTILISATEUR])**

Utilisation conjointe avec OBTURATEUR.

Performance	Paramètre	Valeur par défaut
NON	0-15	255
0.5s	16-31	
1.0s	32-47	
1.5s	48-63	
2.0s	64-79	
2.5s	80-95	
3.0s	96-111	
3.5s	112-127	
4.0s	128-143	
5.0s	144-159	
7.0s	160-175	
10.0s	176-191	
Aucune opération	192-255	

■ **GÉOMÉTRIE**

Performance	Paramètre	Valeur par défaut
NON	0-15	255
CORRECTION DE TRAPÈZE	16-31	
CORRECTION COURBE	32-47	
PC-1	48-63	
PC-2	64-79	
PC-3	80-95	
CORRECTION DES ANGLES	96-111	
Aucune opération	112-255	

■ **MASQUE PERSONALISE**

Pour utiliser PC-1, PC-2 ou PC-3, le Kit de mise à niveau optionnel (N° de modèle : ET-UK20) est requis.

Performance	Paramètre	Valeur par défaut
NON	0-31	255
PC-1	32-63	
PC-2	64-95	
PC-3	96-127	
Aucune opération	128-255	

■ **GEL D'IMAGE**

Performance	Paramètre	Valeur par défaut
Aucune opération	0-31	128
NON	32-95	
Aucune opération	96-159	
OUI	160-223	
Aucune opération	224-255	

■ COULEUR, TEINTE

Performance	Paramètre	Valeur par défaut
Aucune opération	0-31	0
Réglage d'usine par défaut	32-63	
-31	64-65	
...	...	
0	128-129	
...	...	
+31	190-191	
Aucune opération	192-255	

■ TRAME MOTIF

Performance	Paramètre	Valeur par défaut
Aucune opération	0-15	0
NON	16-31	
BLANC	32-47	
JAUNE	48-63	
CYAN	64-79	
VERT	80-95	
MAGENTA	96-111	
ROUGE	112-127	
BLEU	128-143	
NOIR	144-159	
LOGO UTIL.	160-175	
Aucune opération	176-255	

■ EN SERVICE / HS

L'opération pour tous les canaux n'est pas acceptée lorsqu'elle est réglé sur « Désactiver ».

Performance	Paramètre	Valeur par défaut
Désactiver	0-127	0
Activer	128-255	

Remarque

- Si le projecteur est utilisé avec la télécommande ou le panneau de commande ou par commande de contrôle tout en commandant le projecteur à l'aide de la fonction Art-Net, le réglage du contrôleur DMX ou de l'application informatique peut différer de l'état du projecteur. Pour refléter les contrôles de tous les canaux sur le projecteur, réglez « EN SERVICE / HS » du canal 11 sur « Désactiver » puis à nouveau sur « Activer ».
- Pour créer et enregistrer l'image LOGO UTIL., utilisez « Logo Transfer Software ». Le logiciel peut être téléchargé à partir du site Web de Panasonic (<https://panasonic.net/cns/projector/>).

Commandes de contrôle via le réseau local

Si un mot de passe pour les droits d'administrateur du contrôle Web est défini (mode de protection)

Raccordement

- 1) Obtenez une adresse IP et un numéro de port (valeur initiale définie = 1024) du projecteur et effectuez une requête de connexion au projecteur.

- Vous pouvez obtenir l'adresse IP et un numéro de port depuis l'écran du menu du projecteur.

Adresse IP	Obtention depuis le menu [RÉG.RÉSEAU] → [ÉTAT DU RÉSEAU].
Numéro de port	Obtention depuis le menu [RÉG.RÉSEAU] → [CONTRÔLE RÉSEAU] → [PORT DE COMMANDE].

- 2) Vérifiez la réponse du projecteur.

	Section de données	Vide	Mode	Vide	Section de nombre aléatoire	Symbole de terminaison
Exemple de commande	« NTCONTROL » (chaîne ASCII)	' ' 0x20	'1' 0x31	' ' 0x20	« ZZZZZZZZ » (numéro hexadécimal de code ASCII)	(CR) 0x0d
Longueur des données	9 octets	1 octet	1 octet	1 octet	8 octets	1 octet

- Mode : 1 = mode de protection
- Exemple : réponse pendant le mode de protection (la section de nombre aléatoire est une valeur non définie)
« NTCONTROL 1 23181e1e » (CR)

3) Générez une valeur de compression de 32 octets à partir des données suivantes à l'aide de l'algorithme MD5.

- « xxxxxx:yyyy:zzzzzzzz »

xxxxxx	Nom d'utilisateur pour les droits d'administrateur du contrôle Web (le nom d'utilisateur par défaut est « dispadmin »)
yyyyy	Mot de passe de l'utilisateur des droits d'administrateur ci-dessus (le mot de passe par défaut est « @Panasonic »)
zzzzzzzz	Nombre aléatoire à 8 octets obtenu à l'étape 2)

Méthode de transmission de commande

Transmission à l'aide des formats de commande suivant.

■ Données transmises

	En-tête			Section de données	Symbole de terminaison
Exemple de commande	Valeur de compression « Raccordement » (➔ page 200)	'0' 0x30	'0' 0x30	Commande de contrôle (chaîne ASCII)	(CR) 0x0d
Longueur des données	32 octets	1 octet	1 octet	Longueur non définie	1 octet

- Exemple : transmission de la commande d'acquisition de l'état d'alimentation électrique (la valeur de compression est calculée à partir du nom d'utilisateur de valeur, du mot de passe et du nombre aléatoire acquis par défaut)
« dbdd2dabd3d4d68c5dd970ec0c29fa6400QPW » (CR)

■ Données reçues

	En-tête		Section de données	Symbole de terminaison
Exemple de commande	'0' 0x30	'0' 0x30	Commande de contrôle (chaîne ASCII)	(CR) 0x0d
Longueur des données	1 octet	1 octet	Longueur non définie	1 octet

- Exemple : le projecteur est mis sous tension
« 00001 » (CR)

■ Réponse d'erreur

	Chaîne	Détails	Symbole de terminaison
Message	« ERR1 »	Commande de contrôle non définie	(CR) 0x0d
	« ERR2 »	Plage hors paramètres	
	« ERR3 »	État occupé ou période non acceptable	
	« ERR4 »	Temporisation ou période non acceptable	
	« ERR5 »	Longueur des données incorrecte	
	« ERRA »	Les mots de passe ne correspondent pas	

	Chaîne	Détails	Symbole de terminaison
Longueur des données	4 octets	—	1 octet

Lorsque le mot de passe des droits d'administrateur du contrôle Web n'est pas défini (mode non protégé)

Raccordement

1) Obtenez une adresse IP et un numéro de port (valeur initiale définie = 1024) du projecteur et effectuez une requête de connexion au projecteur.

- Vous pouvez obtenir l'adresse IP et un numéro de port depuis l'écran du menu du projecteur.

Adresse IP	Obtention depuis le menu [RÉG.RÉSEAU] → [ÉTAT DU RÉSEAU].
Numéro de port	Obtention depuis le menu [RÉG.RÉSEAU] → [CONTRÔLE RÉSEAU] → [PORT DE COMMANDE].

2) Vérifiez la réponse du projecteur.

	Section de données	Vide	Mode	Symbole de terminaison
Exemple de commande	« NTCONTROL » (chaîne ASCII)	' '	'0'	(CR) 0x0d
Longueur des données	9 octets	1 octet	1 octet	1 octet

- Mode : 0 = mode non protégé
- Exemple : réponse pendant le mode non protégé
« NTCONTROL 0 » (CR)

Méthode de transmission de commande

Transmission à l'aide des formats de commande suivant.

■ Données transmises

	En-tête		Section de données	Symbole de terminaison
Exemple de commande	'0'	'0'	Commande de contrôle (chaîne ASCII)	(CR) 0x0d
Longueur des données	1 octet	1 octet	Longueur non définie	1 octet

- Exemple : transmission de la commande d'acquisition de l'état d'alimentation électrique
« 00QPW » (CR)

■ Données reçues

	En-tête		Section de données	Symbole de terminaison
Exemple de commande	'0'	'0'	Commande de contrôle (chaîne ASCII)	(CR) 0x0d
Longueur des données	1 octet	1 octet	Longueur non définie	1 octet

- Exemple : l'alimentation du projecteur est en état de veille
« 00000 » (CR)

■ Réponse d'erreur

	Chaîne	Détails	Symbole de terminaison
Message	« ERR1 »	Commande de contrôle non définie	(CR) 0x0d
	« ERR2 »	Plage hors paramètres	
	« ERR3 »	État occupé ou période non acceptable	
	« ERR4 »	Temporisation ou période non acceptable	
	« ERR5 »	Longueur des données incorrecte	
« ERRA »	Les mots de passe ne correspondent pas		
Longueur des données	4 octets	—	1 octet

Remarque

- Le projecteur déconnectera automatiquement la connexion avec le réseau juste après l'envoi de la commande. Il s'agit de la spécification basée sur le point de vue de sécurité pour empêcher toute opération non autorisée de cet appareil par un tiers malveillant. Pour envoyer des commandes continuellement, exécutez la requête de connexion réseau chaque fois que la commande doit être envoyée. Pour plus de détails, reportez-vous à la section « Flux de communication entre le serveur et le client » (► page 203).

Flux de communication entre le serveur et le client

Pour envoyer/recevoir une commande via le réseau local, reportez-vous au flux de communication indiqué ci-dessous.

Serveur : projecteur

Client : contrôle des appareils tels qu'un ordinateur

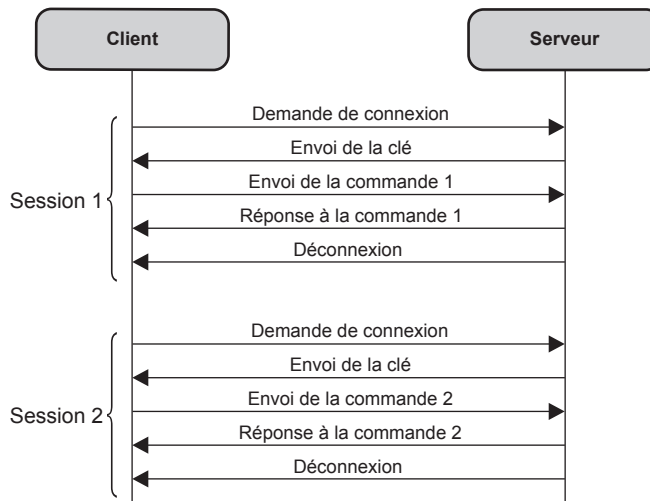

Bornes <SERIAL/MULTI PROJECTOR SYNC IN>/<SERIAL/MULTI PROJECTOR SYNC OUT>

Les bornes <SERIAL/MULTI PROJECTOR SYNC IN>/<SERIAL/MULTI PROJECTOR SYNC OUT> du projecteur sont conformes avec RS-232C afin que le projecteur puisse être connecté à/contrôlé par un ordinateur.

Il est possible d'afficher un écran combiné bénéficiant d'un contraste équilibré en associant plusieurs projecteurs à l'aide des bornes <SERIAL/MULTI PROJECTOR SYNC IN> et <SERIAL/MULTI PROJECTOR SYNC OUT>, et en partageant le niveau de luminosité de l'entrée de signal vidéo sur chaque projecteur lors de la structuration d'un écran multi-affichage par combinaison des images projetées de plusieurs projecteurs. Il est également possible de synchroniser l'opération d'obturateur du projecteur spécifié avec d'autres projecteurs.

Pour connaître la méthode de connexion des projecteurs lors de l'utilisation de la fonction de synchronisation du contraste ou de la fonction de synchronisation de l'obturateur, référez-vous à « Exemple de connexion lors de l'utilisation de la fonction de synchronisation de contraste/de la fonction de synchronisation de l'obturateur » (► page 53).

Connexion pour la communication RS-232C

Projecteur unique

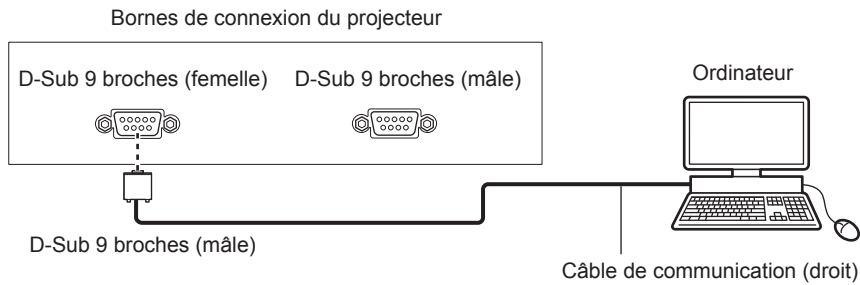

Plusieurs projecteurs

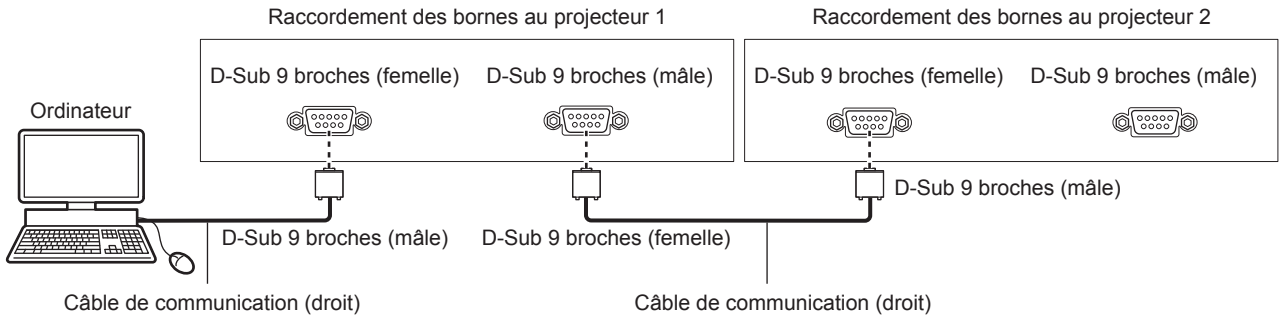

Lors du raccordement en utilisant un périphérique compatible DIGITAL LINK

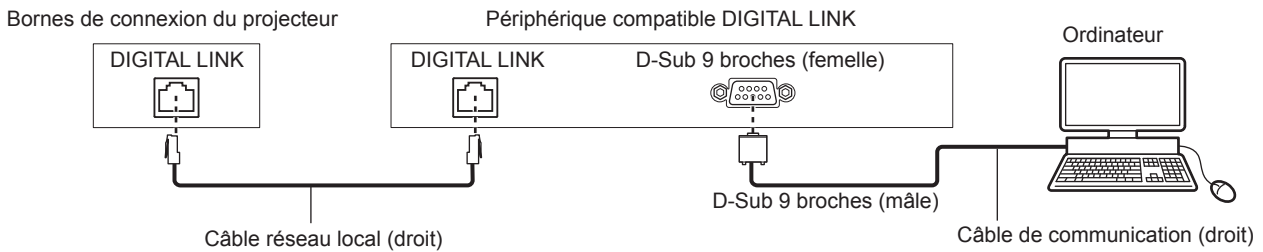

Remarque

- La destination de [RS-232C] (➔ page 142) doit être réglée selon la méthode de connexion.
- Pour commander le projecteur avec le mode veille lors de la connexion à l'aide d'un appareil compatible DIGITAL LINK, réglez le menu [RÉGLAGE PROJECTEUR] → [MODE STANDBY] sur [NORMAL]. Lorsque [MODE STANDBY] est réglé sur [ECO], il n'est pas possible de contrôler le projecteur pendant la veille.

Attributions des broches et noms des signaux

D-Sub 9 broches (femelle) Vue extérieure	N° de broche	Nom du signal	Détails
	(1)	—	NC
	(2)	TXD	Données transmises
	(3)	RXD	Données reçues
	(4)	MULTI PROJECTOR SYNC	Pour la fonction de synchronisation du contraste/pour la fonction de synchronisation de l'obturateur
	(5)	GND	Masse
	(6)	—	NC
	(7)	CTS	Connecté intérieurement
	(8)	RTS	
	(9)	—	NC

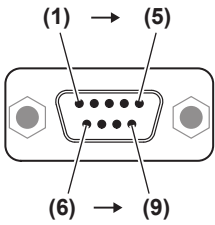
D-Sub 9-broches (mâle) Vue extérieure	N° de broche	Nom du signal	Détails
	(1)	—	NC
	(2)	RXD	Données reçues
	(3)	TXD	Données transmises
	(4)	MULTI PROJECTOR SYNC	Pour la fonction de synchronisation du contraste/pour la fonction de synchronisation de l'obturateur
	(5)	GND	Masse
	(6)	—	NC
	(7)	RTS	Connecté intérieurement
	(8)	CTS	
	(9)	—	NC

Conditions de communication RS-232C (réglages par défaut)

Niveau de signal	Compatible avec RS-232C
Méthode de synchronisation	Asynchrone
Taux de baud	9 600 bps
Parité	Aucun
Longueur de caractère	8 bits
Bit d'arrêt	1 bit
Paramètre X	Aucun
Paramètre S	Aucun

Format basique

La transmission depuis l'ordinateur démarre avec STX, puis le numéro ID, la commande, le paramètre et ETX sont envoyés dans cet ordre. Ajoutez des paramètres en fonction des détails de contrôle.

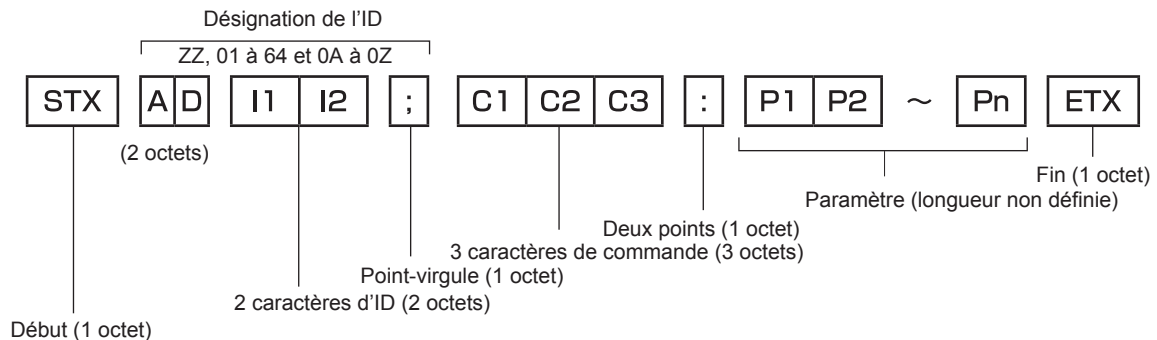

Format basique (doté de sous-commandes)

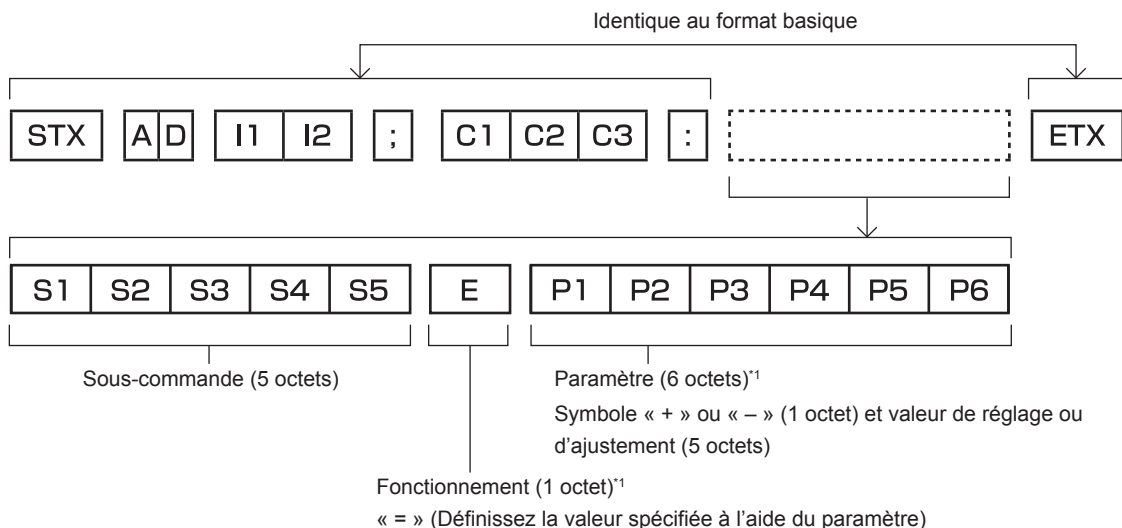

*1 Lorsqu'une commande ne nécessitant pas de paramètre est transmise, aucune opération (E) et aucun paramètre ne sont nécessaires.

Attention

- Si une commande est envoyée après le démarrage de l'allumage de la source lumineuse, il pourrait y avoir un temps de réponse ou la commande pourrait ne pas s'exécuter. Essayez d'envoyer ou de recevoir une commande après 60 secondes.
- Lors de la transmission de commandes multiples, veuillez à attendre 0,5 seconde après la réception d'une réponse de la part du projecteur avant d'envoyer la commande suivante. Lorsqu'une commande ne nécessitant pas de paramètre est transmise, les deux points (:) ne sont pas nécessaires.

Remarque

- Si une commande ne peut pas être exécutée, la réponse « ER401 » est envoyée par le projecteur à l'ordinateur.
- Si un paramètre non valide est envoyé, la réponse « ER402 » est envoyée par le projecteur à l'ordinateur.
- La transmission ID dans RS-232C est compatible avec ZZ (TOUT) et 01 à 64, ainsi qu'avec les groupes de 0A à 0Z.
- Si une commande est envoyée avec un ID désigné, une réponse sera envoyée à l'ordinateur uniquement dans les cas suivants.
 - Correspondance avec le numéro ID du projecteur
 - L'ID est appelé TOUT et [RÉPONSE (TOUT ID)] est réglé sur [OUI]
 - L'ID est appelé GROUPE et [RÉPONSE (GROUPE ID)] est réglé sur [OUI]
- STX et ETX sont des codes de caractères. STX en hexadécimal correspond à 02 et ETX en hexadécimal correspond à 03.

Lorsque vous commandez plusieurs projecteurs

Lorsque vous commandez tous les projecteurs

Lorsque vous contrôlez plusieurs projecteurs conjointement via RS-232C, effectuez les réglages suivants.

- 1) Réglez un numéro ID différent pour chaque projecteur.
- 2) Réglez [RÉPONSE (TOUT ID)] sur [OUI] pour un seul projecteur.
- 3) Réglez [RÉPONSE (TOUT ID)] sur [NON] pour tous les projecteurs réglés à l'étape 2).

Lorsque vous contrôlez tous les projecteurs par unité de groupe

Lorsque vous contrôlez plusieurs projecteurs par unité de groupe via RS-232C, effectuez les réglages suivants.

- 1) Réglez un numéro ID différent pour chaque projecteur.
- 2) Réglez [RÉPONSE (GROUPE ID)] sur [OUI] pour un seul projecteur.
- 3) Réglez [RÉPONSE (GROUPE ID)] sur [NON] pour tous les projecteurs réglés à l'étape 2).

Remarque

- La réponse n'est pas faite correctement si [RÉPONSE (TOUT ID)] est réglé sur [OUI] dans deux projecteurs ou plus.
- Lorsque vous réglez plusieurs groupe, réglez [RÉPONSE (GROUPE ID)] sur [OUI] pour un seul projecteur de chaque groupe. La réponse n'est pas faite correctement si [RÉPONSE (GROUPE ID)] est réglé sur [OUI] dans deux projecteurs ou plus du même groupe.
- Lors de l'utilisation de la fonction de synchronisation du contraste et de la synchronisation de l'obturateur, la commande par RS-232C est impossible puisque plusieurs projecteurs sont connectés en cascade dans une boucle.

Caractéristiques techniques des câbles

Lors de la connexion à un ordinateur

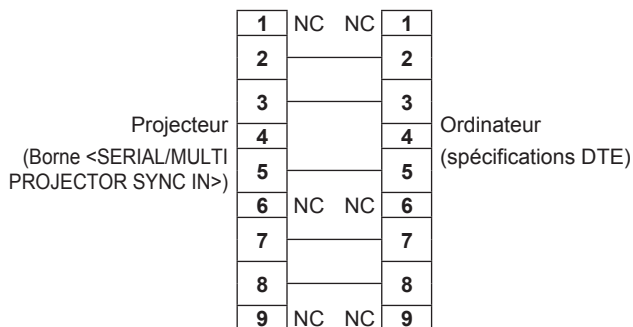

Lorsque vous raccordez plusieurs projecteurs

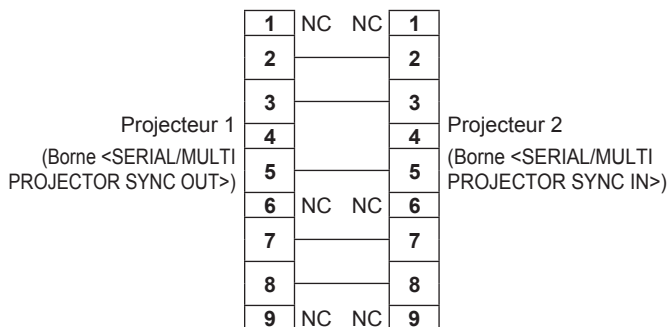

Remarque

- Un câble avec la borne (4) branché sur chacun d'entre eux comme câble droit est requis comme câble lors de l'utilisation de la fonction de synchronisation du contraste ou de la fonction de synchronisation de l'obturateur. En outre, réglez le menu [RÉGLAGE PROJECTEUR] → [MULTI PROJECTOR SYNC] lors de l'utilisation de la fonction de synchronisation du contraste ou de la fonction de synchronisation de l'obturateur.

Commande de contrôle

Le tableau suivant répertorie les commandes qui peuvent être utilisées pour contrôler le projecteur à l'aide d'un ordinateur.

■ Commande de contrôle du projecteur

Commande	Détails	Chaîne de paramètres/ réponses	Remarque (paramètre)
PON	En marche	—	Pour vérifier si l'alimentation est active, utilisez la commande « Interrogation alimentation ».
POF	Alimentation en veille		
QPW	Interrogation alimentation	000 001	MISE EN VEILLE En marche
IIS	Commuter le signal d'entrée	RG1 RG2 DVI HD1 DL1 SD1	RGB1 RGB2 DVI-D HDMI DIGITAL LINK SDI
OSH	Contrôle de l'obturateur	0	OUVERT
QSH	Interrogation sur l'état de l'obturateur	1	FERMÉ
VSE	Changement du rapport d'aspect	0 1 2 5	STANDARD/AUTOMATIQUE 4:3 16:9 DIRECT
QSE	Interrogation sur les réglages du rapport d'aspect	6 9 10	ADAPTATION HV. ÉLARGI HORIZ. ADAPTATION V.
OCS	Changement de sous-mémoire	01 - 96	Numéro de sous-mémoire
QSB	Interrogation sur l'état de la sous-mémoire		

■ Commande de contrôle de l'objectif

Commande	Sous-commande	Détails	Remarque
VXX	LNSI2	Déplacement de l'objectif H	+00000 = réglage précis 1+, +00001 = réglage précis 1-, +00100 = réglage précis 2+, +00101 = réglage précis 2-, +00200 = réglage grossier+, +00201 = réglage grossier-
VXX	LNSI3	Déplacement de l'objectif V	
VXX	LNSI4	Mise au point de l'objectif	
VXX	LNSI5	Zoom de l'objectif	

Borne <REMOTE 2 IN>

Il est possible de contrôler le projecteur à distance (par commande de contact) depuis un panneau de commande éloigné du projecteur où les signaux de la télécommande ne peuvent pas l'atteindre.

Utilisez la borne <REMOTE 2 IN> sur les bornes de connexion du projecteur pour connecter le panneau de commande.

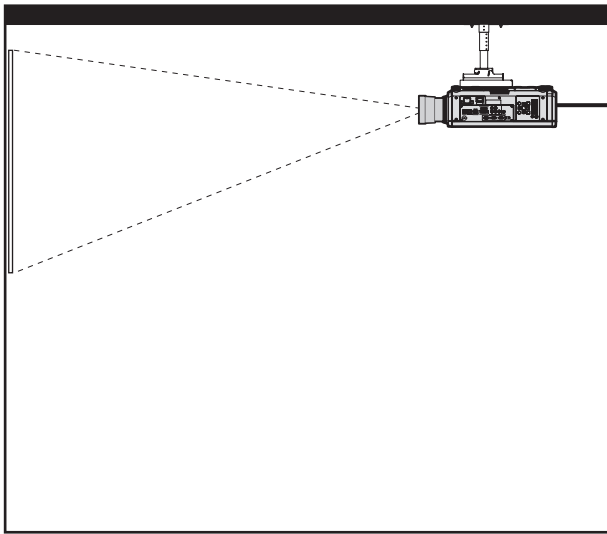

Emplacements d'installation en salle de réunion, etc.

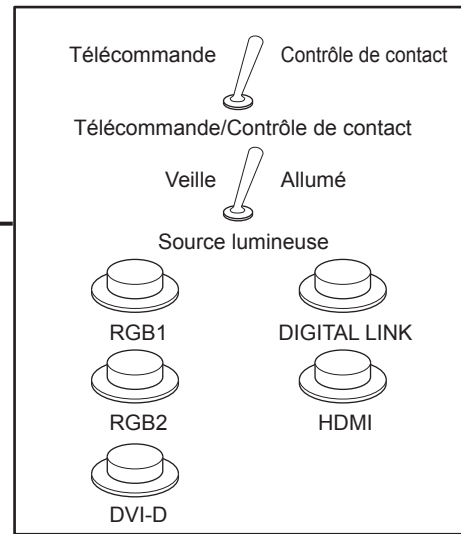

Panneau de télécommande à un autre emplacement

Attributions des broches et noms des signaux

D-Sub 9-broches Vue extérieure	N° de broche	Nom du signal	Ouvert (H)	Petit (L)
	(1)	GND	—	GND
	(2)	POWER	NON	OUI
	(3)	RGB1	Autre	RGB1
	(4)	RGB2	Autre	RGB2
	(5)	DIGITAL LINK	Autre	DIGITAL LINK
	(6)	HDMI	Autre	HDMI
	(7)	DVI-D	Autre	DVI-D
	(8)	SHUTTER	NON	OUI
	(9)	RST/SET	Contrôlé par la télécommande	Contrôlé par un contact externe

Attention

- Lors du contrôle, veillez à court-circuiter les broches (1) et (9).
- Lorsque les broches (1) et (9) sont court-circuitées, les touches suivantes du panneau de commande et de la télécommande sont désactivées. Les commandes du RS-232C et les fonctions réseau correspondant à ces fonctions sont également désactivées.
 - Touche de mise en marche <|>, touche de mise en veille <ϕ>, touche <SHUTTER>
- Si les broches (1) et (9) sont court-circuitées, et si une broche de (3) à (7) est court-circuitée avec la broche (1), les touches suivantes du panneau de commande et de la télécommande sont désactivées. Les commandes du RS-232C et les fonctions réseau correspondant à ces fonctions sont également désactivées.
 - Touche de mise en marche <|>, touche de mise en veille <ϕ>, touche <RGB1>, touche <RGB2>, touche <RGB1/2>, touche <DVI-D>, touche <HDMI>, touche <DIGITAL LINK>, touche <SDI>, touche <SHUTTER>

Remarque

- Pour modifier les réglages des bornes (2) à (8), réglez le menu [RÉGLAGE PROJECTEUR] → [MODE REMOTE2] sur [UTILISATEUR]. (➔ page 143)

Mot de passe du dispositif de commande

Pour initialiser votre mot de passe, consultez votre revendeur.

Kit de mise à niveau

Si le Kit de mise à niveau optionnel (N° de modèle : ET-UK20) est appliqué, les fonctions suivantes sont étendues.

Fonction	État standard	Lorsque le Kit de mise à niveau est appliqué
Plage de réglage de [TRAPÈZE VERTICAL]	Maximum de $\pm 40^{\circ*1}$	Maximum de $\pm 45^{\circ*1}$
Plage de réglage de [TRAPÈZE HORIZONTAL]	Maximum de $\pm 15^{\circ*1}$	Maximum de $\pm 40^{\circ*1}$
Plage de réglage de [CORRECTION COURBE]	Arc vertical, maximum $\pm 50^{\circ*1}$ Arc horizontal, maximum $\pm 50^{\circ*1}$	Arc vertical, maximum $\pm 100^{\circ*1}$ Arc horizontal, maximum $\pm 100^{\circ*1}$
[MASQUE PERSONALISE]	Inutilisable.	L'image est masquée de façon optionnelle.
[CORRECTION PC] pour [UNIFORMITE]	Inutilisable.	Corrigez l'irrégularité de la luminosité et de la couleur pour l'écran tout entier.

*1 La plage de réglage du menu. Reportez-vous à la section « Plage de projection [GÉOMÉTRIE] » (➔ page 39) pour en savoir plus sur la plage de projection possible.

Liste des signaux compatibles

Le tableau suivant spécifie les signaux vidéo compatibles avec le projecteur. Pour des détails de signal de SDI, référez-vous à « Liste des signaux compatibles SDI » (➔ page 215).

Ce projecteur prend en charge le signal avec ✓ dans la colonne des signaux compatibles.

• Le contenu de la colonne des signaux compatibles est le suivant.

- RGB : entrée RGB1, entrée RGB2
- DVI-D : entrée DVI-D
- HDMI : entrée HDMI
- DL : entrée DIGITAL LINK

Nom du signal (FORMAT DE SIGNAL)	Résolution (points)	Fréq. de balayage		Fréq. d'horloge à points (MHz)	Signal compatible			
		Horizontal (kHz)	Vertical (Hz)		RGB	DVI-D	HDMI	DL
480/60i	720 x 480i	15,7	59,9	13,5	✓	—	—	—
576/50i	720 x 576i	15,6	50,0	13,5	✓	—	—	—
480/60i	720 (1 440) x 480i*1	15,7	59,9	27,0	—	✓	✓	✓
576/50i	720 (1 440) x 576i*1	15,6	50,0	27,0	—	✓	✓	✓
480/60p	720 x 480	31,5	59,9	27,0	✓	✓	✓	✓
576/50p	720 x 576	31,3	50,0	27,0	✓	✓	✓	✓
720/60p	1 280 x 720	45,0	60,0 ²	74,3	✓	✓	✓	✓
720/50p	1 280 x 720	37,5	50,0	74,3	✓	✓	✓	✓
1080/60i	1 920 x 1 080i	33,8	60,0 ²	74,3	✓	✓	✓	✓
1080/50i	1 920 x 1 080i	28,1	50,0	74,3	✓	✓	✓	✓
1080/24p	1 920 x 1 080	27,0	24,0 ²	74,3	✓	✓	✓	✓
1080/24sF	1 920 x 1 080i	27,0	48,0 ²	74,3	✓	✓	✓	✓
1080/25p	1 920 x 1 080	28,1	25,0	74,3	✓	✓	✓	✓
1080/30p	1 920 x 1 080	33,8	30,0 ²	74,3	✓	✓	✓	✓
1080/60p	1 920 x 1 080	67,5	60,0 ²	148,5	✓	✓	✓	✓
1080/50p	1 920 x 1 080	56,3	50,0	148,5	✓	✓	✓	✓
3840 x 2160/24p	3 840 x 2 160	54,0	24,0 ²	297,0	—	—	✓	✓
3840 x 2160/25p	3 840 x 2 160	56,3	25,0	297,0	—	—	✓	✓
3840 x 2160/30p	3 840 x 2 160	67,5	30,0 ²	297,0	—	—	✓	✓
3840 x 2160/60p	3 840 x 2 160	135,0	60,0 ²	297,0	—	—	✓ ^{*3}	✓ ^{*3}
	3 840 x 2 160	135,0	60,0 ²	594,0	—	—	✓	—
3840 x 2160/50p	3 840 x 2 160	112,5	50,0	297,0	—	—	✓ ^{*3}	✓ ^{*3}
	3 840 x 2 160	112,5	50,0	594,0	—	—	✓	—
4096 x 2160/24p	4 096 x 2 160	54,0	24,0 ²	297,0	—	—	✓	✓
4096 x 2160/25p	4 096 x 2 160	56,3	25,0	297,0	—	—	✓	✓
4096 x 2160/30p	4 096 x 2 160	67,5	30,0 ²	297,0	—	—	✓	✓
4096 x 2160/60p	4 096 x 2 160	135,0	60,0 ²	297,0	—	—	✓ ^{*3}	✓ ^{*3}
	4 096 x 2 160	135,0	60,0 ²	594,0	—	—	✓	—
4096 x 2160/50p	4 096 x 2 160	112,5	50,0	297,0	—	—	✓ ^{*3}	✓ ^{*3}
	4 096 x 2 160	112,5	50,0	594,0	—	—	✓	—
640 x 400/70	640 x 400	31,5	70,1	25,2	✓	✓	✓	✓
640 x 400/85	640 x 400	37,9	85,1	31,5	✓	✓	✓	✓
640 x 480/60	640 x 480	31,5	59,9	25,2	✓	✓	✓	✓
640 x 480/67	640 x 480	35,0	66,7	30,2	✓	✓	✓	✓
640 x 480/73	640 x 480	37,9	72,8	31,5	✓	✓	✓	✓
640 x 480/75	640 x 480	37,5	75,0	31,5	✓	✓	✓	✓
640 x 480/85	640 x 480	43,3	85,0	36,0	✓	✓	✓	✓
800 x 600/56	800 x 600	35,2	56,3	36,0	✓	✓	✓	✓
800 x 600/60	800 x 600	37,9	60,3	40,0	✓	✓	✓	✓
800 x 600/72	800 x 600	48,1	72,2	50,0	✓	✓	✓	✓
800 x 600/75	800 x 600	46,9	75,0	49,5	✓	✓	✓	✓
800 x 600/85	800 x 600	53,7	85,1	56,3	✓	✓	✓	✓

Chapitre 7 Annexe — Informations techniques

Nom du signal (FORMAT DE SIGNAL)	Résolution (points)	Fréq. de balayage		Fréq. d'horloge à points (MHz)	Signal compatible			
		Horizontal (kHz)	Vertical (Hz)		RGB	DVI-D	HDMI	DL
832 x 624/75	832 x 624	49,7	74,6	57,3	✓	✓	✓	✓
1024 x 768/50	1 024 x 768	39,6	50,0	51,9	✓	✓	✓	✓
1024 x 768/60	1 024 x 768	48,4	60,0	65,0	✓	✓	✓	✓
1024 x 768/70	1 024 x 768	56,5	70,1	75,0	✓	✓	✓	✓
1024 x 768/75	1 024 x 768	60,0	75,0	78,8	✓	✓	✓	✓
1024 x 768/82	1 024 x 768	65,5	81,6	86,0	✓	✓	✓	✓
1024 x 768/85	1 024 x 768	68,7	85,0	94,5	✓	✓	✓	✓
1024 x 768/100	1 024 x 768	81,4	100,0	113,3	✓	✓	✓	✓
1024 x 768/120	1 024 x 768	98,8	120,0	139,1	✓	✓	✓	✓
1152 x 864/60	1 152 x 864	53,7	60,0	81,6	✓	✓	✓	✓
1152 x 864/70	1 152 x 864	64,0	70,0	94,2	✓	✓	✓	✓
1152 x 864/75	1 152 x 864	67,5	75,0	108,0	✓	✓	✓	✓
1152 x 864/85	1 152 x 864	77,1	85,0	119,7	✓	✓	✓	✓
1152 x 870/75	1 152 x 870	68,7	75,1	100,0	✓	✓	✓	✓
1280 x 720/50	1 280 x 720	37,1	49,8	60,5	✓	✓	✓	✓
1280 x 720/60	1 280 x 720	44,8	59,9	74,5	✓	✓	✓	✓
1280 x 720/100	1 280 x 720	76,3	100,0	131,8	✓	✓	✓	✓
1280 x 720/120	1 280 x 720	92,6	120,0	161,6	✓	✓	✓	✓
1280 x 768/50	1 280 x 768	39,6	49,9	65,3	✓	✓	✓	✓
1280 x 768/60	1 280 x 768	47,8	59,9	79,5	✓	✓	✓	✓
	1 280 x 768 ^{*4}	47,4	60,0	68,3	✓	✓	✓	✓
1280 x 768/75	1 280 x 768	60,3	74,9	102,3	✓	✓	✓	✓
1280 x 768/85	1 280 x 768	68,6	84,8	117,5	✓	✓	✓	✓
1280 x 800/50	1 280 x 800	41,3	50,0	68,0	✓	✓	✓	✓
1280 x 800/60	1 280 x 800	49,7	59,8	83,5	✓	✓	✓	✓
	1 280 x 800 ^{*4}	49,3	59,9	71,0	✓	✓	✓	✓
1280 x 800/75	1 280 x 800	62,8	74,9	106,5	✓	✓	✓	✓
1280 x 800/85	1 280 x 800	71,6	84,9	122,5	✓	✓	✓	✓
1280 x 960/60	1 280 x 960	60,0	60,0	108,0	✓	✓	✓	✓
1280 x 1024/50	1 280 x 1 024	52,4	50,0	88,0	✓	✓	✓	✓
1280 x 1024/60	1 280 x 1 024	64,0	60,0	108,0	✓	✓	✓	✓
1280 x 1024/66	1 280 x 1 024	72,3	66,3	125,0	✓	✓	✓	✓
1280 x 1024/72	1 280 x 1 024	78,2	72,0	135,1	✓	✓	✓	✓
1280 x 1024/75	1 280 x 1 024	80,0	75,0	135,0	✓	✓	✓	✓
1280 x 1024/85	1 280 x 1 024	91,1	85,0	157,5	✓	✓	✓	✓
1366 x 768/50	1 366 x 768	39,6	49,9	69,0	✓	✓	✓	✓
1366 x 768/60	1 366 x 768	47,7	59,8	85,5	✓	✓	✓	✓
1400 x 1050/50	1 400 x 1 050	54,1	50,0	99,9	✓	✓	✓	✓
1400 x 1050/60	1 400 x 1 050	64,0	60,0	108,0	✓	✓	✓	✓
	1 400 x 1 050	65,3	60,0	121,8	✓	✓	✓	✓
	1 400 x 1 050	65,2	60,0	122,6	✓	✓	✓	✓
	1 400 x 1 050	78,8	72,0	149,3	✓	✓	✓	✓
1400 x 1050/72	1 400 x 1 050	78,8	72,0	149,3	✓	✓	✓	✓
1400 x 1050/75	1 400 x 1 050	82,2	75,0	155,9	✓	✓	✓	✓
1440 x 900/50	1 440 x 900	46,3	49,9	86,8	✓	✓	✓	✓
1440 x 900/60	1 440 x 900	55,9	59,9	106,5	✓	✓	✓	✓
1600 x 900/50	1 600 x 900	46,4	49,9	96,5	✓	✓	✓	✓
1600 x 900/60	1 600 x 900	55,9	60,0	119,0	✓	✓	✓	✓
1600 x 1200/50	1 600 x 1 200	61,8	49,9	131,5	✓	✓	✓	✓
1600 x 1200/60	1 600 x 1 200	75,0	60,0	162,0	✓	✓	✓	✓
1680 x 1050/50	1 680 x 1 050	54,1	50,0	119,5	✓	✓	✓	✓
1680 x 1050/60	1 680 x 1 050	65,3	60,0	146,3	✓	✓	✓	✓
1920 x 1080/50	1 920 x 1 080	55,6	49,9	141,5	✓	✓	✓	✓
1920 x 1080/60	1 920 x 1 080 ^{*4}	66,6	59,9	138,5	✓	✓	✓	✓
	1 920 x 1 080 ^{*5}	67,2	60,0	173,0	✓	—	—	—

Chapitre 7 Annexe — Informations techniques

Nom du signal (FORMAT DE SIGNAL)	Résolution (points)	Fréq. de balayage		Fréq. d'horloge à points (MHz)	Signal compatible			
		Horizontal (kHz)	Vertical (Hz)		RGB	DVI-D	HDMI	DL
1920 x 1200/50	1 920 x 1 200	61,8	49,9	158,3	✓	✓	✓	✓
1920 x 1200/60	1 920 x 1 200 ^{*5}	74,6	59,9	193,3	✓	—	—	—
1920 x 1200/60RB	1 920 x 1 200 ^{*4}	74,0	60,0	154,0	✓	✓	✓	✓

*1 Signal Pixel-Repetition (fréquence d'horloge à points 27,0 MHz) uniquement

*2 Le signal avec la fréquence de balayage vertical 1/1,001x est également pris en charge.

*3 Format YP_bP_R 4:2:0 uniquement

*4 Compatible avec VESA CVT-RB (Reduced Blanking)

*5 Échantillonne les pixels dans le circuit de traitement d'image et projette l'image.

Remarque

- Un signal avec une résolution différente est converti en nombre de points d'affichage. Le nombre de points d'affichage est de 1 920 x 1 200.
- Le « i » à la fin de la résolution indique un signal entrelacé.
- Lors de la connexion de signaux entrelacés, l'image projetée peut scintiller.

Liste des signaux compatibles Plug and Play

Le tableau suivant spécifie les signaux vidéo compatibles Plug and Play.

Le signal marqué du symbole ✓ dans la colonne des signaux compatibles Plug and Play est le signal décrit dans l'EDID (données d'identification de l'affichage étendu) du projecteur. Pour le signal sans symbole ✓ dans la colonne des signaux compatibles Plug and Play, la résolution peut ne pas être disponible sur l'ordinateur même si le projecteur le prend en charge.

- L'entrée correspondant à chaque élément dans la colonne des signaux Plug and Play est comme suit.
 - RGB2 : entrée RGB2
 - DVI-D : entrée DVI-D
 - HDMI : entrée HDMI
 - DIGITAL LINK : entrée DIGITAL LINK

Nom du signal (FORMAT DE SIGNAL)	Résolution (points)	Fréq. de balayage		Fréq. d'horloge à points (MHz)	Signal compatible Plug and Play									
		Horizontal (kHz)	Vertical (Hz)		RGB2	DVI-D			HDMI			DIGITAL LINK		
						EDID1	EDID2	EDID3	4K/60p	4K/30p	2K	4K/60p	4K/30p	2K
480/60i	720 x 480i	15,7	59,9	13,5	—	—	—	—	—	—	—	—	—	—
576/50i	720 x 576i	15,6	50,0	13,5	—	—	—	—	—	—	—	—	—	—
480/60i	720 (1 440) x 480i ^{*1}	15,7	59,9	27,0	—	—	—	—	—	—	—	—	—	—
576/50i	720 (1 440) x 576i ^{*1}	15,6	50,0	27,0	—	—	—	—	—	—	—	—	—	—
480/60p	720 x 480	31,5	59,9	27,0	—	✓	—	✓	✓	✓	✓	✓	✓	✓
576/50p	720 x 576	31,3	50,0	27,0	—	✓	—	✓	✓	✓	✓	✓	✓	✓
720/60p	1 280 x 720	45,0	60,0 ^{*2}	74,3	—	✓	—	✓	✓	✓	✓	✓	✓	✓
720/50p	1 280 x 720	37,5	50,0	74,3	—	✓	—	✓	✓	✓	✓	✓	✓	✓
1080/60i	1 920 x 1 080i	33,8	60,0 ^{*2}	74,3	—	✓	—	✓	✓	✓	✓	✓	✓	✓
1080/50i	1 920 x 1 080i	28,1	50,0	74,3	—	✓	—	✓	✓	✓	✓	✓	✓	✓
1080/24p	1 920 x 1 080	27,0	24,0 ^{*2}	74,3	—	✓	—	✓	✓	✓	✓	✓	✓	✓
1080/24sF	1 920 x 1 080i	27,0	48,0 ^{*2}	74,3	—	—	—	—	—	—	—	—	—	—
1080/25p	1 920 x 1 080	28,1	25,0	74,3	—	✓	—	✓	✓	✓	✓	✓	✓	✓
1080/30p	1 920 x 1 080	33,8	30,0 ^{*2}	74,3	—	✓	—	✓	✓	✓	✓	✓	✓	✓
1080/60p	1 920 x 1 080	67,5	60,0 ^{*2}	148,5	—	✓	—	✓	✓	✓	✓	✓	✓	✓
1080/50p	1 920 x 1 080	56,3	50,0	148,5	—	✓	—	✓	✓	✓	✓	✓	✓	✓
3840 x 2160/24p	3 840 x 2 160	54,0	24,0 ^{*2}	297,0	—	—	—	—	✓	✓	—	✓	✓	—
3840 x 2160/25p	3 840 x 2 160	56,3	25,0	297,0	—	—	—	—	✓	✓	—	✓	✓	—
3840 x 2160/30p	3 840 x 2 160	67,5	30,0 ^{*2}	297,0	—	—	—	—	✓	✓	—	✓	✓	—
3840 x 2160/60p	3 840 x 2 160	135,0	60,0 ^{*2}	297,0	—	—	—	—	✓ ^{*3}	—	—	✓ ^{*3}	—	—
	3 840 x 2 160	135,0	60,0 ^{*2}	594,0	—	—	—	—	✓	—	—	—	—	—
3840 x 2160/50p	3 840 x 2 160	112,5	50,0	297,0	—	—	—	—	✓ ^{*3}	—	—	✓ ^{*3}	—	—
	3 840 x 2 160	112,5	50,0	594,0	—	—	—	—	✓	—	—	—	—	—
4096 x 2160/24p	4 096 x 2 160	54,0	24,0 ^{*2}	297,0	—	—	—	—	✓	✓	—	✓	✓	—
4096 x 2160/25p	4 096 x 2 160	56,3	25,0	297,0	—	—	—	—	✓	✓	—	✓	✓	—

Chapitre 7 Annexe — Informations techniques

Nom du signal (FORMAT DE SIGNAL)	Résolution (points)	Fréq. de balayage		Fréq. d'horloge à points (MHz)	Signal compatible Plug and Play									
		Horizontal (kHz)	Vertical (Hz)		RGB2	DVI-D			HDMI			DIGITAL LINK		
						EDID1	EDID2	EDID3	4K/60p	4K/30p	2K	4K/60p	4K/30p	2K
4096 x 2160/30p	4 096 x 2 160	67,5	30,0 ²	297,0	—	—	—	—	✓	✓	—	✓	✓	—
4096 x 2160/60p	4 096 x 2 160	135,0	60,0 ²	297,0	—	—	—	—	✓ ³	—	—	✓ ³	—	—
	4 096 x 2 160	135,0	60,0 ²	594,0	—	—	—	—	✓	—	—	—	—	—
4096 x 2160/50p	4 096 x 2 160	112,5	50,0	297,0	—	—	—	—	✓ ³	—	—	✓ ³	—	—
	4 096 x 2 160	112,5	50,0	594,0	—	—	—	—	✓	—	—	—	—	—
640 x 400/70	640 x 400	31,5	70,1	25,2	—	—	—	—	—	—	—	—	—	—
640 x 400/85	640 x 400	37,9	85,1	31,5	—	—	—	—	—	—	—	—	—	—
640 x 480/60	640 x 480	31,5	59,9	25,2	✓	✓	✓	✓	✓	✓	✓	✓	✓	✓
640 x 480/67	640 x 480	35,0	66,7	30,2	—	—	—	—	—	—	—	—	—	—
640 x 480/73	640 x 480	37,9	72,8	31,5	✓	—	✓	✓	✓	✓	✓	✓	✓	✓
640 x 480/75	640 x 480	37,5	75,0	31,5	✓	—	✓	✓	✓	✓	✓	✓	✓	✓
640 x 480/85	640 x 480	43,3	85,0	36,0	—	—	—	—	—	—	—	—	—	—
800 x 600/56	800 x 600	35,2	56,3	36,0	✓	—	✓	✓	✓	✓	✓	✓	✓	✓
800 x 600/60	800 x 600	37,9	60,3	40,0	✓	—	✓	✓	✓	✓	✓	✓	✓	✓
800 x 600/72	800 x 600	48,1	72,2	50,0	✓	—	✓	✓	✓	✓	✓	✓	✓	✓
800 x 600/75	800 x 600	46,9	75,0	49,5	✓	—	✓	✓	✓	✓	✓	✓	✓	✓
800 x 600/85	800 x 600	53,7	85,1	56,3	—	—	—	—	—	—	—	—	—	—
832 x 624/75	832 x 624	49,7	74,6	57,3	✓	—	✓	✓	✓	✓	✓	✓	✓	✓
1024 x 768/50	1 024 x 768	39,6	50,0	51,9	—	—	—	—	—	—	—	—	—	—
1024 x 768/60	1 024 x 768	48,4	60,0	65,0	✓	—	✓	✓	✓	✓	✓	✓	✓	✓
1024 x 768/70	1 024 x 768	56,5	70,1	75,0	✓	—	✓	✓	✓	✓	✓	✓	✓	✓
1024 x 768/75	1 024 x 768	60,0	75,0	78,8	✓	—	✓	✓	✓	✓	✓	✓	✓	✓
1024 x 768/82	1 024 x 768	65,5	81,6	86,0	—	—	—	—	—	—	—	—	—	—
1024 x 768/85	1 024 x 768	68,7	85,0	94,5	—	—	—	—	—	—	—	—	—	—
1024 x 768/100	1 024 x 768	81,4	100,0	113,3	—	—	—	—	—	—	—	—	—	—
1024 x 768/120	1 024 x 768	98,8	120,0	139,1	✓	—	✓	✓	✓	✓	✓	✓	✓	✓
1152 x 864/60	1 152 x 864	53,7	60,0	81,6	—	—	—	—	—	—	—	—	—	—
1152 x 864/70	1 152 x 864	64,0	70,0	94,2	—	—	—	—	—	—	—	—	—	—
1152 x 864/75	1 152 x 864	67,5	75,0	108,0	—	—	—	—	—	—	—	—	—	—
1152 x 864/85	1 152 x 864	77,1	85,0	119,7	—	—	—	—	—	—	—	—	—	—
1152 x 870/75	1 152 x 870	68,7	75,1	100,0	✓	—	✓	✓	✓	✓	✓	✓	✓	✓
1280 x 720/50	1 280 x 720	37,1	49,8	60,5	—	—	—	—	—	—	—	—	—	—
1280 x 720/60	1 280 x 720	44,8	59,9	74,5	—	—	—	—	—	—	—	—	—	—
1280 x 720/100	1 280 x 720	76,3	100,0	131,8	—	—	—	—	—	—	—	—	—	—
1280 x 720/120	1 280 x 720	92,6	120,0	161,6	—	—	—	—	—	—	—	—	—	—
1280 x 768/50	1 280 x 768	39,6	49,9	65,3	—	—	—	—	—	—	—	—	—	—
1280 x 768/60	1 280 x 768	47,8	59,9	79,5	—	—	—	—	—	—	—	—	—	—
	1 280 x 768 ⁴	47,4	60,0	68,3	—	—	—	—	—	—	—	—	—	—
1280 x 768/75	1 280 x 768	60,3	74,9	102,3	—	—	—	—	—	—	—	—	—	—
1280 x 768/85	1 280 x 768	68,6	84,8	117,5	—	—	—	—	—	—	—	—	—	—
1280 x 800/50	1 280 x 800	41,3	50,0	68,0	—	—	—	—	—	—	—	—	—	—
1280 x 800/60	1 280 x 800	49,7	59,8	83,5	—	—	—	—	—	—	—	—	—	—
	1 280 x 800 ⁴	49,3	59,9	71,0	—	—	—	—	—	—	—	—	—	—
1280 x 800/75	1 280 x 800	62,8	74,9	106,5	—	—	—	—	—	—	—	—	—	—
1280 x 800/85	1 280 x 800	71,6	84,9	122,5	—	—	—	—	—	—	—	—	—	—
1280 x 960/60	1 280 x 960	60,0	60,0	108,0	—	—	—	—	—	—	—	—	—	—
1280 x 1024/50	1 280 x 1 024	52,4	50,0	88,0	—	—	—	—	—	—	—	—	—	—
1280 x 1024/60	1 280 x 1 024	64,0	60,0	108,0	—	—	—	—	—	—	—	—	—	—
1280 x 1024/66	1 280 x 1 024	72,3	66,3	125,0	—	—	—	—	—	—	—	—	—	—
1280 x 1024/72	1 280 x 1 024	78,2	72,0	135,1	—	—	—	—	—	—	—	—	—	—
1280 x 1024/75	1 280 x 1 024	80,0	75,0	135,0	✓	—	✓	✓	✓	✓	✓	✓	✓	✓
1280 x 1024/85	1 280 x 1 024	91,1	85,0	157,5	—	—	—	—	—	—	—	—	—	—
1366 x 768/50	1 366 x 768	39,6	49,9	69,0	—	—	—	—	—	—	—	—	—	—
1366 x 768/60	1 366 x 768	47,7	59,8	85,5	—	—	—	—	—	—	—	—	—	—

Chapitre 7 Annexe — Informations techniques

Nom du signal (FORMAT DE SIGNAL)	Résolution (points)	Fréq. de balayage		Fréq. d'horloge à points (MHz)	Signal compatible Plug and Play										
		Horizontal (kHz)	Vertical (Hz)		RGB2	DVI-D			HDMI			DIGITAL LINK			
						EDID1	EDID2	EDID3	4K/60p	4K/30p	2K	4K/60p	4K/30p	2K	
1400 x 1050/50	1 400 x 1 050	54,1	50,0	99,9	—	—	—	—	—	—	—	—	—	—	—
1400 x 1050/60	1 400 x 1 050	64,0	60,0	108,0	—	—	—	—	—	—	—	—	—	—	—
	1 400 x 1 050	65,3	60,0	121,8	—	—	—	—	—	—	—	—	—	—	—
	1 400 x 1 050	65,2	60,0	122,6	✓	—	✓	✓	✓	✓	✓	✓	✓	✓	✓
1400 x 1050/72	1 400 x 1 050	78,8	72,0	149,3	—	—	—	—	—	—	—	—	—	—	—
1400 x 1050/75	1 400 x 1 050	82,2	75,0	155,9	—	—	—	—	—	—	—	—	—	—	—
1440 x 900/50	1 440 x 900	46,3	49,9	86,8	—	—	—	—	—	—	—	—	—	—	—
1440 x 900/60	1 440 x 900	55,9	59,9	106,5	—	—	—	—	—	—	—	—	—	—	—
1600 x 900/50	1 600 x 900	46,4	49,9	96,5	—	—	—	—	—	—	—	—	—	—	—
1600 x 900/60	1 600 x 900	55,9	60,0	119,0	✓	—	✓	✓	✓	✓	✓	✓	✓	✓	✓
1600 x 1200/50	1 600 x 1 200	61,8	49,9	131,5	—	—	—	—	—	—	—	—	—	—	—
1600 x 1200/60	1 600 x 1 200	75,0	60,0	162,0	✓	—	✓	✓	✓	✓	✓	✓	✓	✓	✓
1680 x 1050/50	1 680 x 1 050	54,1	50,0	119,5	—	—	—	—	—	—	—	—	—	—	—
1680 x 1050/60	1 680 x 1 050	65,3	60,0	146,3	—	—	—	—	—	—	—	—	—	—	—
1920 x 1080/50	1 920 x 1 080	55,6	49,9	141,5	—	—	—	—	—	—	—	—	—	—	—
1920 x 1080/60	1 920 x 1 080 ^{*4}	66,6	59,9	138,5	—	—	—	—	—	—	—	—	—	—	—
	1 920 x 1 080 ^{*5}	67,2	60,0	173,0	—	—	—	—	—	—	—	—	—	—	—
1920 x 1200/50	1 920 x 1 200	61,8	49,9	158,3	—	—	—	—	—	—	—	—	—	—	—
1920 x 1200/60	1 920 x 1 200 ^{*5}	74,6	59,9	193,3	—	—	—	—	—	—	—	—	—	—	—
1920 x 1200/60RB	1 920 x 1 200 ^{*4}	74,0	60,0	154,0	✓	—	✓	✓	✓	✓	✓	✓	✓	✓	✓

*1 Signal Pixel-Repetition (fréquence d'horloge à points 27,0 MHz) uniquement

*2 Le signal avec la fréquence de balayage vertical 1/1,001x est également pris en charge.

*3 Format YP_BP_R 4:2:0 uniquement

*4 Compatible avec VESA CVT-RB (Reduced Blanking)

*5 Échantillonne les pixels dans le circuit de traitement d'image et projette l'image.

Remarque

- Un signal avec une résolution différente est converti en nombre de points d'affichage. Le nombre de points d'affichage est de 1 920 x 1 200.
- Le « i » à la fin de la résolution indique un signal entrelacé.
- Lors de la connexion de signaux entrelacés, l'image projetée peut scintiller.

Liste des signaux compatibles SDI

Le tableau suivant indique les signaux vidéo SDI que le projecteur peut projeter.

Nom du signal (FORMAT DE SIGNAL)	Résolution (points)	Fréq. de balayage		Fréq. d'horloge à points (MHz)	Format	Espace chromatique	Échantillon
		Horizontal (kHz)	Vertical (Hz)				
480/60i	720 x 480i	15,7	59,9	27,0	SD-SDI	Y _C C _R	4:2:2 10 bits
576/50i	720 x 576i	15,6	50,0	27,0	SD-SDI	Y _C C _R	4:2:2 10 bits
720/60p	1 280 x 720	45,0	60,0 ^{*1}	74,3	HD-SDI	Y _P P _R	4:2:2 10 bits
720/50p	1 280 x 720	37,5	50,0	74,3	HD-SDI	Y _P P _R	4:2:2 10 bits
1080/60i	1 920 x 1 080i	33,8	60,0 ^{*1}	74,3	HD-SDI	Y _P P _R	4:2:2 10 bits
	1 920 x 1 080i	33,8	60,0 ^{*1}	74,3	3G-SDI Level-A	RGB	4:4:4 10 bits
	1 920 x 1 080i	33,8	60,0 ^{*1}	74,3	3G-SDI Level-B	RGB	4:4:4 10 bits
	1 920 x 1 080i	33,8	60,0 ^{*1}	74,3	3G-SDI Level-A	RGB	4:4:4 12 bits
	1 920 x 1 080i	33,8	60,0 ^{*1}	74,3	3G-SDI Level-B	RGB	4:4:4 12 bits
1080/50i	1 920 x 1 080i	28,1	50,0	74,3	HD-SDI	Y _P P _R	4:2:2 10 bits
	1 920 x 1 080i	28,1	50,0	74,3	3G-SDI Level-A	RGB	4:4:4 10 bits
	1 920 x 1 080i	28,1	50,0	74,3	3G-SDI Level-B	RGB	4:4:4 10 bits
	1 920 x 1 080i	28,1	50,0	74,3	3G-SDI Level-A	RGB	4:4:4 12 bits
	1 920 x 1 080i	28,1	50,0	74,3	3G-SDI Level-B	RGB	4:4:4 12 bits
1080/24p	1 920 x 1 080	27,0	24,0 ^{*1}	74,3	HD-SDI	Y _P P _R	4:2:2 10 bits
	1 920 x 1 080	27,0	24,0 ^{*1}	74,3	3G-SDI Level-A	RGB	4:4:4 10 bits
	1 920 x 1 080	27,0	24,0 ^{*1}	74,3	3G-SDI Level-B	RGB	4:4:4 10 bits
	1 920 x 1 080	27,0	24,0 ^{*1}	74,3	3G-SDI Level-A	RGB	4:4:4 12 bits
	1 920 x 1 080	27,0	24,0 ^{*1}	74,3	3G-SDI Level-B	RGB	4:4:4 12 bits
1080/24sF	1 920 x 1 080i	27,0	48,0 ^{*1}	74,3	HD-SDI	Y _P P _R	4:2:2 10 bits
	1 920 x 1 080i	27,0	48,0 ^{*1}	74,3	3G-SDI Level-A	RGB	4:4:4 10 bits
	1 920 x 1 080i	27,0	48,0 ^{*1}	74,3	3G-SDI Level-B	RGB	4:4:4 10 bits
	1 920 x 1 080i	27,0	48,0 ^{*1}	74,3	3G-SDI Level-A	RGB	4:4:4 12 bits
	1 920 x 1 080i	27,0	48,0 ^{*1}	74,3	3G-SDI Level-B	RGB	4:4:4 12 bits
1080/25p	1 920 x 1 080	28,1	25,0	74,3	HD-SDI	Y _P P _R	4:2:2 10 bits
	1 920 x 1 080	28,1	25,0	74,3	3G-SDI Level-A	RGB	4:4:4 10 bits
	1 920 x 1 080	28,1	25,0	74,3	3G-SDI Level-B	RGB	4:4:4 10 bits
	1 920 x 1 080	28,1	25,0	74,3	3G-SDI Level-A	RGB	4:4:4 12 bits
	1 920 x 1 080	28,1	25,0	74,3	3G-SDI Level-B	RGB	4:4:4 12 bits
1080/30p	1 920 x 1 080	33,8	30,0 ^{*1}	74,3	HD-SDI	Y _P P _R	4:2:2 10 bits
	1 920 x 1 080	33,8	30,0 ^{*1}	74,3	3G-SDI Level-A	RGB	4:4:4 10 bits
	1 920 x 1 080	33,8	30,0 ^{*1}	74,3	3G-SDI Level-B	RGB	4:4:4 10 bits
	1 920 x 1 080	33,8	30,0 ^{*1}	74,3	3G-SDI Level-A	RGB	4:4:4 12 bits
	1 920 x 1 080	33,8	30,0 ^{*1}	74,3	3G-SDI Level-B	RGB	4:4:4 12 bits
1080/60p	1 920 x 1 080	67,5	60,0 ^{*1}	148,5	3G-SDI Level-A	Y _P P _R	4:2:2 10 bits
	1 920 x 1 080	67,5	60,0 ^{*1}	148,5	3G-SDI Level-B	Y _P P _R	4:2:2 10 bits
1080/50p	1 920 x 1 080	56,3	50,0	148,5	3G-SDI Level-A	Y _P P _R	4:2:2 10 bits
	1 920 x 1 080	56,3	50,0	148,5	3G-SDI Level-B	Y _P P _R	4:2:2 10 bits
2K/24p	2 048 x 1 080	27,0	24,0 ^{*1}	74,3	3G-SDI Level-A	RGB	4:4:4 10 bits
	2 048 x 1 080	27,0	24,0 ^{*1}	74,3	3G-SDI Level-B	RGB	4:4:4 10 bits
	2 048 x 1 080	27,0	24,0 ^{*1}	74,3	3G-SDI Level-A	RGB	4:4:4 12 bits
	2 048 x 1 080	27,0	24,0 ^{*1}	74,3	3G-SDI Level-B	RGB	4:4:4 12 bits
2K/25p	2 048 x 1 080	28,1	25,0	74,3	3G-SDI Level-A	RGB	4:4:4 10 bits
	2 048 x 1 080	28,1	25,0	74,3	3G-SDI Level-B	RGB	4:4:4 10 bits
	2 048 x 1 080	28,1	25,0	74,3	3G-SDI Level-A	RGB	4:4:4 12 bits
	2 048 x 1 080	28,1	25,0	74,3	3G-SDI Level-B	RGB	4:4:4 12 bits
2K/30p	2 048 x 1 080	33,8	30,0 ^{*1}	74,3	3G-SDI Level-A	RGB	4:4:4 10 bits
	2 048 x 1 080	33,8	30,0 ^{*1}	74,3	3G-SDI Level-B	RGB	4:4:4 10 bits
	2 048 x 1 080	33,8	30,0 ^{*1}	74,3	3G-SDI Level-A	RGB	4:4:4 12 bits
	2 048 x 1 080	33,8	30,0 ^{*1}	74,3	3G-SDI Level-B	RGB	4:4:4 12 bits
2K/48p	2 048 x 1 080	54,0	48,0 ^{*1}	148,5	3G-SDI Level-A	Y _P P _R	4:2:2 10 bits
	2 048 x 1 080	54,0	48,0 ^{*1}	148,5	3G-SDI Level-B	Y _P P _R	4:2:2 10 bits

Chapitre 7 Annexe — Informations techniques

Nom du signal (FORMAT DE SIGNAL)	Résolution (points)	Fréq. de balayage		Fréq. d'horloge à points (MHz)	Format	Espace chromatique	Échantillon
		Horizontal (kHz)	Vertical (Hz)				
2K/50p	2 048 x 1 080	56,3	50,0	148,5	3G-SDI Level-A	YP _B P _R	4:2:2 10 bits
	2 048 x 1 080	56,3	50,0	148,5	3G-SDI Level-B	YP _B P _R	4:2:2 10 bits
2K/60p	2 048 x 1 080	67,5	60,0*1	148,5	3G-SDI Level-A	YP _B P _R	4:2:2 10 bits
	2 048 x 1 080	67,5	60,0*1	148,5	3G-SDI Level-B	YP _B P _R	4:2:2 10 bits

*1 Le signal avec la fréquence de balayage vertical 1/1,001x est également pris en charge.

Caractéristiques techniques

Les caractéristiques techniques du projecteur sont les suivantes.

Alimentation électrique		100 V - 240 V ~ (100 V - 240 V courant alternatif), 50 Hz/60 Hz		
Consommation électrique		1 100 W (11 A - 4,5 A)		
Consommation électrique (pendant la veille)		Lorsque [MODE STANDBY] est réglé sur [ECO] : environ 0,5 W		
		Lorsque [MODE STANDBY] est réglé sur [NORMAL] : environ 7 W		
		Lorsque la fonction [DEMARRAGE RAPIDE] est activée : environ 100 W		
Puce DLP	Taille	17 mm (0,67") (rapport d'aspect 16:10)		
	Système d'affichage	Puce DLP x 1, système de projection DLP		
	Nombre de pixels	2 304 000 pixels (1 920 x 1 200 points)		
Objectif¹	Zoom électrique	1,7 à 2,4:1		
	Mise au point électrique	F = 1,7 à 1,9 f = 25,6 mm à 35,7 mm		
Source lumineuse		Source lumineuse laser, 2 jeux		
Sortie de lumière²		12 000 lm ³ (Lorsque [MODE DE FONCT.] sous [RÉGLAGE FONCT.] est réglé sur [NORMAL])		
Rapport zone centre/coin³		90 %		
Rapport de contraste³		10 000:1 (lorsque [CONTRASTE DYNAMIQUE] est réglé sur [3])		
Taille de l'image projetée⁴		1,27 m (50") à 15,24 m (600")		
Rapport d'aspect		16:10		
Méthode de projection		[FAÇADE]/[SOL], [FAÇADE]/[PLA.], [ARRIÈRE]/[SOL], [ARRIÈRE]/[PLA.]		
Longueur du cordon d'alimentation		3,0 m (118-1/8")		
Boîtier externe		Plastique moulé		
Couleur externe		Modèle noir	Noir	
		Modèle blanc	Blanc	
Dimensions	Largeur	498 mm (19-19/32")		
	Hauteur	200 mm (7-7/8") (pieds dans la position la plus courte)		
	Profondeur	PT-RZ120	581 mm (22-7/8") (l'objectif-zoom standard compris)	
PT-RZ120L		538 mm (21-3/16") (couvercle de support d'objectif et objectif optionnel non compris)		
Poids	PT-RZ120	Environ 23,6 kg (51,9 livre) ⁵ (objectif-zoom standard compris)		
	PT-RZ120L	Environ 22,8 kg (50,2 livre) ⁵ (couvercle de support d'objectif et objectif optionnel non compris)		
Niveau sonore³	44 dB	Lorsque [MODE DE FONCT.] sous [RÉGLAGE FONCT.] est réglé sur [NORMAL]		
	41 dB	Lorsque [MODE DE FONCT.] sous [RÉGLAGE FONCT.] est réglé sur [SILENCIEUX1]		
	38 dB	Lorsque [MODE DE FONCT.] sous [RÉGLAGE FONCT.] est réglé sur [SILENCIEUX2]		
Classification du laser	Classe du laser	États-Unis et Canada : Classe 3R (IEC 60825-1:2007)		
		Autres pays ou régions : Classe 1 (IEC/EN 60825-1:2014)		
	Groupe de risque	Objectif-zoom standard, ET-DLE035, ET-DLE055, ET-DLE060, ET-DLE085, ET-DLE105, ET-DLE150, ET-DLE170	Groupe de risque 2 (IEC 62471-5:2015)	
		ET-DLE250, ET-DLE350, ET-DLE450	Groupe de risque 3 (IEC 62471-5:2015)	
Environnement de fonctionnement	Température ambiante d'utilisation⁶	0 °C (32 °F) à 45 °C (113 °F)		
	Humidité ambiante d'utilisation	10 % à 80 % (aucune condensation)		
Télécommande	Alimentation	3 V CC (pile AAA/R03/LR03 x 2)		
	Portée d'utilisation	Environ 30 m (98'5") au maximum (lorsqu'elle est utilisée juste en face du récepteur de signal)		
	Poids	102 g (3,6 once) (piles comprises)		
	Dimensions	Largeur : 48 mm (1-7/8"), hauteur : 145 mm (5-23/32"), profondeur : 27 mm (1-1/16")		

*1 L'objectif destiné à la série PT-RZ120L est vendu séparément.

- *2 La valeur correspond à l'objectif-zoom standard fourni. La valeur varie selon l'objectif.
- *3 La mesure, les conditions de mesure et la méthode de notation sont conformes aux normes internationales ISO/IEC 21118:2012.
- *4 Quand l'objectif ET-DLE055 est utilisé, la taille maximale est de 5,08 m (200"). Quand l'objectif ET-DLE035 est utilisé, la taille maximale est de 2,54 m (100") à 8,89 m (350").
- *5 Valeur moyenne. Le poids varie pour chaque produit.
- *6 Si vous utilisez le projecteur à une altitude inférieure à 2 700 m (8 858') au-dessus du niveau de la mer et si la température ambiante d'utilisation atteint 30 °C (86 °F) ou plus, la sortie de lumière peut être réduite pour protéger le projecteur. Si vous utilisez le projecteur à une altitude comprise entre 2 700 m (8 858') et 4 200 m (13 780') et si la température ambiante d'utilisation atteint 25 °C (77 °F) ou plus, la luminosité de la sortie de lumière peut être réduite pour protéger le projecteur.

■ Borne de connexion

Borne <RGB 1 IN>	1 kit (BNC x 5 (RGB/YP _B P _R /YC _B C _R x 1)) Signal RGB 0,7 V [p-p] 75 Ω (SYNC ON GREEN : 1,0 V [p-p] 75 Ω) SYNC/HD TTL haute impédance, compatible avec la polarité positive/négative automatique VD TTL haute impédance, compatible avec la polarité positive/négative automatique Signal YP_BP_R Y : 1,0 V [p-p] incluant un signal de synchronisation, P _B P _R : 0,7 V [p-p] 75 Ω
Borne <RGB 2 IN>	1 kit, haute densité D-Sub 15 p (femelle) Signal RGB 0,7 V [p-p] 75 Ω (SYNC ON GREEN : 1,0 V [p-p] 75 Ω) SYNC/HD TTL haute impédance, compatible avec la polarité positive/négative automatique VD TTL haute impédance, compatible avec la polarité positive/négative automatique Signal YP_BP_R Y : 1,0 V [p-p] incluant un signal de synchronisation, P _B P _R : 0,7 V [p-p] 75 Ω
Borne <DVI-D IN>	1 kit, DVI-D 24 p, single link, compatible DVI 1.0, compatible HDCP
Borne <HDMI IN>	1 kit, HDMI 19 p, compatible HDCP 2.2, compatible Deep Color
Borne <SDI IN>	1 kit (BNC) Signal SD-SDI Compatible SMPTE ST 259 Signal HD-SDI Compatible SMPTE ST 292 Signal 3G-SDI Compatible SMPTE ST 424, 425-2
Bornes <SERIAL/MULTI PROJECTOR SYNC IN>/<SERIAL/MULTI PROJECTOR SYNC OUT>	D-Sub 9 p, 1 kit chacune, compatible RS-232C, pour la commande par ordinateur
Bornes <REMOTE 1 IN>/<REMOTE 1 OUT>	Mini prise stéréo M3, 1 kit chacune, pour la télécommande (filaire)/pour le contrôle de connexion de projection
Borne <REMOTE 2 IN>	1 kit, D-Sub 9 p, pour le contrôle de contact
Borne <DIGITAL LINK/LAN>	1 kit, RJ-45, pour le réseau et les connexions DIGITAL LINK (conforme HDBaseT™), compatible PJLink (class 2), 100Base-TX, compatible Art-Net, compatible HDCP 2.2, compatible Deep Color
Borne <LAN>	1 kit, RJ-45, pour la connexion réseau, compatible PJLink (class 2), 10Base-T/100Base-TX, compatible Art-Net

Remarque

- Les numéros de modèle des accessoires et accessoires optionnels sont sujets à des modifications sans préavis.

■ Signal compatible

Pour plus de détails sur les types de signaux vidéo qui peuvent être utilisés avec le projecteur, reportez-vous à la section « Liste des signaux compatibles » (➡ page 210).

Entrée RGB
<ul style="list-style-type: none"> • Résolution : 640 x 400 à 1 920 x 1 200 • Fréquence d'horloge à points : 162 MHz ou moins • Système PIAS (Panasonic Intelligent Auto Scanning)
Entrée YC_BC_R/YP_BP_R
<ul style="list-style-type: none"> • Résolution : 480i/576i à 1 920 x 1 080 • Fréquence d'horloge à points : 148,5 MHz ou moins • Les bornes HD/SYNC et VD ne prennent pas en charge la SYNC à 3 valeurs.
Entrée DVI-D
<ul style="list-style-type: none"> • Résolution de signal d'image animée : 480i^{*1}/576i^{*1} à 1 920 x 1 080 • Résolution de signal d'image fixe : 640 x 400 à 1 920 x 1 200 (non entrelacé) • Fréquence d'horloge à points : 25 MHz à 162 MHz
Entrée HDMI
<ul style="list-style-type: none"> • Résolution de signal d'image animée : 480i^{*1}/576i^{*1} à 4 096 x 2 160 • Résolution de signal d'image fixe : 640 x 400 à 1 920 x 1 200 (non entrelacé) • Fréquence d'horloge à points : 25 MHz à 594 MHz
Entrée DIGITAL LINK
<ul style="list-style-type: none"> • Résolution de signal d'image animée : 480i^{*1}/576i^{*1} à 4 096 x 2 160 • Résolution de signal d'image fixe : 640 x 400 à 1 920 x 1 200 (non entrelacé) • Fréquence d'horloge à points : 25 MHz à 297 MHz
Entrée SDI
Signal SD-SDI Signal HD-SDI Signal 3G-SDI

*1 Signal Pixel-Repetition (fréquence d'horloge à points 27,0 MHz) uniquement

Dimensions

Unité : mm

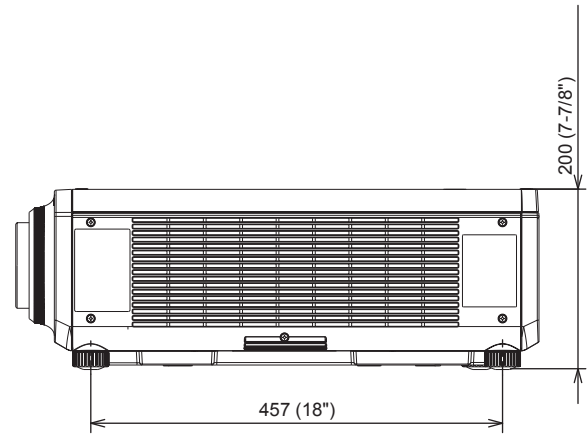
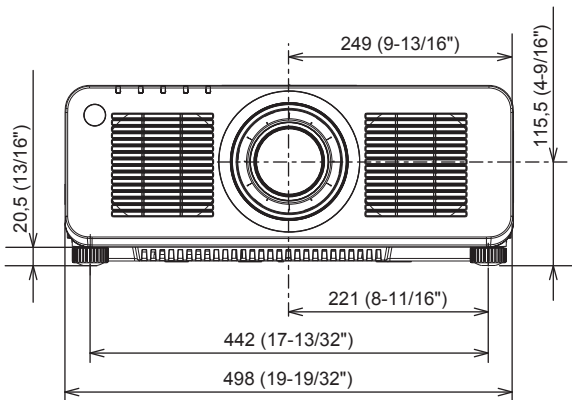
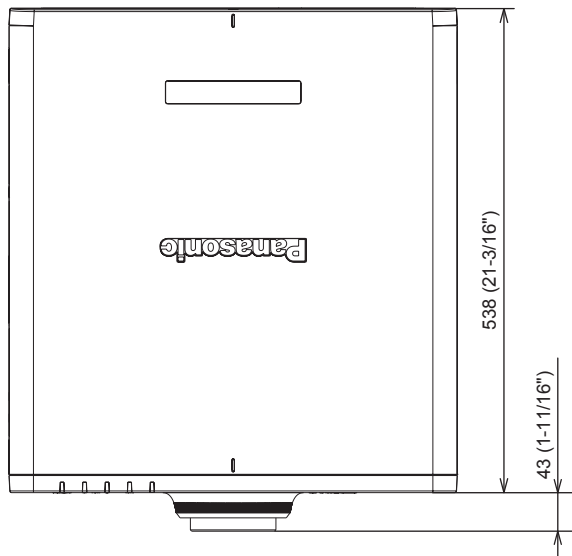

- * Les dimensions ci-dessus sont obtenues lorsque l'objectif-zoom standard est fixé.
- * Les dimensions réelles peuvent différer selon le produit.

Précautions à prendre pour fixer le Support de montage au plafond

- Si vous installez le projecteur au plafond, veillez à utiliser le Support de montage au plafond optionnel (N° de modèle : ET-PKD120H (pour plafond élevé), ET-PKD120S (pour plafond bas), ET-PKD130H (pour plafond élevé, Réglage sur 6 axes), ET-PKD130B (Support d'installation du projecteur)) spécifié par Panasonic. Le Support de montage au plafond (N° de modèle : ET-PKD120H (pour plafond élevé), ET-PKD120S (pour plafond bas), ET-PKD130H (pour plafond élevé, Réglage sur 6 axes)) est utilisé en combinaison avec le Support de montage au plafond (N° de modèle : ET-PKD130B (Support d'installation du projecteur)).
- Fixez sur le projecteur le kit de prévention de chute (rondelle plate et câble métallique) fourni avec le Support de montage au plafond. Si vous avez besoin du kit de prévention de chute (N° de modèle de service : TTRA0214) séparément, consultez votre revendeur.
- Demandez l'aide d'un technicien qualifié pour procéder à l'installation, par exemple pour monter le projecteur au plafond.
- Panasonic n'est pas responsable des éventuels dommages au projecteur provoqués par l'utilisation d'un Support de montage au plafond qui ne serait pas fabriqué par Panasonic ou le choix d'un emplacement d'installation inapproprié pour le Support de montage au plafond, même si la période de garantie du projecteur n'est pas expirée.
- Les produits non utilisés doivent être repris rapidement par un technicien qualifié.
- Utilisez un tournevis dynamométrique ou une clé Allen dynamométrique pour serrer les boulons au couple de serrage spécifié. N'utilisez pas de tournevis électriques ou de tournevis à frapper.
(Couple de serrage des vis : $4 \pm 0,5$ N·m)
- Pour plus de détails, lisez les Instructions de montage du Support de montage au plafond.
- Les numéros de modèle des accessoires et accessoires optionnels sont sujets à des modifications sans préavis.

■ Spécification des orifices pour vis pour fixer le projecteur (vue du dessous du projecteur)

Unité : mm

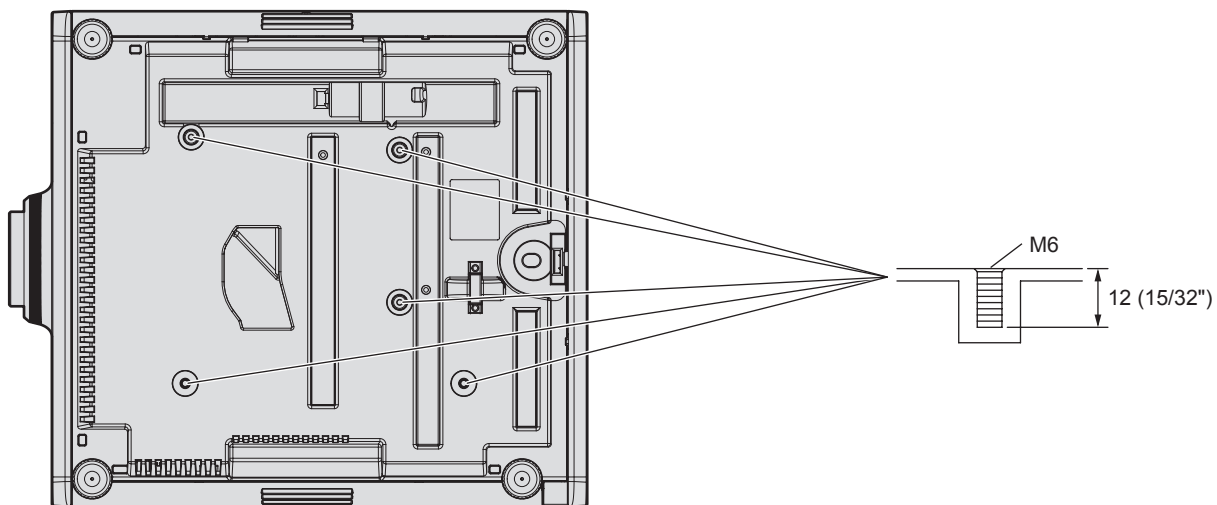

■ Dimensions des orifices pour vis pour fixer le projecteur (vue du dessous du projecteur)

Unité : mm

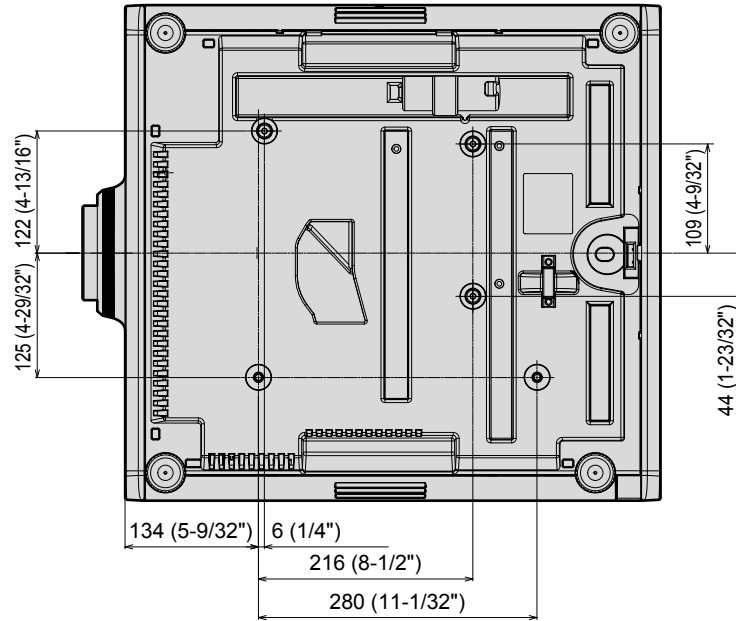

Index

- A**
- Accessoires 25
 - Accessoires optionnels 26
 - [APPARIEMENT COULEUR] 104
 - [ARRÊT SANS SIGNAL] 136
 - Art-Net 23, 196
 - [ASPECT] 92
 - Avis important concernant la sécurité 5
- B**
- Boîtier du projecteur 29
 - Borne <AC IN> 29, 56
 - Borne <REMOTE 1 IN> 33
 - Borne <REMOTE 1 OUT> 33
 - Borne <REMOTE 2 IN> 208
 - Borne <SERIAL/MULTI PROJECTOR SYNC IN> 203
 - Borne <SERIAL/MULTI PROJECTOR SYNC OUT> 203
 - Branchement du cordon d'alimentation 56
- C**
- [CALIBRATION OPTIQUE] 127
 - Caractéristiques techniques 217
 - Changement du nom du signal enregistré 150
 - [CHANGER MOT DE PASSE SÉCURITÉ] 154
 - [CHANGE TEXTE] 155
 - [CHARGER LES DONNÉES UTILISATEUR] 147
 - [CHGT MOT PASSE APPAREIL DE CONTRÔLE] 157
 - [CLONAGE DE DONNÉES] 145
 - Commutateur principal d'alimentation 29, 59
 - Commuter le signal d'entrée 67
 - Configuration du numéro d'ID de la télécommande 75
 - Connexion réseau 164
 - [CONTRASTE] 83
 - [CONTRASTE DYNAMIQUE] 88
 - [CONTRÔLE DE LA LUMINOSITÉ] 130
 - [CONTRÔLE RÉSEAU] 159
 - Contrôle Web 167
 - Cordon d'alimentation 56
 - [CORRECTION DE COULEUR] 105
 - [COULEUR] 84
 - [COULEUR DE FOND] 119
 - [Crestron Connected(TM)] 183
- D**
- [DATE ET HEURE] 137
 - [DÉCALAGE] 92
 - [DÉMARRAGE INITIAL] 136
 - [DÉMARRAGE LOGO] 119
 - [DÉMARRAGE RAPIDE] 135
 - [DESACTIVATION PUCÉ DLP] 124
 - [DÉTAIL] 87
 - [DIGITAL CINEMA REALITY] 98
 - DIGITAL LINK 23
 - [DIGITAL LINK IN] 114
 - Dimensions 220
 - [DVI-D IN] 110
- E**
- [EFFACEMENT] 98
 - Effacement du signal enregistré 151
 - Élément de menu 80
 - Enregistrement de nouveaux signaux 150
 - [ENTRÉE AU DÉMARRAGE] 136
 - Entretien 189
 - [ÉTAT] 144
 - [ÉTAT Art-Net] 162
 - [ÉTAT DIGITAL LINK] 158
 - [ÉTAT DU RÉSEAU] 160
 - Extension de la gamme de verrouillage de signaux 151
- F**
- Fonction de configuration automatique 74
 - [FONCTION DU BOUTON] 143
 - [FUSION BORDURE] 99
- G**
- [GAIN BLANC] 86
 - [GAMMA] 86
 - [GEL D'IMAGE] 122
 - [GÉOMÉTRIE] 94
- H**
- [HDMI IN] 112
 - [HORS MAR. SANS SIG.] 135
- I**
- [IMAGE] 80, 83
 - Indications [AUTO TEST] 192
 - [INITIALISER] 148
 - Installation 35
- K**
- Kit de mise à niveau 209
- L**
- Langue de l'affichage 81, 103
 - [LENTILLE] 126
 - Liste des signaux compatibles 210
 - [LISTE SIGNAUX ENREGISTRÉS] 82, 150
 - Logiciel d'application 23
 - [LUMINOSITÉ] 83
- M**
- Mémoire secondaire 152
 - [MENU A L'ÉCRAN] 117
 - Menu à l'écran 78
 - [MENU AVANÇÉ] 81, 98
 - [MENU DIGITAL LINK] 160
 - Menu principal 79
 - [MÉTHODE DE PROJECTION] 125
 - [MIRE DE TEST] 82, 149
 - Mise au rebut 23
 - Mise hors tension du projecteur 66
 - Mise sous tension du projecteur 59
 - [MODE DE MENU] 119
 - [MODE DIGITAL LINK] 158
 - Mode d'installation 35
 - [MODE IMAGE] 83
 - [MODE IMAGE PAR DÉFAUT] 90
 - [MODE REMOTE2] 143
 - [MODE STANDBY] 135
 - [MODE TRAME] 102
 - [MONITEUR DE PROFIL] 123
 - [MOT DE PASSE SÉCURITÉ] 154
 - [MOT DE PASSE SERVICE] 148
 - [MULTI PROJECTOR SYNC] 140
- N**
- Naviguer dans les menus 78
 - [NUMÉRO DU PROJECTEUR] 125
- O**
- [OPTION D'AFFICHAGE] 81, 104
- P**
- [PARAMÈTRE CHAÎNE Art-Net] 161
 - [PLANIFICATEUR] 138
 - [POSITION] 80, 92
 - [POSITION DU CLAMP] 99
 - [POSITION INITIALE DE LENTILLE] 126
 - Précautions à prendre lors du transport 19
 - Précautions à prendre pour fixer le Support de montage au plafond 221
 - Précautions d'emploi 19, 24
 - Précautions lors de l'installation 19
 - Projection 67
 - Protection du signal enregistré 151
 - [PUISS. LAMPE] 130
- R**
- Raccordement 49
 - [RÉDUCTION DE BRUIT] 88
 - [RÉGLAGE AFFICHAGE] 155
 - [RÉGLAGE APPAREIL DE CONTRÔLE] 155
 - [RÉGLAGE Art-Net] 160
 - [RÉGLAGE AUTOMATIQUE] 106
 - Réglage des pieds réglables 46
 - [RÉGLAGE ENTRÉE AUXILIAIRE] 107
 - [RÉGLAGE FONCT.] 127
 - [RÉGLAGE IMAGE] 105
 - Réglage initial 60
 - [RÉGLAGE OBTURATEUR] 121
 - [RÉGLAGE PROJECTEUR] 81, 125
 - [RÉGLAGE RÉSEAU] 159
 - [RÉGLAGE RETARD] 101
 - [RÉG. PHASE] 94
 - [RÉG. RÉSEAU] 82, 158
 - Réinitialiser aux réglages d'usine 79
 - Résolution des problèmes 190
 - [RÉSOLUTION ENTRÉE] 99
 - Retrait/Fixation de l'objectif de projection 47
 - [RGB IN] 109
 - [ROTATION IMAGE] 119
 - [RS-232C] 142, 203
- S**
- [SAUVEGARDER LES DONNÉES UTILIS.] 147
 - [SDI IN] 115
 - Sécurité 22
 - [SÉCURITÉ] 82, 154
 - Sélection du signal d'entrée 67
 - [SÉLECTION SYSTÈME] 90
 - [SIGNAL AUTO] 106
 - Support de montage au plafond 221
 - [SYSTEM DAYLIGHT VIEW] 87
- T**
- [TEINTE] 84
 - Télécommande 27
 - [TEMPÉRATURE DE COULEUR] 84
 - Touche <AUTO SETUP>
 - Boîtier du projecteur 30, 74
 - Télécommande 27, 74
 - Touche <DEFAULT>
 - Télécommande 27, 79
 - Touche de fonction 74
 - Touche de mise en marche
 - Boîtier du projecteur 30
 - Télécommande 27
 - Touche de mise en veille
 - Boîtier du projecteur 30
 - Télécommande 27
 - Touche <DIGITAL LINK>
 - Boîtier du projecteur 30, 67
 - Télécommande 27, 67
 - Touche <DVI-D>
 - Boîtier du projecteur 30, 67
 - Télécommande 27, 67
 - Touche <ENTER>
 - Boîtier du projecteur 30
 - Télécommande 27, 78
 - Touche <FOCUS>
 - Télécommande 27, 68
 - Touche <FUNCTION>
 - Télécommande 27, 74
 - Touche <HDMI>
 - Boîtier du projecteur 30, 67
 - Télécommande 27, 67
 - Touche <ID SET>
 - Télécommande 27, 75
 - Touche <LENS>
 - Boîtier du projecteur 30, 68
 - Touche <MENU>
 - Boîtier du projecteur 30, 78
 - Télécommande 27, 78
 - Touche <ON SCREEN>
 - Télécommande 27, 73
 - Touche <RGB1>
 - Boîtier du projecteur 30, 67
 - Touche <RGB1/2>
 - Télécommande 27, 67
 - Touche <RGB2>
 - Boîtier du projecteur 30, 67
 - Touche <SDI>
 - Boîtier du projecteur 30, 67
 - Télécommande 27, 67
 - Touche <SHIFT>
 - Télécommande 27, 68
 - Touche <SHUTTER>
 - Boîtier du projecteur 30, 73
 - Télécommande 27, 73
 - Touche <STATUS>
 - Télécommande 27, 75
 - Touche <TEST PATTERN>
 - Télécommande 27, 74
 - Touche <ZOOM>
 - Télécommande 27, 68
 - [TYPE LENTILLE] 126
- U**
- [UNIFORMITE] 120
 - Utilisation en se branchant au projecteur avec un câble 33
 - Utilisations de la télécommande 73
- V**
- Vidéo compatible avec sRGB 91
 - Voyant d'alimentation 58
 - Voyant de source lumineuse 187
 - Voyant de température 187
- Z**
- [ZOOM] 93

L'élimination des équipements et des piles/batteries usagés

Applicable uniquement dans les pays membres de l'Union européenne et les pays disposant de systèmes de recyclage.



Apposé sur le produit lui-même, sur son emballage, ou figurant dans la documentation qui l'accompagne, ce pictogramme indique que les piles/batteries, appareils électriques et électroniques usagés, doivent être séparés des ordures ménagères.

Afin de permettre le traitement, la valorisation et le recyclage adéquats des piles/batteries et des appareils usagés, veuillez les porter à l'un des points de collecte prévus, conformément à la législation nationale en vigueur.

En les éliminant conformément à la réglementation en vigueur, vous contribuez à éviter le gaspillage de ressources précieuses ainsi qu'à protéger la santé humaine et l'environnement. Pour de plus amples renseignements sur la collecte et le recyclage, veuillez vous renseigner auprès des collectivités locales.

Le non-respect de la réglementation relative à l'élimination des déchets est passible d'une peine d'amende.



Note relative au pictogramme à apposer sur les piles/batteries (pictogramme du bas)

Si ce pictogramme est combiné avec un symbole chimique, il répond également aux exigences posées par la Directive relative au produit chimique concerné.

Information relative à l'élimination des déchets dans les pays extérieurs à l'Union européenne

Ce pictogramme n'est valide qu'à l'intérieur de l'Union européenne.

Pour connaître la procédure applicable dans les pays hors Union Européenne, veuillez vous renseigner auprès des autorités locales compétentes ou de votre distributeur.

Panasonic Corporation

Web Site : <https://panasonic.net/cns/projector/>

© Panasonic Corporation 2018

Panasonic System Solutions Company of North America

Two Riverfront Plaza, Newark, NJ 07102

TEL: (877) 803 - 8492

Panasonic Canada Inc.

5770 Ambler Drive, Mississauga, Ontario L4W 2T3

TEL: (905) 624 - 5010